

ΟΔΟΝΤΙΑΤΡΙΚΗ ΕΔΡΑ (ΤΥΠΟΥ CONTOUR)
ΟΔΗΓΙΕΣ ΧΡΗΣΗΣ

Αγαπητοί Πελάτες

Ευχαριστούμε που αγοράσατε το προϊόν μας..

Αυτό το εγχειρίδιο εξηγεί πώς να χρησιμοποιήσετε την ΟΔΟΝΤΙΑΤΡΙΚΗ ΕΔΡΑ (ΤΥΠΟΥ CONTOUR). Πριν χρησιμοποιήσετε την ΟΔΟΝΤΙΑΤΡΙΚΗ ΕΔΡΑ (ΤΥΠΟΥ CONTOUR) διαβάστε προσεκτικά τις οδηγίες λειτουργίας και βεβαιωθείτε ότι χρησιμοποιείτε σωστά το προϊόν.

Η χρήση του προϊόντος χωρίς να έχετε διαβάσει τις συγκεκριμένες οδηγίες ενδέχεται να οδηγήσει στην πρόκληση ατυχήματος.

Αυτό το έγγραφο περιγράφει την πλήρη έκδοση του συστήματος.

Ενδέχεται ωστόσο να αναφέρει εξαρτήματα τα οποία δεν συμπεριλαμβάνονται στο σύστημα που αγοράσατε.

Οι συγκεκριμένες προδιαγραφές υπόκεινται σε τροποποίηση χωρίς προειδοποίηση.

2020-04-01 (1η έκδοση)	
REF	1E07XLA0

Αγαπητοί Πελάτες

1 Γενικές Πληροφορίες

- 1-1 Προβλεπόμενη Χρήση του Προϊόντος
- 1-2 Συμμόρφωση προς τον Κανονισμό και την Οδηγία
- 1-3 Δήλωση Συμμόρφωσης
- 1-4 Απόρριψη της Συσκευής
- 1-5 Συστάσεις προς τον Χρήστη
- 1-6 Σύμβολα
- 1-7 Τεχνική Περιγραφή

2 Παράμετροι Ασφάλειας

- 2-1 Ερμηνεία Επιπέδου Κινδύνου
- 2-2 Προφυλάξεις Ασφάλειας
 - Σημεία που πρέπει να θυμάστε κατά τη χρήση του προϊόντος
- 2-3 Πληροφορίες Ηλεκτρομαγνητικής Συμβατότητας (EMC)
- 2-4 Συσκευές που μπορούν να Συνδεθούν με το Προϊόν

3 Προφυλάξεις κατά τη Χρήση

- 3-1 Προφυλάξεις Λειτουργίας
- 3-2 Προφυλάξεις αναφορικά με τη Χρήση Συνθετικών Δερμάτων

4 Προδιαγραφές και Λειτουργία

- 4-1 ΕΔΡΑ CLESTA II (ΤΥΠΟΥ EURUS) / ΕΔΡΑ CELEB (ΤΥΠΟΥ EURUS)
 - 4-1-1 Προδιαγραφές
 - 4-1-2 Διαστάσεις
 - 4-1-3 Ονομασία Μερών
 - 4-1-3-1 Έδρα
 - 4-1-3-2 Στήριγμα Κεφαλής - Κεφαλωτό
 - 4-1-3-3 Μονάδα Σύνδεσης
 - 4-1-4 Λειτουργία
 - 4-1-4-1 Προετοιμασία Πριν τη Χρήση
 - 4-1-4-2 Μετά τη Χρήση
 - 4-1-4-3 Ανέβασμα/κατέβασμα της έδρας και ανέβασμα/ανάκλιση τουστηρίγματος πλάτης (χειροκίνητη λειτουργία)
 - 4-1-4-4 Επαναφορά της έδρας στην προεπιλεγμένη θέση (αυτόματη λειτουργία)
 - 4-1-4-5 Χρήση του στηρίγματος κεφαλής - Κεφαλωτό (χειροκίνητα)
 - 4-1-4-6 Περιστροφή του στηρίγματος χειρός
 - 4-1-4-7 Λειτουργία ακύρωσης
 - 4-1-4-8 Λειτουργία κλειδώματος έδρας
 - 4-1-4-9 Ρύθμιση των θέσεων θεραπείας και εισόδου/εξόδου
 - 4-1-4-10 Ρύθμιση της θέσης για ξέπλυμα του στόματος - Πτυελοδοχείου

4-2 ΕΔΡΑ CLESTA II / ΕΔΡΑ CELEB

- 4-2-1 Προδιαγραφές
- 4-2-2 Διαστάσεις
- 4-2-3 Ονομασία Μερών
- 4-2-4 Λειτουργία
 - 4-2-4-1 Προετοιμασία Πριν τη Χρήση
 - 4-2-4-2 Μετά τη Χρήση
 - 4-2-4-3 Ανέβασμα/κατέβασμα της έδρας και ανέβασμα/ανάκλιση του στηρίγματος πλάτης (χειροκίνητη λειτουργία)
 - 4-2-4-4 Επαναφορά της έδρας στην προεπιλεγμένη θέση (αυτόματη λειτουργία)
 - 4-2-4-5 Στήριγμα κεφαλής - Κεφαλωτό
 - 4-2-4-6 Στήριγμα Κεφαλής - Κεφαλωτό Δύο Επιπέδων (Προαιρετικό)
 - 4-2-4-7 Περιστροφή του στηρίγματος χειρός
 - 4-2-4-8 Λειτουργία ακύρωσης
 - 4-2-4-9 Διάταξη Κλειδώματος Ασφάλειας
 - 4-2-4-10 Λειτουργία Αυτόματης Προσαρμογής Θέσης

4-3 ΕΔΡΑ CLESTA eIII

- 4-3-1 Προδιαγραφές
- 4-3-2 Διαστάσεις
- 4-3-3 Ονομασία Μερών
- 4-3-4 Λειτουργία
 - 4-3-4-1 Προετοιμασία Πριν τη Χρήση
 - 4-3-4-2 Μετά τη Χρήση
 - 4-3-4-3 Ανέβασμα/κατέβασμα της έδρας και ανέβασμα/ανάκλιση του στηρίγματος πλάτης (manual operation)
 - 4-3-4-4 Επαναφορά της έδρας στην προεπιλεγμένη θέση (αυτόματη λειτουργία)
 - 4-3-4-5 Στήριγμα κεφαλής - Κεφαλωτό
 - 4-3-4-6 Στήριγμα Κεφαλής - Κεφαλωτό Δύο Επιπέδων (Προαιρετικό)
 - 4-3-4-7 Περιστροφή του στηρίγματος χειρός
 - 4-3-4-8 Λειτουργία ακύρωσης
 - 4-3-4-9 Διάταξη Κλειδώματος Ασφάλειας
 - 4-2-4-10 Λειτουργία Αυτόματης Προσαρμογής Θέσης

4-4 PROGRES

4-4-1 Προδιαγραφές

4-4-2 Διαστάσεις

4-4-3 Ονομασία Μερών

4-4-4 Λειτουργία

4-4-4-1 Προετοιμασία

4-4-4-2 Μετά τη Χρήση

4-4-4-3 Ανέβασμα/κατέβασμα της έδρας και ανέβασμα/ανάκλιση του στηρίγματος πλάτης (manual operation)

4-4-4-4 Επαναφορά της έδρας στην προεπιλεγμένη θέση (αυτόματη λειτουργία)

4-4-4-5 Στήριγμα κεφαλής - Κεφαλωτό

4-4-4-6 Περιστροφή Έδρας

4-4-4-7 Λειτουργία ακύρωσης

4-4-4-8 Διάταξη Κλειδώματος Ασφάλειας

4-4-4-9 Λειτουργία Αυτόματης Προσαρμογής Θέσης

5 Συντήρηση και Καθαρισμός από το Οδοντιατρικό Προσωπικό

5-1 Εξωτερικό

5-1-1 Καθαρισμός και απολύμανση των επιφανειών

5-2 Δερμάτινο μέρος

5-3 Συντήρηση και επιθεώρηση

5-3-1 Σημειώσεις αναφορικά με τη συντήρηση και την επιθεώρηση (από τον χρήστη)

5-3-2 Σημειώσεις αναφορικά με την περιοδική επιθεώρηση

5-4 Μέθοδος Αποθήκευσης

6 Συντήρηση από Τεχνικό Μηχανολογικού Εξοπλισμού

6-1 Εξυπηρέτηση μετά την πώληση

6-2 Διάρκεια ζωής

6-3 Περίοδος διατήρησης μερών

7 Αντιμετώπιση Προβλημάτων

7-1 Αντιμετώπιση Προβλημάτων

8 Εξαρτήματα και Αναλώσιμα

8-1 Εξαρτήματα

8-2 Αναλώσιμα

1-1 Προβλεπόμενη Χρήση του Προϊόντος

Αυτό είναι ένα ενεργό θεραπευτικό προϊόν η χρήση του οποίου προορίζεται αποκλειστικά για τη διενέργεια οδοντιατρικής διάγνωσης, θεραπείας και των σχετικών με αυτές οδοντιατρικών διαδικασιών. Η χρήση και ο χειρισμός του προϊόντος θα πρέπει να πραγματοποιούνται από εκπαιδευμένους οδοντιάτρους ή από οδοντιατρικό προσωπικό υπό την επιτήρηση του οδοντιάτρου. Οι συγκεκριμένοι οδοντίατροι ή το οδοντιατρικό προσωπικό θα πρέπει να καθοδηγούν και/ή να βοηθούν τους ασθενείς στην προσέγγιση και στην αποχώρηση από το προϊόν. Δεν θα πρέπει να επιτρέπεται στους ασθενείς να χρησιμοποιούν ή να χειρίζονται το προϊόν εκτός αν διαθέτουν κατάλληλη εκπαίδευση.

1-2 Τήρηση του Κανονισμού και της Οδηγίας

Αυτό το προϊόν συμμορφώνεται προς τον Κανονισμό (ΕΕ) 2017/745 αναφορικά με τις ιατρικές συσκευές (MDR) και την Οδηγία 2011/65/ΕΕ για τον περιορισμό της χρήσης ορισμένων επικίνδυνων ουσιών (RoHS).

1-3 Δήλωση Συμμόρφωσης

Δια του παρόντος δηλώνουμε ότι το παρακάτω προϊόν συμμορφώνεται με τις βασικές απαιτήσεις του Κανονισμού (ΕΕ) 2017/745 αναφορικά με τις ιατρικές συσκευές (MDR) και την Οδηγία 2011/65/ΕΕ για τον περιορισμό της χρήσης ορισμένων επικίνδυνων ουσιών (RoHS) σύμφωνα με την κατηγορία 8 του Παραρτήματος Ι.

Προϊόν : ΟΔΟΝΤΙΑΤΡΙΚΗ ΕΔΡΑ (ΚΑΤΗΓΟΡΙΑ I)
Μοντέλο : ΕΔΡΑ CLESTA II / ΕΔΡΑ CELEB
ΕΔΡΑ CLESTA eIII
PROGRES

Η " ΚΑΤΗΓΟΡΙΑ I " ορίστηκε από τον κανόνα 13 του Κανονισμού MDR Παράρτημα VIII.
Το προϊόν σχεδιάστηκε και κατασκευάστηκε σύμφωνα με τα Ευρωπαϊκά πρότυπα που αναφέρονται στη Δήλωση Συμμόρφωσης.

1-4 Απόρριψη της Συσκευής













Κατά την απόρριψη του προϊόντος και των τμημάτων αυτού που αντικαθίστανται, λάβετε μέτρα αποφυγής των μολύνσεων, δώστε προσοχή στους παράγοντες φυσικού κινδύνου, όπως είναι τα αιχμηρά αντικείμενα και χειριστείτε τα σύμφωνα με τη σχετική νομοθεσία και τους κανονισμούς (συμπεριλαμβανομένων των τοπικών διατάξεων). Στα εδάφη της ΕΕ η Ευρωπαϊκή Οδηγία 2012/19/ΕΕ (Οδηγία σχετικά με τα Απόβλητα Ειδών Ηλεκτρικού και Ηλεκτρονικού Εξοπλισμού [Οδηγία ΑΗΗΕ]) εφαρμόζεται για το συγκεκριμένο προϊόν. Σύμφωνα με τη συγκεκριμένη Οδηγία, η περιβαλλοντικά υπεύθυνη ανακύκλωση / απόρριψη είναι υποχρεωτική.

1-5 Σύσταση προς τον Χρήστη

Ενημέρωση του χρήστη και/ή του ασθενή ότι οποιοδήποτε σοβαρό συμβάν λάβει χώρα σε σχέση με τη συσκευή θα πρέπει να αναφερθεί στον κατασκευαστή και στην αρμόδια αρχή του Κράτους Μέλους στο οποίο είναι εγκατεστημένος ο χρήστης και/ή ο ασθενής.

1-6 Σύμβολα

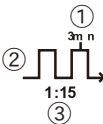
	Μοχλός ποδοδιακόπτη για χειροκίνητη λειτουργία		Μοχλός ποδοδιακόπτη για αυτόματη λειτουργία
	Προσοχή		Προειδοποιητικό σήμα γενικού κινδύνου
	Γενικά απαγορευμένη δραστηριότητα		Απαγορεύεται η αποσυναρμολόγηση, η επισκευή ή η τροποποίηση
	Οδηγίες για γενικές υποχρεωτικές ενέργειες		Ακολουθήστε τις οδηγίες χρήσης
	Εφαρμοσμένα μέρη τύπου B που έρχονται σε επαφή μόνο με την επιφάνεια του σώματος του ασθενή		Εναλλασσόμενο ρεύμα
	Ημερομηνία κατασκευής		Αριθμός καταλόγου
	Όνομα και διεύθυνση κατασκευαστή		Σειριακός αριθμός
	Ξεχωριστή συλλογή ηλεκτρικού και ηλεκτρονικού εξοπλισμού		Εξουσιοδοτημένος Αντιπρόσωπος στην Ευρωπαϊκή Κοινότητα
	Συμμόρφωση προς τον Κανονισμό (ΕΕ) 2017/745 για τις ιατρικές συσκευές (MDR), και την Οδηγία 2011/65/ΕΕ για τον περιορισμό της χρήσης ορισμένων επικίνδυνων ουσιών (RoHS)		Τελευταία θέση της έδρας
	Διακόπτης (ON)		Διακόπτης (OFF)
	Αυτόματη επαναφορά έδρας		Προεπιλεγμένη ρύθμιση έδρας 1
	Προεπιλεγμένη ρύθμιση έδρας 2		Ανέβασμα της έδρας

	Ανάκλιση του στηρίγματος πλάτης		Κατέβασμα της έδρας
	Ανέβασμα του στηρίγματος πλάτης		Προστατευτική γείωση
	Λειτουργική γείωση		Χειροκίνητος έλεγχος της έδρας
	Ιατρική Συσκευή		Όνομα προϊόντος
	Ονομαστική τάση		Ονομαστική ισχύς
	<ul style="list-style-type: none"> ① Μεγ. χρόνος ενεργοποίησης ② Μη συνεχής Λειτουργία ③ Κυκλος έργου 		Παράγεται στην Ιαπωνία

1-7 Τεχνική Περιγραφή

Τα παρακάτω επεξηγούνται στα ακόλουθα έγγραφα:

Αντικείμενο	Έγγραφο
Πώς να εγκαταστήσετε το προϊόν	Οδηγίες εγκατάστασης
Ηλεκτρική/υδραυλική εγκατάσταση	Οδηγίες εγκατάστασης

2-1 Ερμηνεία Επιπέδου Κινδύνου

Προφυλάξεις πριν τη Χρήση

Βεβαιωθείτε ότι έχετε διαβάσει προσεκτικά τις Προφυλάξεις Ασφάλειας και τις Προφυλάξεις Λειτουργίας και ότι χρησιμοποιείτε σωστά το προϊόν.

Σκοπός των συγκεκριμένων προφυλάξεων είναι να διασφαλίσουν την ασφαλή χρήση του προϊόντος και να αποτρέψουν την πρόκληση βλάβης ή ζημιάς στους χρήστες ή σε άλλα άτομα.

Ανάλογα με τον βαθμό βλάβης και ζημιάς που επήλθε και με τον βαθμό του επείγοντος της κατάστασης, ένα συμβάν το οποίο ενδεχομένως να έχει προκληθεί εξαιτίας της κακής χρήσης του προϊόντος κατατάσσεται σε μία από τις παρακάτω κατηγορίες: ΑΝΤΕΝΔΕΙΞΗ, ΠΡΟΕΙΔΟΠΟΙΗΣΗ και ΠΡΟΣΟΧΗ

Όλες οι παραπάνω κατηγορίες είναι σημαντικές για την ασφάλεια. Ακολουθείτε πάντα τις οδηγίες που παρέχονται.

Δεν φέρουμε καμία ευθύνη για οποιοδήποτε ατύχημα λάβει χώρα εξαιτίας της μη τήρησης των Προφυλάξεων Ασφάλειας και των Προφυλάξεων Λειτουργίας ακόμα και αν η βλάβη ή η φθορά προκληθεί στον χρήστη ή σε άλλα άτομα.

Στη συγκεκριμένη περίπτωση, οι χρήστες ή άλλα άτομα τα οποία χρησιμοποιούν το προϊόν χωρίς να έχουν συμβουλευτεί τις Προφυλάξεις Ασφάλειας και τις Προφυλάξεις Λειτουργίας θεωρούνται υπεύθυνα για την πρόκληση οποιασδήποτε βλάβης ή ζημιάς.

Τα γραφιστικά σύμβολα επεξηγούνται λεπτομερώς παρακάτω:

Αφού κατανοήσετε πλήρως τη συγκεκριμένη επεξήγηση, προχωρήστε στην ανάγνωση του κειμένου.

Ταξινόμηση με βάση τον βαθμό βλάβης ή ζημιάς και τον βαθμό του επείγοντος της κατάστασης

ΑΝΤΕΝΔΕΙΞΗ

Η χρήση του προϊόντος χωρίς να λαμβάνεται υπόψη η συγκεκριμένη ένδειξη θα δημιουργήσει επικίνδυνη συνθήκη η οποία ενδέχεται να οδηγήσει σε θάνατο ή σοβαρό τραυματισμό.



ΠΡΟΕΙΔΟΠΟΙΗΣΗ

Ο ακατάλληλος χειρισμός του προϊόντος χωρίς να λαμβάνεται υπόψη η συγκεκριμένη ένδειξη θα δημιουργήσει επικίνδυνη συνθήκη η οποία ενδέχεται να οδηγήσει σε θάνατο ή σοβαρό τραυματισμό.



ΠΡΟΣΟΧΗ

Ο ακατάλληλος χειρισμός του προϊόντος χωρίς να λαμβάνεται υπόψη η συγκεκριμένη ένδειξη θα δημιουργήσει δυνητικά επικίνδυνη συνθήκη η οποία ενδέχεται να οδηγήσει σε μέτριο ή ελαφρύ τραυματισμό ή ζημία σε περιουσιακά στοιχεία.

Τα παρακάτω γραφιστικά σύμβολα χρησιμοποιούνται για να εξηγήσουν τις ευθύνες που συνδέονται με την ασφαλή χρήση του προϊόντος:

Γραφιστικά σύμβολα για απαγορευμένη δραστηριότητα



Γενικά απαγορευμένη δραστηριότητα



Απαγορεύεται η αποσυναρμολόγηση, η επισκευή ή η τροποποίηση

Γραφιστικά σύμβολα για υποχρεωτικές οδηγίες



Οδηγίες για γενικές υποχρεωτικές ενέργειες

2-2 Προφυλάξεις Ασφάλειας

ΑΝΤΕΝΔΕΙΞΗ

Εγκατάσταση ή μεταφορά του προϊόντος



Προφυλάξεις αναφορικά με την εγκατάσταση
Μην πραγματοποιείτε την εγκατάσταση του προϊόντος κοντά σε πηγές ηλεκτρομαγνητικού πεδίου όπως οι εγκαταστάσεις επικοινωνίας ή οι ανελκυστήρες.
Ενδέχεται να προκύψει δυσλειτουργία του συγκεκριμένου προϊόντος όταν υπάρχει παρουσία κυμάτων ηλεκτρομαγνητικής παρεμβολής.

Χρήση και συντήρηση του προϊόντος



Μην χρησιμοποιείτε τον εξοπλισμό σε συνθήκες εκρηκτικής ατμόσφαιρας (π.χ. παρουσία εύφλεκτων αερίων).
Ακατάλληλη χρήση στα πλαίσια μιας τέτοιας ατμόσφαιρας ενδέχεται να προκαλέσει τραυματισμό ή πυρκαγιά.

Χρησιμοποιήστε με προσοχή όταν υπάρχει παρουσία ηλεκτρομαγνητικών κυμάτων.

Μην χρησιμοποιείτε εξοπλισμό που παράγει ηλεκτρομαγνητικά κύματα, όπως κινητά τηλέφωνα, σε κοντινή απόσταση από το προϊόν.
Ενδέχεται να προκύψει δυσλειτουργία του προϊόντος.

Βεβαιωθείτε ότι έχετε απενεργοποιήσει τον κεντρικό διακόπτη (ή τον κεντρικό διακόπτη της μονάδας) όταν χρησιμοποιείτε χειρουργικό εξοπλισμό υψηλής συχνότητας.

Βεβαιωθείτε ότι έχετε απενεργοποιήσει τον κεντρικό διακόπτη (ή τον κεντρικό διακόπτη της μονάδας) όταν χρησιμοποιείτε χειρουργικό εξοπλισμό υψηλής συχνότητας επειδή ο θόρυβος που παράγεται από τον χειρουργικό εξοπλισμό υψηλής συχνότητας ενδέχεται να προκαλέσει τη δυσλειτουργία του προϊόντος.



Ποτέ μην αποσυναρμολογείτε, επισκευάζετε ή τροποποιείτε το προϊόν.

Κανείς άλλος εκτός από τον τοπικό πιστοποιημένο αντιπρόσωπο της Belmont δεν θα πρέπει να προχωράει στην αποσυναρμολόγηση ή στην επισκευή αυτού του προϊόντος.

Αυτό θα μπορούσε να οδηγήσει στην πρόκληση ατυχήματος, βλάβης, ηλεκτροπληξίας ή πυρκαγιάς.

Ποτέ μην προχωράτε στην τροποποίηση του προϊόντος, καθώς αυτό είναι εξαιρετικά επικίνδυνο.



ΠΡΟΕΙΔΟΠΟΙΗΣΗ

Εγκατάσταση ή μεταφορά του προϊόντος



Προφυλάξεις εγκατάστασης

Ζητήστε από τον τοπικό πιστοποιημένο αντιπρόσωπο της Belmont να εγκαταστήσει το προϊόν.

Βεβαιωθείτε ότι έχετε τοποθετήσει το προϊόν σε σταθερό και επίπεδο έδαφος.

Η τοποθέτηση του προϊόντος σε μη επίπεδο έδαφος ενδέχεται να προκαλέσει την πτώση του.

Βεβαιωθείτε ότι η γείωση του προϊόντος έχει πραγματοποιηθεί με ασφάλεια. (Ζητήστε από έναν επαγγελματία να πραγματοποιήσει τη γείωση του προϊόντος).

Βλάβη ή ηλεκτρική διαρροή ενδέχεται να οδηγήσει στην πρόκληση ηλεκτροπληξίας.

Προκειμένου να αποφευχθεί ο κίνδυνος ηλεκτροπληξίας, αυτός ο εξοπλισμός θα πρέπει να είναι συνδεδεμένος σε δίκτυο τροφοδοσίας με προστατευτική γείωση.

Αυτός ο εξοπλισμός θα πρέπει να είναι συνδεδεμένος με κατάλληλη πηγή ισχύος.

Χρήση και συντήρηση του προϊόντος



Κρατήστε τα κινούμενα μέρη του προϊόντος μακριά από τα χέρια, τα δάκτυλα και το σώμα των ασθενών και των χρηστών.

Τα χέρια, τα δάκτυλα ή το σώμα ενδέχεται να πιαστούν στο προϊόν, προκαλώντας τραυματισμό..

Ο ασθενής δεν πρέπει να ξαπλώνει μπρούμυτα, να γονατίζει σε στάση seiza (με τους γλουτούς να ακουμπούν στις φτέρνες του) ή να κάθεται επάνω στο προϊόν κρατώντας ένα παιδί στα χέρια του.

Η έδρα ενδέχεται να κινηθεί σε ανύποπτο χρόνο, προκαλώντας τραυματισμό..

Ο ασθενής δεν πρέπει να κάθεται στην άκρη του καθίσματος.

Η έδρα ενδέχεται να πέσει ή να κινηθεί σε ανύποπτο χρόνο, προκαλώντας τραυματισμό ή ζημιά στις περιφερειακές συσκευές.

Ο ασθενής δεν πρέπει να κάθεται σε σημείο άλλο από την προκαθορισμένη θέση.

Δεν θα πρέπει να εφαρμόζεται υπερβολικό βάρος στο προϊόν.

Ο ασθενής δεν πρέπει να κάθεται πάνω στο στήριγμα κεφαλής-κεφαλωτό, στο στήριγμα χειρός ή στο στήριγμα πλάτης.

Αυτό ενδέχεται να προκαλέσει τραυματισμό λόγω πτώσης, ή ζημιά στις περιφερειακές συσκευές.

Μην χρησιμοποιείτε νερό για τον καθαρισμό του προϊόντος. Αυτό μπορεί να προκαλέσει βλάβη ή ηλεκτροπληξία.

ΠΡΟΕΙΔΟΠΟΙΗΣΗ

Χρήση και συντήρηση του προϊόντος



Ο ασθενής θα πρέπει να σταυρώσει τα χέρια του.



Ο ασθενής θα πρέπει να τοποθετήσει τα πόδια του το ένα δίπλα στο άλλο.

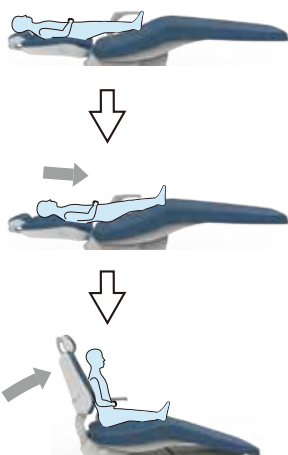

Αφαιρέστε τα γυαλιά και οποιαδήποτε άλλα αξεσουάρ του ασθενή (όπως κολιέ και βραχιόλια) πριν από τη θεραπεία. Μη τήρηση αυτής της οδηγίας ενδέχεται να εμποδίσει τη θεραπεία και να οδηγήσει στην πρόκληση ατυχήματος.

Σημεία που πρέπει να θυμάστε όταν ένας ασθενής κάθεται στην έδρα

Όπως φαίνεται στην εικόνα στα αριστερά, δώστε στον ασθενή οδηγίες για το πως να καθίσει στην έδρα και βεβαιωθείτε ότι το σώμα του χωράει σε αυτή.

Διασφαλίστε ότι ο ασθενής διατηρεί σωστή στάση σώματος πριν θέσετε την έδρα σε κίνηση.

Σε περίπτωση που ο ασθενής είναι παιδί νεαρής ηλικίας, οι γλουτοί θα πρέπει να είναι τοποθετημένοι στο κάθισμα κατά το ανέβασμα του στηρίγματος πλάτης.

Επιτηρείτε τους ασθενείς και τα παιδιά

Επιβλέπετε τον ασθενή κατά τη χρήση του προϊόντος.

Οι ασθενείς (ειδικά τα παιδιά) ενδέχεται να ακουμπήσουν τον διακόπτη ή το σύστημα ελέγχου απροειδοποίητα, προκαλώντας ατύχημα λόγω εσφαλμένου χειρισμού του προϊόντος.

Κρατήστε τα παιδιά μακριά από το αυτό το προϊόν εκτός από τον χρόνο κατά τον οποίο τους παρέχετε θεραπεία.



ΠΡΟΕΙΔΟΠΟΙΗΣΗ

Χρήση και συντήρηση
του προϊόντος



Προφυλάξεις κατά το ανέβασμα στο προϊόν και το κατέβασμα από αυτό.

Όταν ο ασθενής ανεβαίνει στην έδρα ή κατεβαίνει από αυτήν, η έδρα θα πρέπει πάντα να είναι σε θέση εισόδου/εξόδου, η οποία είναι η χαμηλότερη θέση με το στήριγμα πλάτης πλήρως ανυψωμένο.

Πριν μεταφέρετε έναν ασθενή από ένα αναπηρικό αμαξίδιο στο προϊόν και αντιστρόφως, βεβαιωθείτε ότι δεν υπάρχουν εμπόδια (π.χ. ποδοκίνητοι διακόπτες ελέγχου) γύρω από το αμαξίδιο ή από τον πάροχο φροντίδας. Η επαφή των ποδιών ή των τροχών του αναπηρικού αμαξιδίου με οποιαδήποτε εμπόδια (όπως είναι οι ποδοκίνητοι διακόπτες ελέγχου) ενδέχεται να προκαλέσουν τραυματισμό ή ζημιά στις περιφερειακές συσκευές.

Όταν ο ασθενής μεταφέρεται από ένα αναπηρικό αμαξίδιο στο προϊόν και αντιστρόφως, αυτός/αυτή θα πρέπει να παρακολουθείται με προσοχή προκειμένου να αποτραπεί πιθανή πτώση.

Εάν ο ασθενής πρέπει να κατέβει από το προϊόν ενώ αυτό βρίσκεται σε θέση άλλη από την θέση που έχει προβλεφθεί για το ανέβασμα στο προϊόν και το κατέβασμα από αυτό λόγω διακοπής ρεύματος ή σε περίπτωση έκτακτης ανάγκης, αυτός/ αυτή θα πρέπει να παρακολουθείται με προσοχή προκειμένου να αποτραπεί πιθανή πτώση.

Προφυλάξεις κατά το ανέβασμα/κατέβασμα του στηρίγματος πλάτης

Πριν από το κατέβασμα του στηρίγματος πλάτης, βεβαιωθείτε ότι ο βραχίονας ή το χέρι του ασθενή δεν βρίσκεται ανάμεσα στο στήριγμα πλάτης και στο κάθισμα.

Πριν από το ανέβασμα του στηρίγματος πλάτης, βεβαιωθείτε ότι ο βραχίονας ή το χέρι του ασθενή δεν βρίσκεται ανάμεσα στο στήριγμα πλάτης και στο στήριγμα χειρός.

Προφυλάξεις κατά τη χρήση της έδρας σε αυτόματη λειτουργία

Πριν και κατά τη διάρκεια της χρήσης της έδρας, προσέξτε ιδιαίτερα το εύρος λειτουργίας (κατεύθυνση ανεβάσματος/κατεβάσματος του καθίσματος και κατεύθυνση κατεβάσματος/ανεβάσματος του στηρίγματος πλάτης), και βεβαιωθείτε ότι η έδρα δεν έρχεται σε επαφή με οποιαδήποτε μέλη του σώματος, χέρια ή πόδια, ή με αντικείμενα.

Πριν θέσετε την έδρα σε λειτουργία, βεβαιωθείτε ότι ο ασθενής κάθεται στη σωστή θέση και επιβλέπετέ τον/την όσο η έδρα βρίσκεται σε χρήση.

Προφυλάξεις κατά τη χρήση του στηρίγματος κεφαλής (χειροκίνητη λειτουργία)

Όταν χρησιμοποιείτε το στήριγμα κεφαλής-κεφαλωτό, βεβαιωθείτε ότι τα χέρια, τα δάκτυλα ή τα μαλλιά δεν έχουν πιαστεί στον μοχλό ελέγχου και ότι δεν βρίσκονται ανάμεσα στο στήριγμα κεφαλής-κεφαλωτό και στο στήριγμα πλάτης.

Προσέχετε ιδιαίτερα ασθενείς στους οποίους έχει εμφυτευτεί βηματοδότης ή απινιδωτής.

Σε περίπτωση οποιασδήποτε διαταραχής, απενεργοποιήστε αμέσως τον κεντρικό διακόπτη (ή τον κεντρικό διακόπτη της μονάδας) και σταματήστε τη χρήση του προϊόντος.

Το προϊόν ενδέχεται να επηρεάσει τη λειτουργία του βηματοδότη ή του απινιδωτή, οδηγώντας στην πρόκληση ατυχήματος.



ΠΡΟΕΙΔΟΠΟΙΗΣΗ

Χρήση και συντήρηση
του προϊόντος



Απαγορεύεται η χρήση αυτού του εξοπλισμού δίπλα ή σε επαφή με άλλον ηλεκτρονικό εξοπλισμό
Η χρήση αυτού του εξοπλισμού δίπλα ή σε επαφή με άλλον εξοπλισμό θα πρέπει να αποφεύγεται καθώς θα μπορούσε να οδηγήσει σε εσφαλμένη λειτουργία. Εάν τέτοιου είδους χρήση είναι απαραίτητη, η λειτουργία αυτού και του άλλου εξοπλισμού θα πρέπει να παρακολουθείται ώστε να διασφαλιστεί ότι εξελίσσεται σωστά.

Απαγορεύεται η τοποθέτηση φορητού εξοπλισμού επικοινωνίας ραδιοσυχνοτήτων δίπλα σε αυτό το προϊόν
Ο φορητός εξοπλισμός επικοινωνίας ραδιοσυχνοτήτων (συμπεριλαμβανομένων των περιφερειακών εξαρτημάτων όπως τα καλώδια κεραίας και οι εξωτερικές κεραίες) δεν θα πρέπει να χρησιμοποιείται σε απόσταση μικρότερη των 30 εκατοστών (12 ιντσών) από οποιοδήποτε τμήμα των ΕΔΡΑ CLESTA II (ΤΥΠΟΥ EURUS) / ΕΔΡΑ CELEB (ΤΥΠΟΥ EURUS) / ΕΔΡΑ CLESTA II / ΕΔΡΑ CELEB / ΕΔΡΑ CLESTA eIII / PROGRES, συμπεριλαμβανομένων των καλωδίων που ορίζονται από τον κατασκευαστή. Σε αντίθετη περίπτωση, η απόδοση αυτού του εξοπλισμού θα μπορούσε να υποβαθμιστεί.

Σκουπίστε αμέσως οποιαδήποτε την έκχυση ή τη διαρροή οποιασδήποτε ποσότητας νερού στο έδαφος.
Η περιορισμένη αντοχή του εδάφους ενδέχεται να οδηγήσει στην πτώση του προϊόντος, προκαλώντας τραυματισμό ή ζημιά στις περιφερειακές συσκευές.

Καθαρίστε επιμελώς το προϊόν.
Ο ανεπαρκής καθαρισμός του προϊόντος ενδέχεται να προκαλέσει την ανάπτυξη βακτηρίων, δημιουργώντας κινδύνους για την υγεία.

Διασφαλίστε ότι λαμβάνει χώρα η απαραίτητη συντήρηση.
Η χρήση του προϊόντος χωρίς τη διενέργεια συντήρησης ενδέχεται να προκαλέσει τραυματισμό ή ζημιά στις περιφερειακές συσκευές.

Σταματήστε τη χρήση του προϊόντος σε περίπτωση που αυτό είναι φθαρμένο.
Σε περίπτωση που ένα προϊόν είναι φθαρμένο, διακόψτε αμέσως τη χρήση του και απενεργοποιήστε τον κεντρικό διακόπτη (ή τον κεντρικό διακόπτη της μονάδας). Στη συνέχεια, ζητήστε από τον τοπικό πιστοποιημένο αντιπρόσωπο της Belmont να επισκευάσει το προϊόν.

Απενεργοποιήστε τον κεντρικό διακόπτη (ή τον κεντρικό διακόπτη της μονάδας) κατά τον καθαρισμό.

Μη τήρηση της συγκεκριμένης οδηγίας ενδέχεται να προκαλέσει ηλεκτροπληξία ή ανάφλεξη. Επιπλέον, το προϊόν ενδέχεται να κινηθεί σε ανύποπτο χρόνο, προκαλώντας τραυματισμό.

Ενέργειες σε περίπτωση διακοπής ισχύος

Προκειμένου να αποφευχθεί η λειτουργία του προϊόντος σε ανύποπτο χρόνο μετά την αποκατάσταση διακοπής ισχύος, απενεργοποιήστε τον κεντρικό διακόπτη (ή τον κεντρικό διακόπτη της μονάδας).

Βεβαιωθείτε ότι ο διακόπτης κυκλώματος της συσκευής είναι απενεργοποιημένος όταν το προϊόν δεν χρησιμοποιείται για μεγάλο χρονικό διάστημα.

Βεβαιωθείτε ότι ο διακόπτης κυκλώματος της συσκευής είναι απενεργοποιημένος σε μια κλιμακωτή όταν το προϊόν δεν χρησιμοποιείται για μεγάλο χρονικό διάστημα για λόγους όπως οι ώρες κατά τις οποίες η κλιμακωτή είναι κλειστή ή οι ημέρες κατά τις οποίες δεν πραγματοποιούνται επισκέψεις.

Σε περίπτωση που ο διακόπτης κυκλώματος δεν απενεργοποιηθεί ενδέχεται να προκληθεί πυρκαγιά λόγω διαρροής ηλεκτρικού ρεύματος εξαιτίας της φθοράς της μόνωσης.

ΠΡΟΣΟΧΗ

Χρήση και συντήρηση
του προϊόντος



Μην επιτρέπεται σε άτομα το βάρος των οποίων ξεπερνάει το όριο βάρους να κάθονται στην έδρα.

Αυτό ενδέχεται να οδηγήσει σε πτώση ή σε λειτουργική βλάβη.

[Αναφορά] Όριο βάρους

Μην χτυπάτε ή μην εφαρμόζετε τριβή στο προϊόν.

Αυτό ενδέχεται να προκαλέσει φθορά στο κάλυμμα ή λειτουργική βλάβη.



Βεβαιωθείτε ότι όλα τα μέρη λειτουργούν κανονικά, χωρίς να παρατηρούνται ανωμαλίες, πριν από τη χρήση.

Επιθεωρείτε πάντα το προϊόν για τυχόν μη φυσιολογικά ευρήματα όπως χαλαρά συνδεδεμένα στοιχεία, κενά, κλίση, δόνηση, ήχος, μη φυσιολογική θερμοκρασία ή δυσάρεστες οσμές.

Εάν πιστεύετε ότι κάτι δεν πάει καλά, διακόψτε αμέσως τη χρήση του προϊόντος και απενεργοποιήστε τον κεντρικό διακόπτη. Στη συνέχεια επικοινωνήστε με τον τοπικό πιστοποιημένο αντιπρόσωπο της Belmont.

Διαβάστε τις Οδηγίες χρήσης.

Πριν από τη χρήση, βεβαιωθείτε ότι έχετε διαβάσει τις οδηγίες χρήσης και ότι χρησιμοποιείτε τη συσκευή σωστά.

Χειριστείτε τους διακόπτες χειροκίνητα.

Βεβαιωθείτε ότι χειρίζεστε τους διακόπτες χειροκίνητα, εκτός από τον ποδοκίνητο διακόπτη ελέγχου που λειτουργεί με το πόδι και τους μοχλούς ποδοδιακόπτη. Εάν δεν χειρίζεστε τους διακόπτες με το χέρι, αυτό ενδέχεται να προκαλέσει ζημιά ή δυσλειτουργία.

Χειριστείτε τους διακόπτες με προσοχή για να αποτρέψετε πιθανά σφάλματα.

Ο χειριστής θα πρέπει να επιτηρεί με προσοχή τα άτομα που βρίσκονται κοντά στο προϊόν και πριν από τη χρήση να δίνει τις πληροφορίες που είναι απαραίτητες ώστε να αποτραπούν πιθανά σφάλματα.

**Προφυλάξτε κατά την περιστροφή του στηρίγματος
χειρός**

Διασφαλίστε ότι δεν υπάρχουν εμπόδια τοποθετημένα γύρω από το στήριγμα χειρός και προσέξτε να μην εγκλωβιστούν τα δάκτυλα σε αυτό.

Μην χρησιμοποιείτε την έδρα όταν το στήριγμα χειρός βρίσκεται σε περιστροφή. Πριν χρησιμοποιήσετε την έδρα, επαναφέρετε το στήριγμα χειρός στην αρχική του θέση.

Σκουπίστε αμέσως οποιαδήποτε υπολείμματα διαλύματος φαρμάκου ή νερού από το προϊόν.

Η παραμονή υπολειμμάτων διαλύματος φαρμάκου ή νερού στο προϊόν ενδέχεται να προκαλέσει λειτουργική βλάβη ή διαρροή ηλεκτρικού ρεύματος. Σε περίπτωση υπολειμμάτων διαλύματος φαρμάκου ή νερού, αποσυνδέστε αμέσως τον κεντρικό διακόπτη και σκουπίστε τα με ένα στεγνό, μαλακό πανί.

Αποσυνδέστε τον κεντρικό διακόπτη (ή τον κεντρικό διακόπτη της μονάδας) στο τέλος της ημέρας ή κατά τη διάρκεια του διαλείμματος.

Δυσλειτουργία λόγω επαφής με το προϊόν θα προκαλέσει ζημιά ή τραυματισμό.

2-2-1 Σημεία που πρέπει να θυμάστε κατά τη χρήση του προϊόντος

Σημασία συμβόλων

- ➔ Σημείο που πρέπει να θυμάστε (θέσεις που απαιτούν προσοχή συμπεριλαμβανομένων των κινούμενων, των περιστρεφόμενων και των αποσπώμενων μερών)
- Σημείο που πρέπει να θυμάστε εφόσον υπάρχει διαθέσιμος μηχανισμός επείγουσας διακοπής



Σημασία κάθε σημείου που πρέπει να θυμάστε

- ① Προσέξτε ώστε να εμποδίσετε τον εγκλωβισμό μελών του σώματος ή αντικειμένων στο στήριγμα χειρός (όταν αυτό περιστρέφεται).
Μην χρησιμοποιείτε την έδρα όταν το στήριγμα χειρός βρίσκεται σε περιστροφή.
- ② Προσέξτε ώστε να εμποδίσετε τον εγκλωβισμό μελών του σώματος ή αντικειμένων στο στήριγμα χειρός (όταν κατεβάζετε την έδρα). Μην τοποθετείτε μέλη του σώματος ή αντικείμενα στον βραχίονα του στηρίγματος χειρός όταν κατεβάζετε την έδρα.
- ③ Προσέξτε ώστε να εμποδίσετε τον εγκλωβισμό μελών του σώματος ή αντικειμένων στα κινούμενα μέρη του στηρίγματος πλάτης.
Μην τοποθετείτε τα χέρια ή τα πόδια σας ανάμεσα στο στήριγμα πλάτης και στο κάθισμα.
- ④ Προσέξτε ώστε να εμποδίσετε τον εγκλωβισμό μελών του σώματος ή αντικειμένων στο κάτω μέρος του καθίσματος.
Μην τοποθετείτε τα χέρια ή τα πόδια σας στο κάτω μέρος του καθίσματος.



- ⑤ Προσέξτε ώστε να εμποδίσετε τον εγκλωβισμό μελών του σώματος ή αντικειμένων στο κάλυμμα του οπίσθιου συνδέσμου. Μην τοποθετείτε μέλη του σώματος ή αντικείμενα ανάμεσα στο κάλυμμα του οπίσθιου συνδέσμου και στη βάση.
- ⑥ Προσέξτε ώστε να εμποδίσετε τον εγκλωβισμό μελών του σώματος ή αντικειμένων στα κινούμενα μέρη του στηρίγματος κεφαλής. Βεβαιωθείτε ότι δεν υπάρχει πιθανότητα εγκλωβισμού των δακτύλων και των μαλλιών στα κινούμενα μέρη του στηρίγματος κεφαλής.
- ⑦ Αποφύγετε την επαφή με το στήριγμα πλάτης. Πριν χρησιμοποιήσετε το στήριγμα πλάτης, βεβαιωθείτε ότι δεν υπάρχουν εμπόδια τοποθετημένα γύρω από το στήριγμα πλάτης.



ΠΡΟΕΙΔΟΠΟΙΗΣΗ

Κατά τη χρήση της έδρας, μην τοποθετείτε μέλη του σώματος ή αντικείμενα γύρω από τα κινούμενα μέρη. Αυτό μπορεί να προκαλέσει τραυματισμό.

2-3 Πληροφορίες Ηλεκτρομαγνητικής Συμβατότητας (EMC)

Αυτό το προϊόν συμμορφώνεται με το Πρότυπο EN60601-1-2:2015 αναφορικά με την ηλεκτρομαγνητική συμβατότητα.

1. Προφυλάξεις αναφορικά με την ηλεκτρομαγνητική συμβατότητα και τη συμμόρφωση με τα συνοδευτικά έγγραφα

Ο ιατρικός ηλεκτρικός εξοπλισμός απαιτεί τη λήψη ειδικών προφυλάξεων αναφορικά με την ηλεκτρομαγνητική συμβατότητα και πρέπει να εγκαθίσταται και να τίθεται σε λειτουργία σύμφωνα με τις πληροφορίες περί ηλεκτρομαγνητικής συμβατότητας που παρέχονται στο εγχειρίδιο.

2. Επιδράσεις των συσκευών επικοινωνίας ραδιοσυχνότητας

Οι φορητές και κινητές συσκευές επικοινωνίας ραδιοσυχνότητας μπορούν να επηρεάσουν τον ιατρικό ηλεκτρικό εξοπλισμό.

3. Περιβάλλον αποκλεισμού εγκατάστασης

Τα νοσοκομεία εκτός αν υπάρχει κοντά ενεργός ΧΕΙΡΟΥΡΓΙΚΟΣ ΕΞΟΠΛΙΣΜΟΣ ΥΨΗΛΗΣ ΣΥΧΝΟΤΗΤΑΣ και ο θωρακισμένος θάλαμος ραδιοσυχνότητας ενός ΙΑΤΡΙΚΟΥ ΗΛΕΚΤΡΙΚΟΥ ΣΥΣΤΗΜΑΤΟΣ για την απεικόνιση μαγνητικού συντονισμού, όπου η ένταση της ΗΛΕΚΤΡΟΜΑΓΝΗΤΙΚΗΣ ΔΙΑΤΑΡΑΧΗΣ είναι υψηλή.

4. Δήλωση περί ηλεκτρομαγνητικών εκπομπών

Οδηγίες και δήλωση του κατασκευαστή-ηλεκτρομαγνητικές εκπομπές		
Αυτό το προϊόν προορίζεται για χρήση στο ηλεκτρομαγνητικό περιβάλλον που προσδιορίζεται παρακάτω. Ο πελάτης ή ο χρήστης αυτού του προϊόντος θα πρέπει να διασφαλίσει ότι το προϊόν χρησιμοποιείται σε ένα τέτοιο περιβάλλον.		
Έλεγχος εκπομπών	Συμμόρφωση	Ηλεκτρομαγνητικό περιβάλλον - οδηγίες
Εκπομπές ραδιοσυχνότητας Πρότυπο CISPR 11	Ομάδα 1	Αυτό το προϊόν χρησιμοποιεί ενέργεια ραδιοσυχνότητας αποκλειστική για τις εσωτερικές του λειτουργίες. Ως εκ τούτου, η ποσότητα ραδιοσυχνότητας που εκπέμπει είναι ιδιαίτερα χαμηλή και δεν είναι πιθανό να προκαλέσει παρεμβολές με ηλεκτρονικό εξοπλισμό που βρίσκεται σε κοντινή απόσταση.
Εκπομπές ραδιοσυχνότητας Πρότυπο CISPR 11	Κατηγορία Β	Αυτό το προϊόν είναι κατάλληλο για χρήση σε όλες τις εγκαταστάσεις, συμπεριλαμβανομένων των οικιακών εγκαταστάσεων και εκείνων οι οποίες συνδέονται απευθείας με το δημόσιο δίκτυο παροχής ηλεκτρικού ρεύματος που τροφοδοτεί κτίρια τα οποία χρησιμοποιούνται για οικιακή χρήση:
Αρμονικές εκπομπές IEC 61000-3-2	Κατηγορία Α	
Διακυμάνσεις τάσης/ Εκπομπές τρεμοσβήματος Πρότυπο IEC 61000-3-3	Συμμόρφωση	



ΠΡΟΕΙΔΟΠΟΙΗΣΗ

Η χρήση αυτού του εξοπλισμού δίπλα ή σε επαφή με άλλον εξοπλισμό θα πρέπει να αποφεύγεται καθώς θα μπορούσε να οδηγήσει σε εσφαλμένη λειτουργία.

Εάν τέτοιου είδους χρήση είναι απαραίτητη, η λειτουργία αυτού και του άλλου εξοπλισμού θα πρέπει να παρακολουθείται ώστε να διασφαλιστεί ότι εξελίσσεται σωστά.

5. Δήλωση ηλεκτρομαγνητικής ανοσίας 1

Οδηγίες και δήλωση του κατασκευαστή-ηλεκτρομαγνητική ανοσία			
Αυτό το προϊόν προορίζεται για χρήση στο ηλεκτρομαγνητικό περιβάλλον που προσδιορίζεται παρακάτω. Ο πελάτης ή ο χρήστης αυτού του προϊόντος θα πρέπει να διασφαλίσει ότι το προϊόν χρησιμοποιείται σε ένα τέτοιο περιβάλλον.			
Έλεγχος ανοσίας	IEC 60601 επίπεδο ελέγχου	Επίπεδο συμμόρφωσης	Ηλεκτρομαγνητικό περιβάλλον -οδηγίες
Ηλεκτροστατική εκκένωση (ESD) IEC 61000-4-2	±8 kV επαφή ±15 kV αέρας	±8 kV επαφή ±15 kV αέρας	Το δάπεδο θα πρέπει να είναι επενδυμένο με ξύλο, τσιμέντο ή κεραμικά πλακάκια. Σε περίπτωση που το δάπεδο είναι επενδυμένο με συνθετικό υλικό, η σχετική υγρασία θα πρέπει να είναι τουλάχιστον 30%.
Ηλεκτρικά γρήγορα μεταβατικά φαινόμενα/απότομες εκφορτίσεις Πρότυπο IEC 61000-4-4	±2 kV για γραμμές παροχής ισχύος ±1 kV για γραμμές εισόδου/εξόδου	±2 kV για γραμμές παροχής ισχύος ±1 kV για γραμμές εισόδου/εξόδου	Η ποιότητα του ηλεκτρικού δικτύου θα πρέπει να είναι αυτή ενός εμπορικού ή νοσοκομειακού περιβάλλοντος.
Υπέρταση Πρότυπο IEC 61000-4-5	±1kV διαφοροποιημένη λειτουργία ±2kV κοινή λειτουργία	±1kV διαφοροποιημένη λειτουργία ±2kV κοινή λειτουργία	Η ποιότητα του ηλεκτρικού δικτύου θα πρέπει να είναι αυτή ενός εμπορικού ή νοσοκομειακού περιβάλλοντος.
Βυθίσεις τάσης, σύντομες διακοπές και διακυμάνσεις τάσης σε γραμμές παροχής ηλεκτρικής ισχύος Πρότυπο IEC 61000-4-11	0% UT ; 0,5 κύκλοι 0°,45°,90°,135°,180°, 225°, 270° και 315° 0% UT ; 1κύκλος και 70% UT ; 25/30 κύκλοι στους 0°, μονοφασικό 0%UT ; 250/300 κύκλοι	0% UT ; 0,5 κύκλοι 0°,45°,90°,135°,180°, 225°, 270° και 315° 0% UT ; 1κύκλος και 70% UT ; 25/30 κύκλοι στους 0°, μονοφασικό 0%UT ; 250/300 κύκλοι	Η ποιότητα του ηλεκτρικού δικτύου θα πρέπει να είναι αυτή ενός εμπορικού ή νοσοκομειακού περιβάλλοντος. Εάν ο χρήστης αυτού του προϊόντος απαιτεί τη συνέχιση της λειτουργίας του κατά τη διάρκεια διακοπών παροχής ισχύος, συνίσταται η τροφοδότησή του από μονάδα αδιάλειπτης τροφοδοσίας ισχύος ή μπαταρία.
Συχνότητα ισχύος (50/60 Hz) μαγνητικό πεδίο Πρότυπο IEC 61000-4-8	30A/m	30A/m	Τα μαγνητικά πεδία συχνότητας ισχύος θα πρέπει να είναι σε επίπεδα που χαρακτηρίζουν μια τυπική τοποθεσία σε ένα τυπικό εμπορικό ή νοσοκομειακό περιβάλλον.
Σημειώστε ότι το UT είναι η μονάδα εναλλασσόμενου ρεύματος του ηλεκτρικού δικτύου πριν από την εφαρμογή του επιπέδου ελέγχου.			

6. Δήλωση ηλεκτρομαγνητικής ανοσίας 2

Οδηγίες και δήλωση του κατασκευαστή-ηλεκτρομαγνητική ανοσία			
Αυτό το προϊόν προορίζεται για χρήση στο ηλεκτρομαγνητικό περιβάλλον που προσδιορίζεται παρακάτω. Ο πελάτης ή ο χρήστης αυτού του προϊόντος θα πρέπει να διασφαλίσει ότι το προϊόν χρησιμοποιείται σε ένα τέτοιο περιβάλλον.			
Έλεγχος ανοσίας	IEC 60601 επίπεδο ελέγχου	Επίπεδο συμμόρφωσης	Ηλεκτρομαγνητικό περιβάλλον -οδηγίες
Αγωγή ραδιοσυχνότητα IEC 61000-4-6	3V 0.15MHz-80MHz 6V 0.15MHz-80MHz σε βιομηχανικές, επιστημονικές και ιατρικές ή σε ερασιτεχνικές ζώνες ραδιοσυχνότητας	3V 0.15MHz-80MHz 6V 0.15MHz-80MHz σε βιομηχανικές, επιστημονικές και ιατρικές ή σε ερασιτεχνικές ζώνες ραδιοσυχνότητας	Προειδοποίηση: Ο φορητός εξοπλισμός επικοινωνίας ραδιοσυχνότητας (συμπεριλαμβανομένων των περιφερειακών εξαρτημάτων όπως τα καλώδια κεραίας και οι εξωτερικές κεραίες) δεν θα πρέπει να χρησιμοποιείται σε απόσταση μικρότερη των 30 εκατοστών (12 ιντσών) από οποιοδήποτε τμήμα των ΕΔΠΑ CLESTA II (ΤΥΠΟΥ EURUS) / ΕΔΠΑ CELEB (ΤΥΠΟΥ EURUS) / ΕΔΠΑ CLESTA II / ΕΔΠΑ CELEB / ΕΔΠΑ CLESTA eIII/ PROGRES, συμπεριλαμβανομένων των καλωδίων που ορίζονται από τον κατασκευαστή. Σε αντίθετη περίπτωση, η απόδοση αυτού του εξοπλισμού θα μπορούσε να υποβαθμιστεί.
Ακτινοβολούμενη ραδιοσυχνότητα IEC 61000-4-3	3V/m 80MHz-2.7GHz 80% AM (1 kHz)	3V/m 80MHz-2.7GHz 80% AM (1 kHz)	
Κοντά σε ηλεκτρομαγνητικό πεδίο που προκαλείται από ασύρματες συσκευές επικοινωνίας ραδιοσυχνότητας συσκευές IEC61000-4-3	Δείτε τον πίνακα στην επόμενη σελίδα	Δείτε τον πίνακα στην επόμενη σελίδα	

7. Ουσιώδης επίδοση

Όταν δεν χειρίζεστε την έδρα από τον διακόπτη ελέγχου, η έδρα δεν θα πραγματοποιήσει οποιοσδήποτε κινήσεις εκτός από το ηχητικό σήμα του βομβητή και την μετακίνηση της ένδειξης ενεργοποίησης / απενεργοποίησης (on/off).

Η απώλεια ή η πτώση της επίδοσης ενδέχεται να προκαλέσει την απροσδόκητη μετακίνηση της έδρας, προκαλώντας βλάβη στον ασθενή, στον χειριστή ή σε άτομα ή αντικείμενα γύρω από τον ασθενή ή τον χειριστή.

**ΠΡΟΕΙΔΟΠΟΙΗΣΗ**

Ο φορητός εξοπλισμός επικοινωνίας ραδιοσυχνότητας (συμπεριλαμβανομένων των περιφερειακών εξαρτημάτων όπως τα καλώδια κεραίας και οι εξωτερικές κεραίες) δεν θα πρέπει να χρησιμοποιείται σε απόσταση μικρότερη των 30 εκατοστών (12 ιντσών) από οποιοδήποτε τμήμα των ΕΔΠΑ CLESTA II (ΤΥΠΟΥ EURUS) / ΕΔΠΑ CELEB (ΤΥΠΟΥ EURUS) / ΕΔΠΑ CLESTA II / ΕΔΠΑ CELEB / ΕΔΠΑ CLESTA eIII / PROGRES, συμπεριλαμβανομένων των καλωδίων που ορίζονται από τον κατασκευαστή. Σε αντίθετη περίπτωση, η απόδοση αυτού του εξοπλισμού θα μπορούσε να υποβαθμιστεί.

Κοντά σε ηλεκτρομαγνητικό πεδίο που προκαλείται από ασύρματος συσκευές επικοινωνίας ραδιοσυχνοτήτων

Έλεγχος συχνότητας (MHz)	Διαμόρφωση	Πρότυπο IEC 60601 επίπεδο ελέγχου	IEC 60601 επίπεδο συμμόρφωσης
385	Διαμόρφωση παλμού ^{α)} 18Hz	27V/m	27V/m
450	Συχνότητα διαμόρφωσης μετατόπιση $\pm 5\text{kHz}$ ημιτονοειδές κύμα 1kHz	28V/m	28V/m
710 745 780	Διαμόρφωση παλμού ^{α)} 217Hz	9V/m	9V/m
810 870 930	Διαμόρφωση παλμού ^{α)} 18Hz	28V/m	28V/m
1720 1845 1970	Διαμόρφωση παλμού ^{α)} 217Hz	28V/m	28V/m
2450	Διαμόρφωση παλμού ^{α)} 217Hz	28V/m	28V/m
5240 5500 5785	Διαμόρφωση παλμού ^{α)} 217Hz	9V/m	9V/m
Σημείωση α) Ο φορέας εξάγει τετραγωνικό κύμα με κύκλο έργου 50%.			

2-4 Συσσκευές που μπορούν να Συνδεθούν με το Προϊόν

Χρησιμοποιήστε αυτό το προϊόν σε συνδυασμό με τη μονάδα που είναι σημειωμένη με κύκλο.

ΤΥΠΟΣ	Συνδεόμενες συσκευές		
	CLESTA II	CELEB	CLESTA eIII
ΕΔΡΑ CLESTA II (ΤΥΠΟΥ EURUS)	○	/	/
ΕΔΡΑ CELEB (ΤΥΠΟΥ EURUS)	/	○	/
ΕΔΡΑ CLESTA II	○	/	/
ΕΔΡΑ CELEB	/	○	/
ΕΔΡΑ CLESTA eIII	/	/	○
PROGRES	/	/	/

3-1 Προφυλάξεις Λειτουργίας

Σκουπίστε αμέσως οποιαδήποτε υπολείμματα διαλύματος φαρμάκου από το προϊόν.

Διαφορετικά, αυτό μπορεί να προκαλέσει φθορά ή αποχρωματισμό.

Μην εφαρμόζετε θερμότητα σε αυτό το προϊόν.

Αυτό μπορεί να προκαλέσει φθορά ή αποχρωματισμό.

Αποχρωματισμός της ρητίνης.

Υλικά που περιέχουν ρητίνη έχουν χρησιμοποιηθεί στα εξωτερικά στοιχεία αυτού του προϊόντος. Έχουν χρησιμοποιηθεί προσεκτικά επιλεγμένα υλικά. Ωστόσο, ενδέχεται να προκύψει αποχρωματισμός για λόγους όπως η φυσική φθορά ή η προσκόλληση σε αυτό διαλυμάτων φαρμάκων.

Προκειμένου να διασφαλίσετε την όσο το δυνατόν πιο μακροχρόνια χρήση του προϊόντος, σκουπίστε αμέσως οποιαδήποτε υπολείμματα διαλύματος φαρμάκου και αποφύγετε την ηλιακή ακτινοβολία.

Προφυλάξεις για τον καθαρισμό του καλύμματος ρητίνης.

Για τον καθαρισμό, μην χρησιμοποιείτε προϊόντα καθαρισμού που περιέχουν διαλύτες ή λειαντικές ουσίες, αραιωτικά ή αλκοόλες με βάση τα έλαια (βουτανόλη και ισοπροπυλική αλκοόλη), τα οποία ενδέχεται να προκαλέσουν τον σχηματισμό ρωγμών.

Μην τοποθετείτε στην έδρα άλλα αντικείμενα εκτός από ανθρώπους.

Αυτό ενδέχεται να προκαλέσει παραμόρφωση, φθορές ή διάβρωση στη δερμάτινη επιφάνεια.

Χρησιμοποιήστε αυτό το προϊόν αποκλειστικά για τη διενέργεια οδοντιατρικής θεραπείας.

Αυτό το προϊόν είναι μια έδρα ασθενή που χρησιμοποιείται για τη διενέργεια οδοντιατρικής θεραπείας.

Η χρήση αυτού του προϊόντος επιτρέπεται μόνο σε έναν οδοντίατρο ή στο οδοντιατρικό προσωπικό.

Όριο βάρους έδρας.

Η έδρα ενδέχεται να ανέβει με αργό ρυθμό σε περίπτωση που ένα άτομο ζυγίζει περίπου όσο είναι η μέγιστη ανυψωτική ικανότητα.

[Αναφορά] Όριο βάρους.

Καθαρισμός πριν και μετά τη χρήση.

Διασφαλίστε τον καθαρισμό του προϊόντος πριν και μετά τη χρήση.

Απενεργοποίηση τη συσκευή πριν από τον καθαρισμό.

3-2 Προφυλάξεις αναφορικά με τη Χρήση Συνθετικών Δερμάτων

Προσκόλληση χρωστικής ουσίας υφάσματος.

Για να καθαρίσετε και να απολυμάνετε το συνθετικό δέρμα, σκουπίστε την επιφάνεια με ένα μαλακό πανί ή με απορροφητικό χαρτί εμποτισμένο με FD360 που έχει παρασκευαστεί από την Dürr, και στη συνέχεια σκουπίστε το με ένα στεγνό πανί.

Είναι πιθανή η μεταφορά χρωστικής ουσίας από τα ρούχα ή τις ζώνες στο συνθετικό δέρμα του προϊόντος. Σε περίπτωση προσκόλλησης χρωστικής ουσίας, σκουπίστε απαλά με ένα απαλό πανί εμποτισμένο με ένα ουδέτερο καθαριστικό το οποίο έχει αραιωθεί δέκα μέρη νερό το συντομότερο δυνατό, προκειμένου να εμποδίσετε τη διείσδυση. Στη συνέχεια σκουπίστε με νερό και ακολούθως με ένα στεγνό πανί.

Προσέξτε ώστε να εμποδίσετε τη φθορά και τη μεταφορά χρωστικής ουσίας εξαιτίας της επαφής.

Η επαφή με άλλα υλικά ρητίνης, επενδυμένα προϊόντα, διαλύτες και κολλητικές ταινίες ενδέχεται να προκαλέσει αλλαγές στη στιλπνότητα της επιφάνειας, ρωγμές, φθορά ή εκδορές.

Χρωστικές ουσίες ενδέχεται να μεταφερθούν στο προϊόν από εφημερίδες ή έντυπα υλικά.

Χρωστικές ουσίες ενδέχεται να μεταφερθούν στις δερμάτινες επιφάνειες αυτού του προϊόντος από ρούχα που διαθέτουν τυπώματα, όπως μπλουζάκια, ή είναι κατασκευασμένα από τζιν υφάσματα.

Η προσκόλληση βενζόλιου, προϊόντος αφαίρεσης βερνικιού νυχιών, αλκοόλης ή ελαίων ενδέχεται να προκαλέσει αποχρωματισμό, διάβρωση της επιφάνειας, αλλαγές στη στιλπνότητα, αύξηση ή μείωση της σκληρότητας ή εκδορές.

Η χρήση λευκαντικών ουσιών ή πανιού στο οποίο έχει εφαρμοστεί χλωρίνη ενδέχεται να προκαλέσει αλλαγές στη στιλπνότητα ή αποχρωματισμό.

Η τοποθέτηση του προϊόντος κοντά σε πηγή θερμότητας όπως μια θερμαντική συσκευή ενδέχεται να προκαλέσει παραμόρφωση ή αποχρωματισμό.

Προστατέψτε το προϊόν από την άμεση έκθεση στην ηλιακή ακτινοβολία χρησιμοποιώντας κουρτίνες. Η άμεση έκθεση σε ηλιακή ακτινοβολία ενδέχεται να προκαλέσει αλλαγές, συρρίκνωση, αποχρωματισμό ή ξεθώριασμα των επιφανειών.

Η τοποθέτηση βαριών αντικειμένων επάνω στο προϊόν για μεγάλο χρονικό διάστημα ενδέχεται να αφήσει μόνιμα σημάδια ή ζάρες στο συνθετικό υλικό.

4-1 ΕΔΡΑ CLESTA II (ΤΥΠΟΥ EURUS) ΕΔΡΑ CELEB (ΤΥΠΟΥ EURUS)

4-1-1 Προδιαγραφές

Μοντέλο	AAC-ERC2-CD* (* αντιπροσωπεύει μία ή πολλές σειρές ή αριθμούς.)
Ταξινόμηση για την προστασία από ηλεκτροπληξία	Εξοπλισμός Κατηγορίας I
Ταξινόμηση με βάση τον βαθμό προστασίας από ηλεκτροπληξία	Εφαρμοσμένα μέρη τύπου B (επενδυμένα μέρη έδρας/στήριγμα χειρός)
Ονομαστική τάση	AC230 V
Συχνότητα ισχύος	50/60 Hz
Ισχύς εισόδου	2.0/2.0 A
Ασφάλεια	Πίνακας ελέγχου έδρας 1.25A / 250V (Διακοπόμενη δυναμικότητα: 1500A / 250VAC) Ταχύτητα λειτουργίας: Διακοπόμενη Μέγεθος: 5.2 x 20 mm
Τρόπος λειτουργίας	Μη συνεχόμενη λειτουργία (με κινητήρα) Μέγιστος χρόνος λειτουργίας, 3 λεπτά ΚΥΚΛΟΣ ΕΡΓΟΥ 1:15
Βάρος	145 kg
Αρχικό ύψος/ εμβέλεια έδρας	435 mm/365 mm
Μηχανισμός ανεβάσματος και κατεβάσματος έδρας	Ηλεκτροϋδραυλικός
Στήριγμα κεφαλής-Κεφαλωτό	Χειροκίνητο
Στήριγμα πλάτης	Ηλεκτροϋδραυλικό
Κάθισμα	Μηχανισμός ανάκλισης συνδεδεμένος με το στήριγμα πλάτης
Στήριγμα χειρός	Αριστερό σταθερό/Δεξί αποσπασμένο Αριστερό σταθερό/Δεξί σε περιστροφή Γωνία περιστροφής 90°/135°
Επενδυμένα μέρη	Συνθετικό δέρμα
Διακόπτης ελέγχου	Μοχλός ποδοδιακόπτη
Περιβάλλον χρήσης	Θερμοκρασία 0°C έως 40°C Υγρασία 10% to 95% Ατμοσφαιρική πίεση 700 έως 1060 hPa
Περιβάλλον μεταφοράς/αποθήκευσης	Θερμοκρασία -20°C έως 70°C Υγρασία 10% to 95% Ατμοσφαιρική πίεση 700 έως 1060 hPa
Όριο βάρους	200 kg
Προσαρμογή σε περιβάλλον υψηλής συγκέντρωση οξυγόνου	Το προϊόν δεν είναι κατάλληλο για χρήση σε περιβάλλον με υψηλή συγκέντρωση οξυγόνου

Συμβουλευτείτε την πινακίδα τεχνικών χαρακτηριστικών για να δείτε την ικανότητα παροχής ισχύος.

4-1-2 Διαστάσεις

Διαστασιολογημένο σχέδιο (παρέχονται οι πρότυπες τιμές)

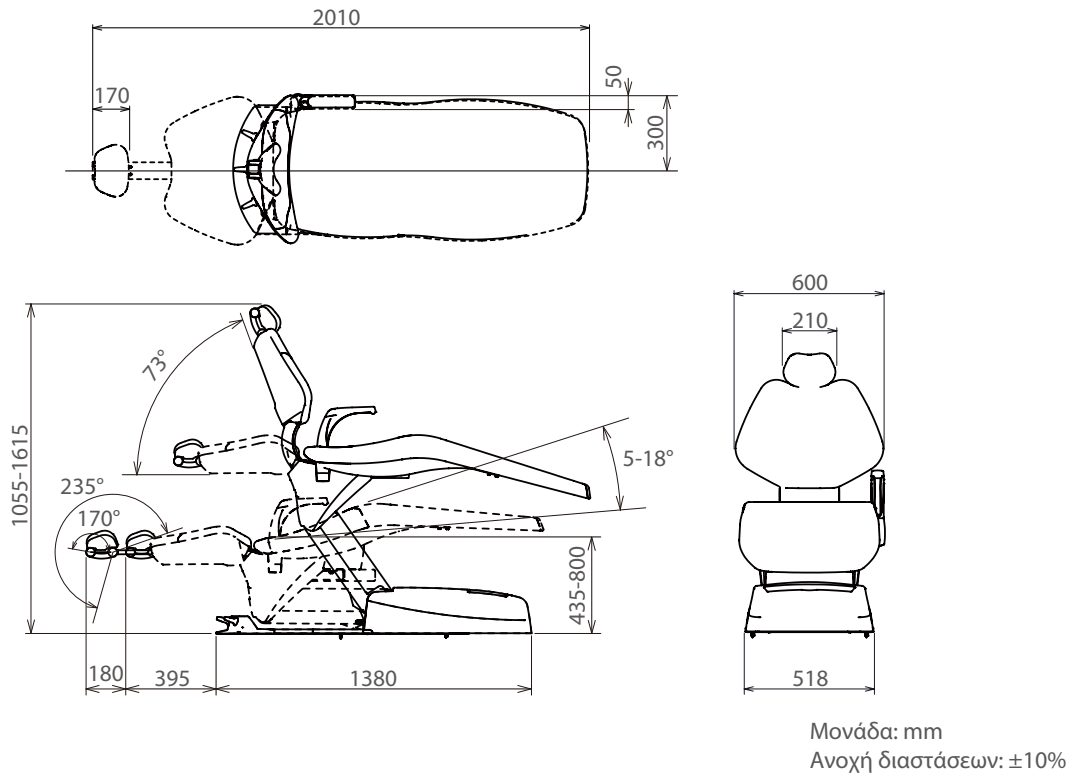

4-1-3 Ονομασία Μερών

4-1-3-1 Έδρα



Η θέση ή η διαθεσιμότητα του μοχλού ποδοδιακόπτη ενδέχεται να διαφέρει ανάλογα με τις επιλεγμένες προδιαγραφές.

4-1-3-2 Στήριγμα Κεφαλής - Κεφαλωτό Στήριγμα κεφαλής - Κεφαλωτό (χειροκίνητο)

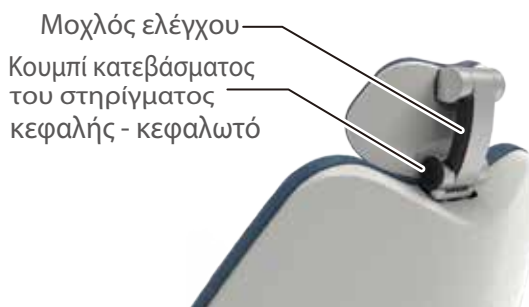

4-1-3-3 Μονάδα Σύνδεσης

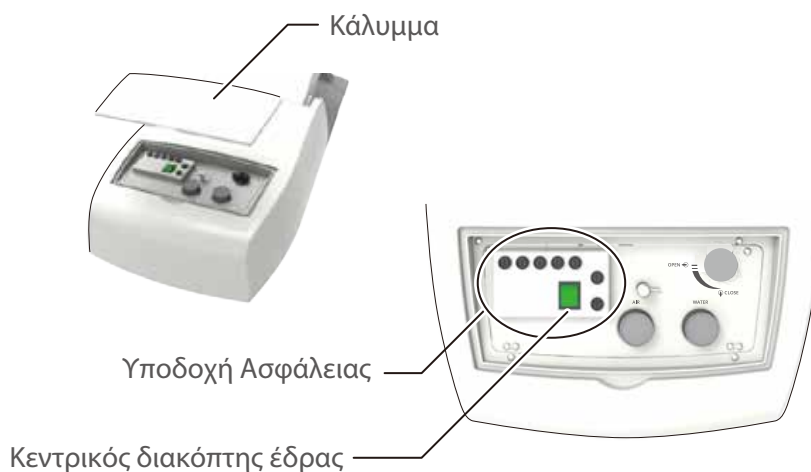

4-1-4 Λειτουργία

4-1-4-1 Προετοιμασία Πριν τη Χρήση

Ενεργοποίηση έδρας



ΠΡΟΣΟΧΗ

Ενεργοποιήστε τον κεντρικό διακόπτη της έδρας χειροκίνητα.

4-1-4-2 Μετά τη Χρήση

Απενεργοποίηση της έδρας

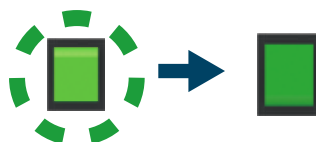

ΠΡΟΣΟΧΗ

Ενεργοποιήστε τον κεντρικό διακόπτη της έδρας χειροκίνητα.

4-1-4-3 Ανέβασμα/κατέβασμα της έδρας και ανέβασμα/ανάκλιση του στηρίγματος πλάτης (χειροκίνητη λειτουργία)



Μοχλός ποδοδιακόπτη		Λειτουργία
Κατεύθυνση ώθησης	Ένδειξη ετικέτας	

*Η έδρα λειτουργεί όταν ο μοχλός ποδοδιακόπτη είναι πιεσμένος προς τα κάτω ή ο διακόπτης είναι ενεργοποιημένος.

ΠΡΟΕΙΔΟΠΟΙΗΣΗ

Πριν από το ανέβασμα/κατέβασμα της έδρας, βεβαιωθείτε ότι η έδρα δεν έρχεται σε επαφή με μέλη του σώματος, χέρια, πόδια ή αντικείμενα.

Πριν από το ανέβασμα του στηρίγματος πλάτης, βεβαιωθείτε ότι ο βραχίονας ή το χέρι του ασθενή δεν βρίσκεται ανάμεσα στο στήριγμα πλάτης και στο κάθισμα.

Πριν από το ανέβασμα του στηρίγματος πλάτης, βεβαιωθείτε ότι ο βραχίονας ή το χέρι του ασθενή δεν βρίσκεται ανάμεσα στο στήριγμα

[Αναφορά] Προφυλάξεις όσο ο ασθενής βρίσκεται σε καθιστή θέση

4-1-4-4 Επαναφορά της έδρας στην προεπιλεγμένη θέση (αυτόματη λειτουργία)



Μοχλός ποδοδιακόπτη για αυτόματη λειτουργία

Μοχλός ποδοδιακόπτη		Λειτουργία
Κατεύθυνση ώθησης	Ένδειξη ετικέτας	
		«Θέση θεραπείας 1».
		«Θέση θεραπείας 2».
		«Θέση εισόδου/εξόδου».
		«Θέση για ξέπλυμα στόματος - πτυελοδοχείου».
		«Προηγούμενη θέση»..

Μην πιέζετε τον μοχλό ποδοδιακόπτη αυτόματης λειτουργίας για πέντε δευτερόλεπτα ή περισσότερο. Αν πιέσετε για πέντε δευτερόλεπτα ή περισσότερο θα ακουστεί το ηχητικό σήμα του βομβητή και η θέση της έδρας στο συγκεκριμένο σημείο θα αποθηκευτεί στη μνήμη ως προεπιλεγμένη θέση.

[Αναφορά] Ρύθμιση αυτόματης λειτουργίας

ΠΡΟΕΙΔΟΠΟΙΗΣΗ

ΒΠριν μετακινήσετε την έδρα, βεβαιωθείτε ότι η κίνησή της δεν εμποδίζεται από μέλη του σώματος, άκρα ή εμπόδια.

4-1-4-5 Χρήση του στηρίγματος κεφαλής-κεφαλωτό (χειροκίνητη λειτουργία)

Προσαρμογή του στηρίγματος κεφαλής

Το στήριγμα κεφαλής-κεφαλωτό μπορεί να προσαρμοστεί με ευελιξία την κλίση του κεφαλιού του ασθενή για θεραπεία στην επάνω/κάτω. Επίσης είναι δυνατή η χειροκίνητη επέκταση/αναδίπλωση του στηρίγματος κεφαλής ανάλογα με το ύψος του ασθενή.

Γωνία προσαρμογής του στηρίγματος κεφαλής-κεφαλωτό

Μοχλός ελέγχου



Προσαρμογή του στηρίγματος κεφαλής-κεφαλωτό προς τα πάνω/κάτω

Πλήκτρο για το κατέβασμα του στηρίγματος κεφαλής-Κεφαλωτό



Μην τοποθετείτε υπερβολικό βάρος και μην ασκείτε υπερβολική πίεση στο στήριγμα κεφαλής-κεφαλωτό όταν αυτό βρίσκεται σε θέση επέκτασης. Μην χτυπάτε το στήριγμα κεφαλής-Κεφαλωτό από επάνω. Διαφορικά ενδέχεται να προκληθεί βλάβη.

ΠΡΟΕΙΔΟΠΟΙΗΣΗ

Σε περίπτωση που η έδρα πρέπει να μετακινηθεί με το στήριγμα πλάτης κατεβασμένο ενώ το στήριγμα κεφαλής-κεφαλωτό είναι σε θέση επέκτασης, βεβαιωθείτε ότι δεν υπάρχει κάποιο αντικείμενο το οποίο να εμποδίζει ή να έρχεται σε επαφή με την έδρα. Αυτό μπορεί να προκαλέσει ζημιά ή τραυματισμό.

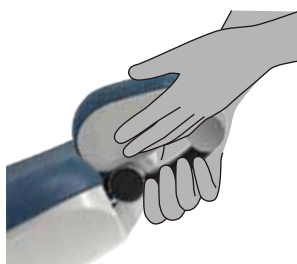

Όταν χρησιμοποιείτε το στήριγμα κεφαλής-κεφαλωτό, προσέχετε ώστε να αποφύγετε τον εγκλωβισμό του χεριού ή των δακτύλων του χειριστή γύρω από τον μοχλό ελέγχου ή ανάμεσα στο στήριγμα κεφαλής-κεφαλωτό και στο στήριγμα πλάτης.

Όταν προσαρμόζετε την γωνία ή τη θέση επάνω/κάτω, ο χειριστής θα πρέπει να τοποθετήσει το χέρι του στο στήριγμα κεφαλής-κεφαλωτό στηρίζοντας το κεφάλι του ασθενή. Διαφορετικά ενδέχεται να προκληθεί ατύχημα ή τραυματισμός.

4-1-4-6 Περιστροφή του στηρίγματος χειρός

Σε περίπτωση που το στήριγμα χειρός εμποδίζει την είσοδο/έξοδο ή τη διάγνωση, τότε αυτό μπορεί να περιστραφεί.

Μόνο το δεξί στήριγμα χειρός μπορεί να περιστραφεί.



ΠΡΟΣΟΧΗ

Βεβαιωθείτε ότι δεν υπάρχει εμπόδιο κατά την περιστροφή του στηρίγματος χειρός. Ο χειριστής θα πρέπει να προσέχει ώστε να αποτραπεί ο εγκλωβισμός του χεριού ή των δακτύλων του.

Μην μετακινείτε την έδρα όταν το στήριγμα χειρός είναι σε περιστροφή. Επαναφέρετε το στήριγμα χειρός στην κανονική θέση πριν μετακινήσετε την έδρα.

4-1-4-7 Λειτουργία ακύρωσης



Για να σταματήσετε την κίνηση της έδρας όταν αυτή έχει ξεκινήσει από έναν διακόπτη αυτόματης λειτουργίας (διακόπτης προεπιλογής, διακόπτης αυτόματης επαναφοράς, διακόπτης τελευταίας θέσης, μοχλός ποδοδιακόπτη αυτόματης λειτουργίας), προχωρήστε σε μία από τις παρακάτω ενέργειες.

Χρησιμοποιήστε έναν από τους μοχλούς ποδοδιακόπτη (με την ένδειξη ○)

4-1-4-8 Λειτουργία κλειδώματος έδρας

Όταν ενεργοποιηθεί η λειτουργία κλειδώματος, η κίνηση της έδρας διακόπτεται. Οι λειτουργίες που κλειδώνονται και τα βήματα ξεκλειδώματος έχουν ως εξής:

Συνθήκη	Τρόπος ξεκλειδώματος
Κατά την κίνηση της έδρας, εφαρμόζεται πίεση στο κάλυμμα οπίσθιου συνδέσμου προς την κατεύθυνση που δείχνει το βέλος	Αφαιρέστε το αντικείμενο που προκάλεσε την επείγουσα διακοπή, βεβαιωθείτε ότι η ασφάλεια έχει αποκατασταθεί και θέστε την έδρα σε λειτουργία.
	Λειτουργίες κλειδώματος
	Αυτόματη λειτουργία της έδρας Χειροκίνητη λειτουργία (κατέβασμα, ανάκλιση του στηρίγματος πλάτης)

4-1-4-9 Ρύθμιση των θέσεων θεραπείας και εισόδου/εξόδου

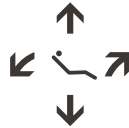
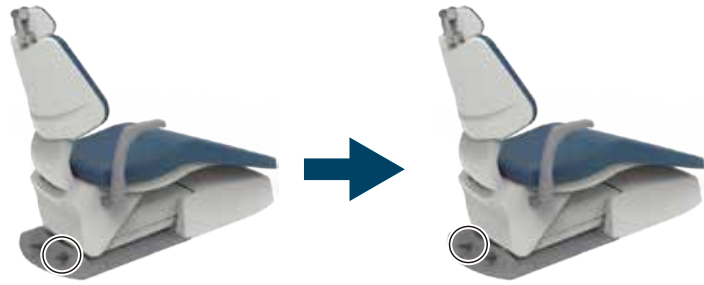

Ρυθμίστε τη θέση θεραπείας από τον χειροκίνητο διακόπτη της έδρας

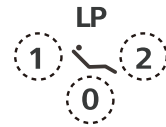

Συνεχίστε να ασκείτε πίεση για 5 δευτερόλεπτα 1,2: Προεπιλεγμένη ρύθμιση θέσης έδρας 0: Θέση αυτόματης επαναφοράς

4-1-4-10 Ρύθμιση της θέσης ξεπλύματος - πτυελοδοχείου

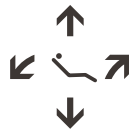

Ρυθμίστε την έδρα στη θέση ξεπλύματος-πτυελοδοχείου από τον χειροκίνητο



Συνεχίστε να ασκείτε πίεση για 5 δευτερόλεπτα LP: Τελευταία θέση

4-2 ΕΔΡΑ CLESTA II / ΕΔΡΑ CELEB

4-2-1 Προδιαγραφές

Μοντέλο	AC-CL2-C230* AC-CL2-230* (* αντιπροσωπεύει μία ή πολλές σειρές ή αριθμούς.)
Αρχικό Ύψος Έδρας	410mm
Εμβέλεια Ανύψωσης Έδρας	380mm
Κίνηση Στηρίγματος Πλάτης	0° ~ 80° πάνω από το οριζόντιο επίπεδο
Ταξινόμηση για την προστασία από ηλεκτροπληξία	Εξοπλισμός Κατηγορίας I
Μηχανισμός Ανάκλισης	Συγχρονισμένη Ανάκλιση Στηρίγματος Πλάτης (5° ~ 11° πάνω από το οριζόντιο επίπεδο)
Αυτόματες Κινήσεις	2 Προεπιλογή, 1 Μνήμη Τελευταίας Θέσης και 1 Αυτόματη Επαναφορά
Τάση ελέγχου	DC.12V
Ονομαστική τάση	AC230V
Συχνότητα ισχύος	50/60 Hz
Ισχύς εισόδου	2.0/2.0 A
Ασφάλεια	5A/250V(Ονομαστική ισχύς: 50A σε 250VAC) Ταχείας τήξης Μέγεθος ασφάλειας 5.0 x 20mm
Βάρος	115Kg
Όριο βάρους	150kg
Κατηγορία Ποδοκίνητου Διακόπτη	IPX1 (ισχύοντα πρότυπα, IEC60529)
Εφαρμοσμένα Μέρη	Εφαρμοσμένο μέρος Τύπου B: Κάθισμα έδρας
Τρόπος Λειτουργίας	Μη Συνεχόμενη Λειτουργία Μέγιστη Διάρκεια Χρόνου Λειτουργίας: 3 λεπτά, Κύκλος λειτουργίας 1:5

Συμβουλευτείτε την πινακίδα τεχνικών χαρακτηριστικών για να δείτε την ικανότητα παροχής ισχύος.

4-2-2 Διαστάσεις

[Πρότυπη Βάση]

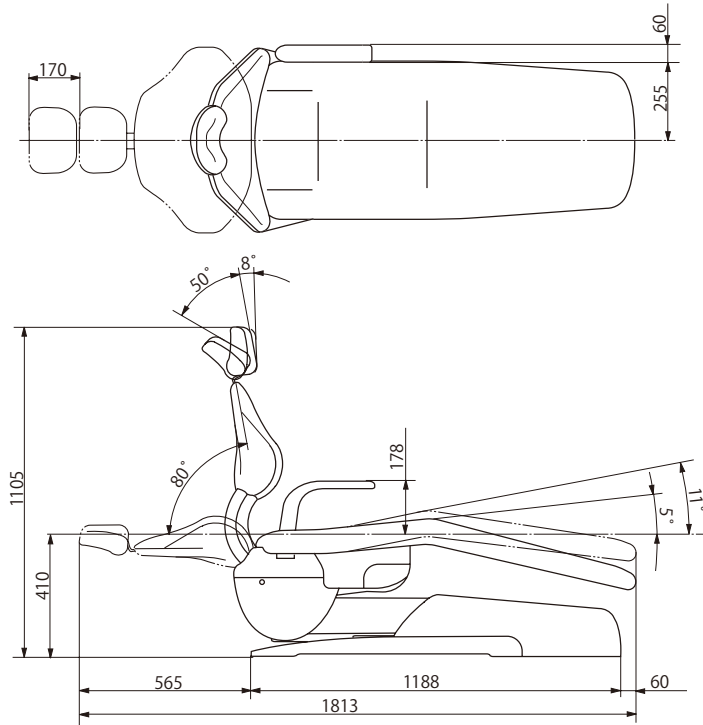

Μονάδα: mm
Ανοχή διαστάσεων: ±10%

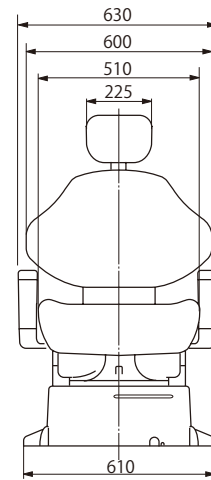

[Συμπαγής Βάση]

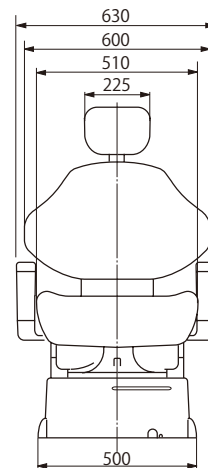
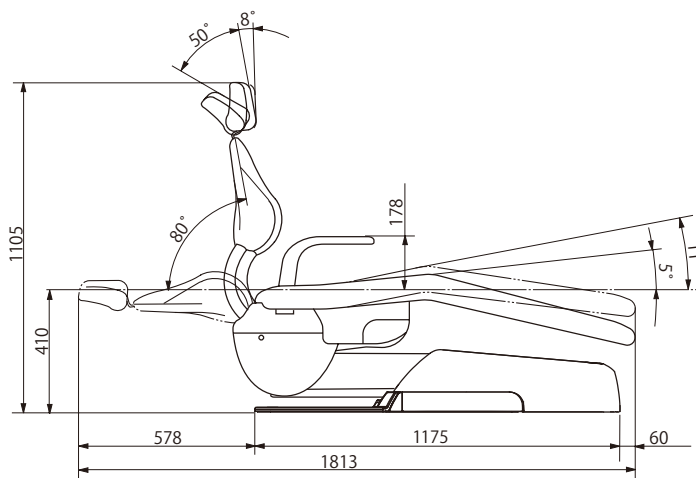

4-2-3 Ονομασία Μερών

[Πρότυπη Βάση]



[Συμπαγής Βάση]



4-2-4 Λειτουργία

4-2-4-1 Προετοιμασία Πριν τη Χρήση Ενεργοποίηση έδρας



ΠΡΟΣΟΧΗ

Ενεργοποιήστε τον κεντρικό διακόπτη της έδρας χειροκίνητα.

4-2-4-2 Μετά τη Χρήση Απενεργοποιήστε την έδρα



ΠΡΟΣΟΧΗ

Ενεργοποιήστε τον κεντρικό διακόπτη της έδρας χειροκίνητα.

4-2-4-3 Ανέβασμα / κατέβασμα της έδρας και ανέβασμα / ανάκλιση του στηρίγματος πλάτης (χειροκίνητη λειτουργία)



Διακόπτης	Λειτουργία

*Η έδρα λειτουργεί όταν ο μοχλός είναι πιεσμένος προς τα κάτω ή ο διακόπτης είναι ενεργοποιημένος.

ΠΡΟΕΙΔΟΠΟΙΗΣΗ

Πριν από το ανέβασμα/κατέβασμα της έδρας, βεβαιωθείτε ότι η έδρα δεν έρχεται σε επαφή με μέλη του σώματος, χέρια, πόδια ή αντικείμενα.

Πριν από το ανέβασμα του στηρίγματος πλάτης, βεβαιωθείτε ότι ο βραχίονας ή το χέρι του ασθενή δεν βρίσκεται ανάμεσα στο στήριγμα πλάτης και στο κάθισμα.

Πριν από το ανέβασμα του στηρίγματος πλάτης, βεβαιωθείτε ότι ο βραχίονας ή το χέρι του ασθενή δεν βρίσκεται ανάμεσα στο στήριγμα πλάτης και στο στήριγμα χεριών.

[Αναφορά] Προφυλάξτε όσο ο ασθενής βρίσκεται σε καθιστή θέση

4-2-4-4 Επαναφορά της έδρας στην προεπιλεγμένη θέση (αυτόματη λειτουργία)



Διακόπτης	Λειτουργία
	«Θέση θεραπείας 1»
	«Θέση θεραπείας 2»
	«Θέση εισόδου/εξόδου»
	«Θέση για ξέπλυμα στόματος»
	«Προηγούμενη θέση»

Μην πιέζετε τον μοχλό ποδοδιακόπτη αυτόματης λειτουργίας για πέντε δευτερόλεπτα ή περισσότερο. Αν πιέσετε για πέντε δευτερόλεπτα ή περισσότερο θα ακουστεί το ηχητικό σήμα του βομβητή και η θέση της έδρας στο συγκεκριμένο σημείο θα αποθηκευτεί στη μνήμη ως προεπιλεγμένη θέση.
[Αναφορά] Ρύθμιση αυτόματης λειτουργίας

ΠΡΟΕΙΔΟΠΟΙΗΣΗ

Πριν μετακινήσετε την έδρα, βεβαιωθείτε ότι η κίνησή της δεν εμποδίζεται από μέλη του σώματος, άκρα ή εμπόδια.

4-2-4-5 Στήριγμα Κεφαλής-Κεφαλωτό

Προσαρμογή του στηρίγματος κεφαλής-κεφαλωτό

Το στήριγμα κεφαλής-κεφαλωτό μπορεί να προσαρμοστεί με ευελιξία την κλίση του κεφαλιού του ασθενή για θεραπεία στην επάνω/κάτω γνάθο. Επίσης είναι δυνατή η χειροκίνητη επέκταση/αναδίπλωση του στηρίγματος κεφαλής ανάλογα με το ύψος του ασθενή.

Γωνία προσαρμογής του στηρίγματος κεφαλής-κεφαλωτό

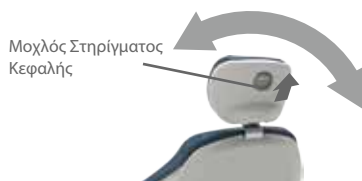

Προσαρμογή του στηρίγματος κεφαλής-κεφαλωτό προς τα πάνω/κάτω



4-2-4-6 Στήριγμα Κεφαλής-Κεφαλωτό Δύο Επιπέδων (Προαιρετικό)

Γωνία προσαρμογής του στηρίγματος κεφαλής-κεφαλωτό



Προσαρμογή του στηρίγματος κεφαλής-κεφαλωτό προς τα πάνω/κάτω



Μην τοποθετείτε υπερβολικό βάρος και μην ασκείτε υπερβολική πίεση στο στήριγμα κεφαλής-κεφαλωτό όταν αυτό βρίσκεται σε θέση επέκτασης. Μην χτυπάτε το στήριγμα κεφαλής-κεφαλωτό από επάνω. Διαφορικά ενδέχεται να προκληθεί βλάβη.



ΠΡΟΕΙΔΟΠΟΙΗΣΗ

Σε περίπτωση που η έδρα πρέπει να μετακινηθεί με το στήριγμα πλάτης κατεβασμένο ενώ το στήριγμα κεφαλής-κεφαλωτό είναι σε θέση επέκτασης, βεβαιωθείτε ότι δεν υπάρχει κάποιο αντικείμενο το οποίο να εμποδίζει ή να έρχεται σε επαφή με την έδρα. Αυτό μπορεί να προκαλέσει ζημιά ή τραυματισμό.

Όταν χρησιμοποιείτε το στήριγμα κεφαλής-κεφαλωτό, προσέχετε ώστε να αποφύγετε τον εγκλωβισμό του χεριού ή των δακτύλων του χειριστή γύρω από τον μοχλό ελέγχου ή ανάμεσα στο στήριγμα κεφαλής-κεφαλωτό και στο στήριγμα πλάτης.

Όταν προσαρμόζετε την γωνία ή τη θέση επάνω/κάτω, ο χειριστής θα πρέπει να τοποθετήσει το χέρι του στο στήριγμα κεφαλής-κεφαλωτό στηρίζοντας το κεφάλι του ασθενή. Διαφορετικά ενδέχεται να προκληθεί ατύχημα ή τραυματισμός.

4-2-4-7 Περιστροφή του στηρίγματος χειρός

Σε περίπτωση που το στήριγμα χειρός εμποδίζει την είσοδο/έξοδο ή τη διάγνωση, τότε αυτό μπορεί να περιστραφεί. Μόνο το δεξί στήριγμα χειρός μπορεί να περιστραφεί.



ΠΡΟΣΟΧΗ

Βεβαιωθείτε ότι δεν υπάρχει εμπόδιο κατά την περιστροφή του στηρίγματος χειρός. Ο χειριστής θα πρέπει να προσέχει ώστε να αποτραπεί ο εγκλωβισμός του χεριού ή των δακτύλων του.

Μην μετακινείτε την έδρα όταν το στήριγμα χειρός είναι σε περιστροφή. Επαναφέρετε το στήριγμα χειρός στην κανονική θέση πριν μετακινήσετε την έδρα.

4-2-4-8 Λειτουργία ακύρωσης

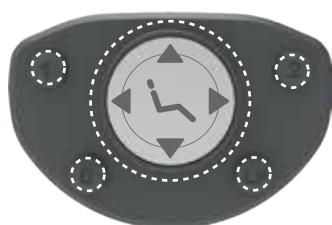

Για να σταματήσετε την κίνηση της έδρας όταν αυτή έχει ξεκινήσει από έναν διακόπτη αυτόματης λειτουργίας (διακόπτης προεπιλογής, διακόπτης αυτόματης επαναφοράς, διακόπτης τελευταίας θέσης, μοχλός ποδοδιακόπτη αυτόματης λειτουργίας), προχωρήστε σε μία από τις παρακάτω ενέργειες.

Χρησιμοποιήστε έναν από τους διακόπτες (με την ένδειξη ).

4-2-4-9 Διάταξη Κλειδώματος Ασφάλειας

Όταν ενεργοποιηθεί η λειτουργία κλειδώματος, η κίνηση της έδρας διακόπτεται. Οι λειτουργίες που κλειδώνονται και τα βήματα ξεκλειδώματος έχουν ως εξής:

Συνθήκη	Τρόπος ξεκλειδώματος
<p>Κατά την κίνηση της έδρας, εφαρμόζεται πίεση στο κάλυμμα οπίσθιου συνδέσμου προς την κατεύθυνση που δείχνει το βέλος</p> 	<p>Αφαιρέστε το αντικείμενο που προκάλεσε την επείγουσα διακοπή, βεβαιωθείτε ότι η ασφάλεια έχει αποκατασταθεί και θέστε την έδρα σε λειτουργία.</p> <hr/> <p>Λειτουργίες κλειδώματος</p> <p>Αυτόματη λειτουργία της έδρας Χειροκίνητη λειτουργία (κατέβασμα, ανάκλιση του στηρίγματος πλάτης)</p>

4-2-4-10 Λειτουργία Αυτόματης Προσαρμογής Θέσης

(1) Προσαρμογή προεπιλεγμένης ρύθμισης θέσης

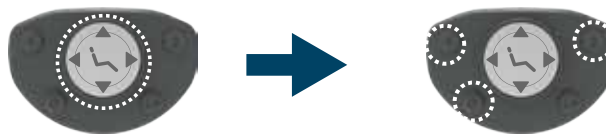

Ρυθμίστε τη θέση θεραπείας από τον χειροκίνητο διακόπτη της έδρας

Συνεχίστε να ασκείτε πίεση για 5 δευτερόλεπτα 1,2: Προεπιλεγμένη ρύθμιση θέσης έδρας 0: Θέση αυτόματης επαναφοράς

(2) Προσαρμογή θέσης για ξέπλυμα στόματος - πτυελοδοχείου

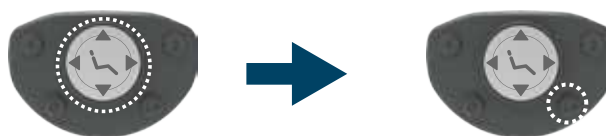

Ρυθμίστε την έδρα στη θέση ξεπλύματος-πτυελοδοχείου από τον χειροκίνητο διακόπτη

Συνεχίστε να ασκείτε πίεση για 5 δευτερόλεπτα LP: Τελευταία θέση

4-3 ΕΔΡΑ CLESTA eIII

4-3-1 Προδιαγραφές

Μοντέλο	AC-CL3-C230* (* αντιπροσωπεύει μία ή πολλές σειρές ή αριθμούς.)
Ύψος καθίσματος	400 ~ 780 mm (Ηλεκτρο-υδραυλικό σύστημα)
Εμβέλεια Ανύψωσης	380 mm
Έδρας Κίνηση Στηρίγματος Πλάτης	0° ~ 73° (Ηλεκτρο-υδραυλικό σύστημα)
Ταξινόμηση για την προστασία από ηλεκτροπληξία	Εξοπλισμός Κατηγορίας I
Μηχανισμός Ανάκλισης	10° ~ 18° (Συγχρονισμένη Ανάκλιση Στηρίγματος Πλάτης)
Εμβέλεια Στηρίγματος Κεφαλής	170 mm (Χειροκίνητη λειτουργία)
Γωνία Κίνησης Στηρίγματος Κεφαλής	58° (Χειροκίνητη λειτουργία)
Αυτόματες κινήσεις	Τελευταία θέση x 1 Αυτόματη επαναφορά x 1 Θέση προεπιλογής x 2
Ονομαστική τάση	AC230V
Συχνότητα ισχύος	50/60 Hz
Ισχύς εισόδου	2.2/2.2 A
Ασφάλεια	5A/250V (Ονομαστική τάση:50A σε 250VAC) Ταχείας τήξης Μέγεθος ασφάλειας 5.0 x 20mm
Βάρος	140kg
Όριο βάρους	150kg
Τρόπος λειτουργίας	Μη συνεχής Λειτουργία Διάρκεια Μέγιστου Χρόνου Λειτουργίας: 3 λεπτά. Κύκλος Λειτουργίας 1: 5
Ταξινόμηση ποδοκίνητων διακοπών ελέγχου	IPX1 (ισχύον πρότυπο IEC60529)
Εφαρμοσμένο μέρος	εφαρμοσμένο μέρος τύπου B: Κάθισμα έδρας
Περιβάλλον χρήσης	Θερμοκρασία 0 ~ 40°C
Υγρασία	10 ~ 95%
Ατμοσφαιρική πίεση	700 ~ 1060 hPa
Περιβάλλον μεταφοράς/αποθήκευσης	Θερμοκρασία -20 ~ 70°C Υγρασία 10 ~ 95% Ατμοσφαιρική πίεση 700 ~ 1060 hPa

Συμβουλευτείτε την πινακίδα τεχνικών χαρακτηριστικών για να δείτε την ικανότητα παροχής ισχύος.

4-3-2 Διαστάσεις

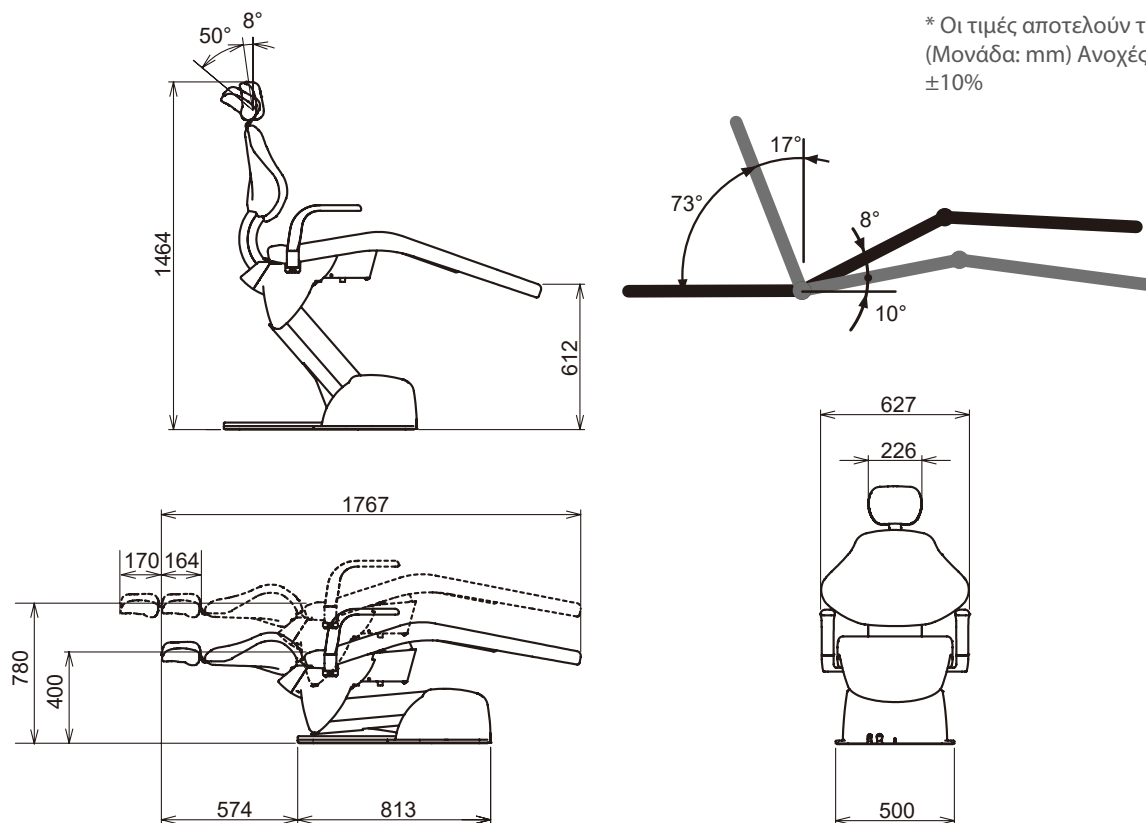

4-3-3 Ονομασία Μερών



4-3-4 Λειτουργία

4-3-4-1 Προετοιμασία Πριν τη Χρήση Ενεργοποίηση έδρας

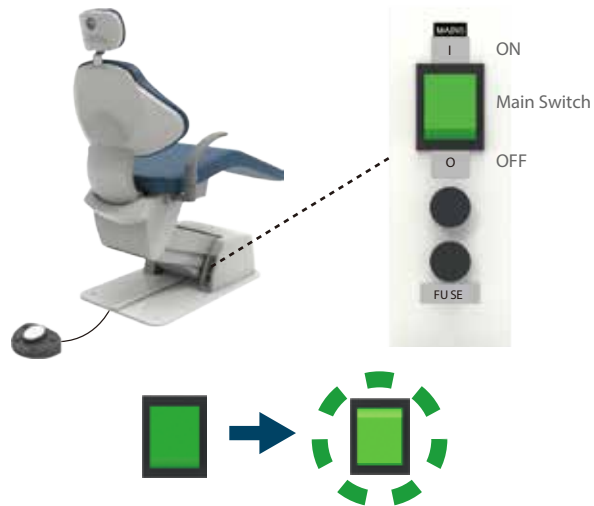

ΠΡΟΣΟΧΗ

Ενεργοποιήστε τον κεντρικό διακόπτη της έδρας χειροκίνητα.

4-3-4-2 Μετά τη Χρήση Απενεργοποίηση έδρας

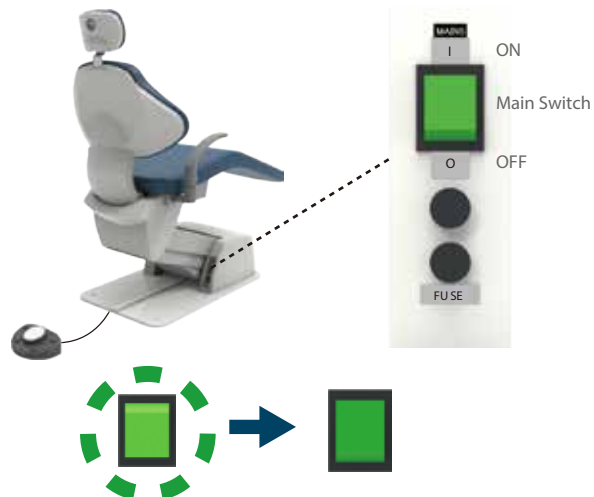

ΠΡΟΣΟΧΗ

Ενεργοποιήστε τον κεντρικό διακόπτη της έδρας χειροκίνητα.

4-3-4-3 Ανέβασμα/κατέβασμα της έδρας και ανέβασμα/ανάκλιση του στηρίγματος πλάτης (χειροκίνητη λειτουργία)



Διακόπτης	Λειτουργία

*Η έδρα λειτουργεί όταν ο μοχλός είναι πιεσμένος προς τα κάτω ή ο διακόπτης είναι ενεργοποιημένος.

ΠΡΟΕΙΔΟΠΟΙΗΣΗ

Πριν από το ανέβασμα/κατέβασμα της έδρας, βεβαιωθείτε ότι η έδρα δεν έρχεται σε επαφή με μέλη του σώματος, χέρια, πόδια ή αντικείμενα.

Πριν από το ανέβασμα του στηρίγματος πλάτης, βεβαιωθείτε ότι ο βραχίονας ή το χέρι του ασθενή δεν βρίσκεται ανάμεσα στο στήριγμα πλάτης και στο κάθισμα.

Πριν από το ανέβασμα του στηρίγματος πλάτης, βεβαιωθείτε ότι ο βραχίονας ή το χέρι του ασθενή δεν βρίσκεται ανάμεσα στο στήριγμα πλάτης και στο στήριγμα χειρός.

[Αναφορά] Προφυλάξεις όσο ο ασθενής βρίσκεται σε καθιστή θέση

4-3-4-4 Επαναφορά της έδρας στην προεπιλεγμένη θέση (αυτόματη λειτουργία)



Διακόπτης	Λειτουργία
	«Θέση θεραπείας 1»
	«Θέση θεραπείας 2»
	«Θέση εισόδου /εξόδου»
	«Θέση για ξέπλυμα στόματος - πτυελοδοχείου»
	«Προηγούμενη θέση»

Μην πιέζετε τον μοχλό ποδοδιακόπτη αυτόματης λειτουργίας για πέντε δευτερόλεπτα ή περισσότερο. Αν πιέσετε για πέντε δευτερόλεπτα ή περισσότερο θα ακουστεί το ηχητικό σήμα του βομβητή και η θέση της έδρας στο συγκεκριμένο σημείο θα αποθηκευτεί στη μνήμη ως προεπιλεγμένη θέση.

[Αναφορά] Ρύθμιση αυτόματης λειτουργίας

ΠΡΟΕΙΔΟΠΟΙΗΣΗ

Πριν μετακινήσετε την έδρα, βεβαιωθείτε ότι η κίνησή της δεν εμποδίζεται από μέλη του σώματος, άκρα ή εμπόδια.

4-3-4-5 Στήριγμα Κεφαλής - Κεφαλωτό

Προσαρμογή του στηρίγματος κεφαλής - κεφαλωτό

Το στήριγμα κεφαλής - κεφαλωτό μπορεί να προσαρμόσει με ευελιξία την κλίση του κεφαλιού του ασθενή για θεραπεία στην επάνω/κάτω γνάθο.

Επίσης είναι δυνατή η χειροκίνητη επέκταση/αναδίπλωση του στηρίγματος κεφαλής - κεφαλωτό ανάλογα με το ύψος του ασθενή.

Γωνία προσαρμογής του στηρίγματος κεφαλής - κεφαλωτό



Προσαρμογή του στηρίγματος κεφαλής - κεφαλωτό προς τα πάνω/κάτω



4-3-4-6 Στήριγμα Κεφαλής - Κεφαλωτό Δύο Επιπέδων (Προαιρετικό)

Γωνία προσαρμογής του στηρίγματος κεφαλής - κεφαλωτό



Προσαρμογή του στηρίγματος κεφαλής - κεφαλωτό προς τα πάνω/κάτω



Μην τοποθετείτε υπερβολικό βάρος και μην ασκείτε υπερβολική πίεση στο στήριγμα κεφαλής- κεφαλωτό όταν αυτό βρίσκεται σε θέση επέκτασης.

Μην χτυπάτε το στήριγμα κεφαλής - κεφαλωτό από επάνω.



ΠΡΟΕΙΔΟΠΟΙΗΣΗ

Σε περίπτωση που η έδρα πρέπει να μετακινηθεί με το στήριγμα πλάτης κατεβασμένο ενώ το στήριγμα κεφαλής - κεφαλωτό είναι σε θέση επέκτασης, βεβαιωθείτε ότι δεν υπάρχει κάποιο αντικείμενο το οποίο να εμποδίζει ή να έρχεται σε επαφή με την έδρα. Αυτό μπορεί να προκαλέσει ζημιά ή τραυματισμό.

Όταν χρησιμοποιείτε το στήριγμα κεφαλής - κεφαλωτό, προσέχετε ώστε να αποφύγετε τον εγκλωβισμό του χεριού ή των δακτύλων του χειριστή γύρω από τον μοχλό ελέγχου ή ανάμεσα στο στήριγμα κεφαλής - κεφαλωτό και στο στήριγμα πλάτης.

Όταν προσαρμόζετε την γωνία ή τη θέση επάνω/κάτω, ο χειριστής θα πρέπει να τοποθετήσει το χέρι του στο στήριγμα κεφαλής - κεφαλωτό στηρίζοντας το κεφάλι του ασθενή. Διαφορετικά ενδέχεται να προκληθεί ατύχημα ή τραυματισμός.

4-3-4-7 Περιστροφή του στηρίγματος χειρός

Σε περίπτωση που το στήριγμα χειρός εμποδίζει την είσοδο/έξοδο ή τη διάγνωση, τότε αυτό μπορεί να περιστραφεί.

Μόνο το δεξί στήριγμα χειρός μπορεί να περιστραφεί.



ΠΡΟΣΟΧΗ

Βεβαιωθείτε ότι δεν υπάρχει εμπόδιο κατά την περιστροφή του στηρίγματος χειρός. Ο χειριστής θα πρέπει να προσέχει ώστε να αποτραπεί ο εγκλωβισμός του χεριού ή των δακτύλων του.

Μην μετακινείτε την έδρα όταν το στήριγμα χειρός είναι σε περιστροφή. Επαναφέρετε το στήριγμα χειρός στην κανονική θέση πριν μετακινήσετε την έδρα.

4-3-4-8 Λειτουργία ακύρωσης

Για να σταματήσετε την κίνηση της έδρας όταν αυτή έχει ξεκινήσει από έναν διακόπτη αυτόματης λειτουργίας (διακόπτης προεπιλογής, διακόπτης αυτόματης επαναφοράς, διακόπτης τελευταίας θέσης, μοχλός ποδοδιακόπτη αυτόματης λειτουργίας), προχωρήστε σε μία από τις παρακάτω ενέργειες.

Χρησιμοποιήστε έναν από τους διακόπτες (με την ένδειξη ○)

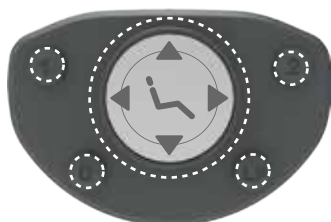

4-3-4-9 Διάταξη Κλειδώματος Ασφάλειας

Όταν ενεργοποιηθεί η λειτουργία κλειδώματος, η κίνηση της έδρας διακόπεται. Οι λειτουργίες που κλειδώνονται και τα βήματα ξεκλειδώματος έχουν ως εξής:

Συνθήκη	Τρόπος ξεκλειδώματος
<p>Κατά την κίνηση της έδρας, εφαρμόζεται πίεση στο κάλυμμα οπίσθιου συνδέσμου προς την κατεύθυνση που δείχνει το βέλος</p> 	<p>Αφαιρέστε το αντικείμενο που προκάλεσε την επείγουσα διακοπή, βεβαιωθείτε ότι η ασφάλεια έχει αποκατασταθεί και θέστε την έδρα σε λειτουργία.</p>
	<p>Λειτουργίες κλειδώματος</p> <p>Αυτόματη λειτουργία της έδρας Χειροκίνητη λειτουργία (κατέβασμα, ανάκλιση του στηρίγματος πλάτης)</p>

4-3-4-10 Λειτουργία Αυτόματης Προσαρμογής Θέσης

(1) Προσαρμογή προεπιλεγμένης ρύθμισης θέσης

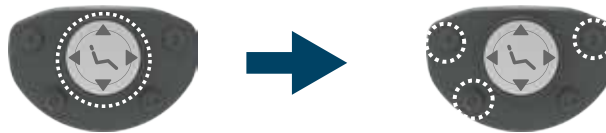

Ρυθμίστε τη θέση θεραπείας από τον χειροκίνητο διακόπτη της έδρας

Συνεχίστε να ασκείτε πίεση για 5 δευτερόλεπτα
1,2: Προεπιλεγμένη ρύθμιση θέσης έδρας
0: Θέση αυτόματης επαναφοράς

(2) Προσαρμογή θέσης για ξέπλυμα στόματος

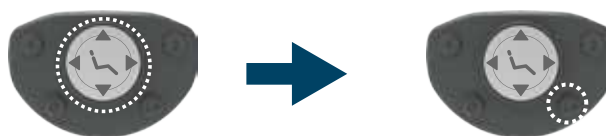

Ρυθμίστε την έδρα στη θέση ξέπλυματος από τον χειροκίνητο διακόπτη

Συνεχίστε να ασκείτε πίεση για 5 δευτερόλεπτα
LP: Τελευταία θέση

4-4 PROGRES

4-4-1 Προδιαγραφές

Μοντέλο	AC-PRO-230V* (* αντιπροσωπεύει μία ή πολλές σειρές ή αριθμούς.)
Αρχικό Ύψος Έδρας	420mm
Εμβέλεια Ανύψωσης Έδρας	400mm
Κίνηση Στηρίγματος Πλάτης	-2° ~ 70° πάνω από το οριζόντιο επίπεδο
Ταξινόμηση για την προστασία από ηλεκτροπληξία	Εξοπλισμός Κατηγορίας I
Αυτόματες κινήσεις	2 Προεπιλογή, 1 Μνήμη Τελευταίας Θέσης και 1 Αυτόματη Επαναφορά
Τάση Ελέγχου	DC12V
Ονομαστική τάση	AC230V
Συχνότητα ισχύος	50/60 Hz
Ισχύς εισόδου	2.0/2.0 A
Ασφάλεια	5A/250V (Ονομαστική τάση:50A σε 250VAC) Ταχείας τήξης
Βάρος	160kg
Όριο βάρους	150kg
Κατηγορία Ποδοκίνητου	IPX1 (ισχύοντα πρότυπα, IEC60529)
Εφαρμοσμένα Μέρη	Εφαρμοσμένο μέρος Τύπου B: Κάθισμα έδρας
Τρόπος Λειτουργίας	Μη συνεχής Λειτουργία Διάρκεια Μέγιστου Χρόνου Λειτουργίας :3 λεπτά Κύκλος λειτουργίας 1:5

Συμβουλευτείτε την πινακίδα τεχνικών χαρακτηριστικών για να δείτε την ικανότητα παροχής ισχύος.

4-4-2 Διαστάσεις

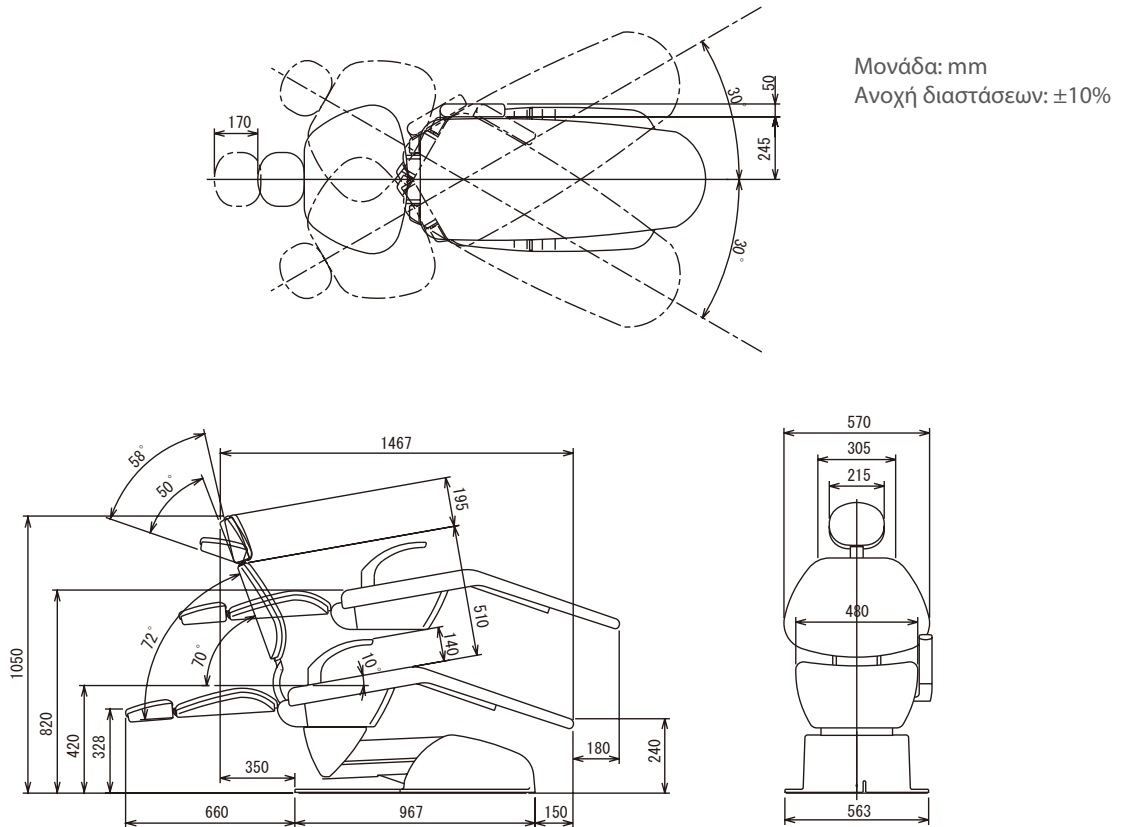

4-4-3 Ονομασία Μερών

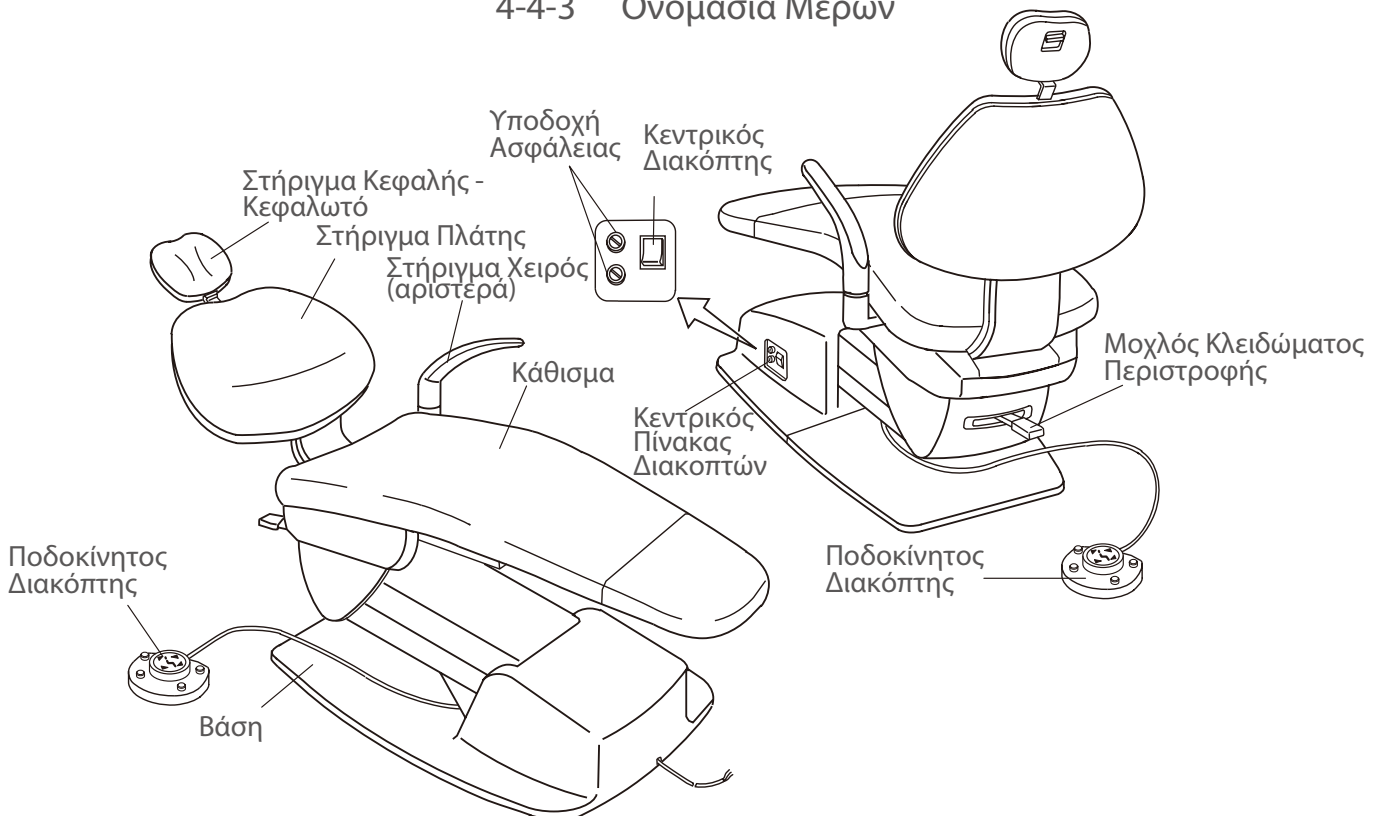

4-4-4 Λειτουργία

4-4-4-1 Προετοιμασία Πριν τη Χρήση Ενεργοποίηση της έδρας

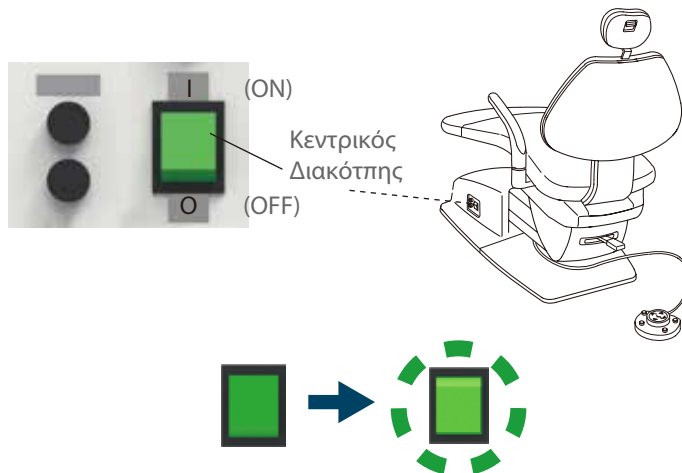

ΠΡΟΣΟΧΗ

Ενεργοποιήστε τον κεντρικό διακόπτη της έδρας χειροκίνητα.

4-4-4-2 Μετά τη Χρήση Απενεργοποίηση της έδρας

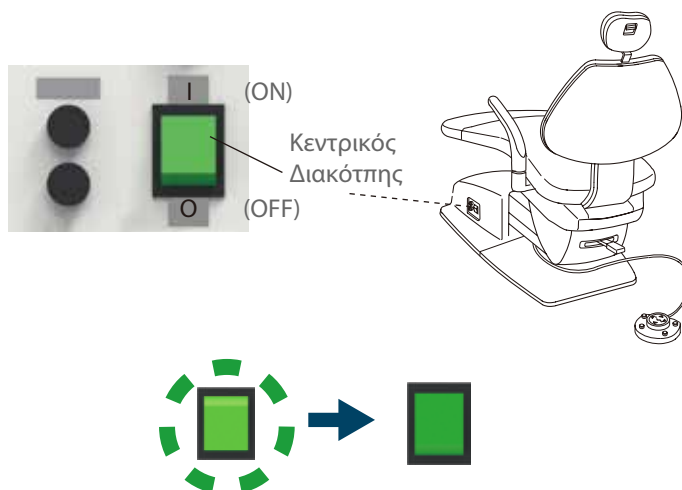

ΠΡΟΣΟΧΗ

Ενεργοποιήστε τον κεντρικό διακόπτη της έδρας χειροκίνητα.

4-4-4-3 Ανέβασμα/κατέβασμα της έδρας και ανέβασμα/ανάκλιση του στηρίγματος πλάτης (χειροκίνητη λειτουργία)



Διακόπτης	Λειτουργία

*Η έδρα λειτουργεί όταν ο μοχλός είναι πιεσμένος προς τα κάτω ή ο διακόπτης είναι ενεργοποιημένος.



ΠΡΟΕΙΔΟΠΟΙΗΣΗ

Πριν από το ανέβασμα/κατέβασμα της έδρας, βεβαιωθείτε ότι η έδρα δεν έρχεται σε επαφή με μέλη του σώματος, χέρια, πόδια ή αντικείμενα.

Πριν από το ανέβασμα του στηρίγματος πλάτης, βεβαιωθείτε ότι ο βραχίονας ή το χέρι του ασθενή δεν βρίσκεται ανάμεσα στο στήριγμα πλάτης και στο κάθισμα.

Πριν από το ανέβασμα του στηρίγματος πλάτης, βεβαιωθείτε ότι ο βραχίονας ή το χέρι του ασθενή δεν βρίσκεται ανάμεσα στο στήριγμα πλάτης και στο στήριγμα χεριών.

[Αναφορά] Προφυλάξεις όσο ο ασθενής βρίσκεται σε καθιστή θέση

4-4-4-4 Επαναφορά της έδρας στην προεπιλεγμένη θέση (αυτόματη λειτουργία)



Διακόπτης	Λειτουργία
	«Θέση θεραπείας 1»
	«Θέση θεραπείας 2»
	«Θέση εισόδου/εξόδου»
	«Θέση για ξέπλυμα στόματος-πτυελοδοχείου»
	«Προηγούμενη θέση»

Μην πιέζετε τον μοχλό ποδοδιακόπτη αυτόματης λειτουργίας για πέντε δευτερόλεπτα ή περισσότερο. Αν πιέσετε για πέντε δευτερόλεπτα ή περισσότερο θα ακουστεί το ηχητικό σήμα του βομβητή και η θέση της έδρας στο συγκεκριμένο σημείο θα αποθηκευτεί στη μνήμη ως προεπιλεγμένη θέση.

[Αναφορά] Ρύθμιση αυτόματης λειτουργίας



ΠΡΟΕΙΔΟΠΟΙΗΣΗ

Πριν μετακινήσετε την έδρα, βεβαιωθείτε ότι η κίνησή της δεν εμποδίζεται από μέλη του σώματος, άκρα ή εμπόδια.

4-4-4-5 Στήριγμα Κεφαλής - Κεφαλωτό

Προσαρμογή του στηρίγματος κεφαλής - κεφαλωτό

Το στήριγμα κεφαλής - κεφαλωτό μπορεί να προσαρμόσει με ευελιξία την κλίση του κεφαλιού του ασθενή για θεραπεία στην επάνω/κάτω γνάθο.

Επίσης είναι δυνατή η χειροκίνητη επέκταση/αναδίπλωση του στηρίγματος κεφαλής - κεφαλωτό ανάλογα με το ύψος του ασθενή.

Γωνία προσαρμογής του στηρίγματος κεφαλής - κεφαλωτό



Προσαρμογή του στηρίγματος κεφαλής - κεφαλωτό προς τα πάνω/κάτω

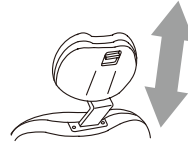

Μην τοποθετείτε υπερβολικό βάρος και μην ασκείτε υπερβολική πίεση στο στήριγμα κεφαλής - κεφαλωτό όταν αυτό βρίσκεται σε θέση επέκτασης. Μην χτυπάτε το στήριγμα κεφαλής - κεφαλωτό από επάνω. Διαφορικά ενδέχεται να προκληθεί βλάβη.



ΠΡΟΕΙΔΟΠΟΙΗΣΗ

Σε περίπτωση που η έδρα πρέπει να μετακινηθεί με το στήριγμα πλάτης κατεβασμένο ενώ το στήριγμα κεφαλής - κεφαλωτό είναι σε θέση επέκτασης, βεβαιωθείτε ότι δεν υπάρχει κάποιο αντικείμενο το οποίο να εμποδίζει ή να έρχεται σε επαφή με την έδρα. Αυτό μπορεί να προκαλέσει ζημιά ή τραυματισμό.

Όταν χρησιμοποιείτε το στήριγμα κεφαλής - κεφαλωτό, προσέχετε ώστε να αποφύγετε τον εγκλωβισμό του χεριού ή των δακτύλων του χειριστή γύρω από τον μοχλό ελέγχου ή ανάμεσα στο στήριγμα κεφαλής - κεφαλωτό και στο στήριγμα πλάτης.

Όταν προσαρμόζετε την γωνία ή τη θέση επάνω/κάτω, ο χειριστής θα πρέπει να τοποθετήσει το χέρι του στο στήριγμα κεφαλής - κεφαλωτό στηρίζοντας το κεφάλι του ασθενή. Διαφορετικά ενδέχεται να προκληθεί ατύχημα ή τραυματισμός.

4-4-4-6 Περιστροφή Έδρας

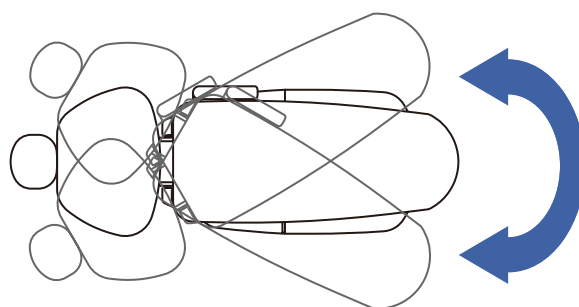
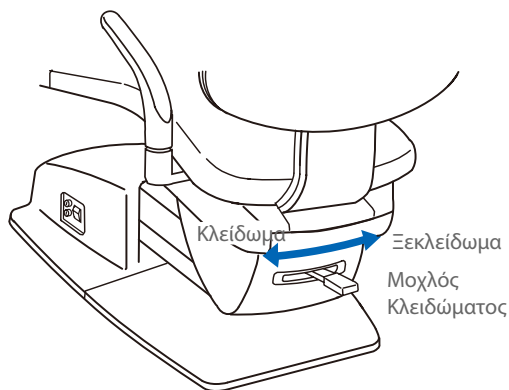

4-4-4-7 Λειτουργία ακύρωσης

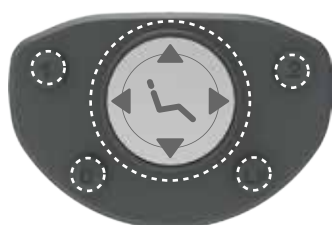

Για να σταματήσετε την κίνηση της έδρας όταν αυτή έχει ξεκινήσει από έναν διακόπτη αυτόματης λειτουργίας (διακόπτης προεπιλογής, διακόπτης αυτόματης επαναφοράς, διακόπτης τελευταίας θέσης, μοχλός ποδοδιακόπτη αυτόματης λειτουργίας), προχωρήστε σε μία από τις παρακάτω ενέργειες.

Χρησιμοποιήστε έναν από τους διακόπτες (με την ένδειξη ○).

4-4-4-8 Διάταξη Κλειδώματος Ασφάλειας

Όταν ενεργοποιηθεί η λειτουργία κλειδώματος, η κίνηση της έδρας διακόπεται. Οι λειτουργίες που κλειδώνονται και τα βήματα ξεκλειδώματος έχουν ως εξής:

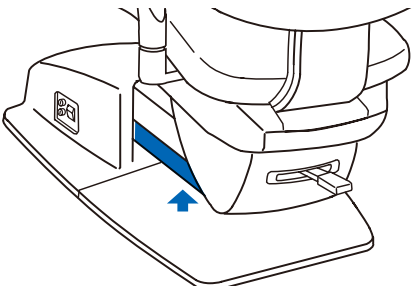
Συνθήκη	Τρόπος ξεκλειδώματος
<p>During the chair movement, force is applied to the rear link cover in the direction indicated with an arrow</p> 	<p>Αφαιρέστε το αντικείμενο που προκάλεσε την επείγουσα διακοπή, βεβαιωθείτε ότι η ασφάλεια έχει αποκατασταθεί και θέστε την έδρα σε λειτουργία.</p> <hr/> <p>Λειτουργίες κλειδώματος</p> <p>Αυτόματη λειτουργία της έδρας Χειροκίνητη λειτουργία (κατέβασμα, ανάκλιση του στηρίγματος πλάτης)</p>

4-4-4-9 Λειτουργία Αυτόματης Προσαρμογής Θέσης

(1) Προσαρμογή προεπιλεγμένης ρύθμισης θέσης

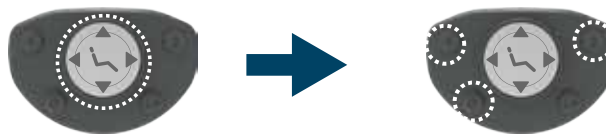
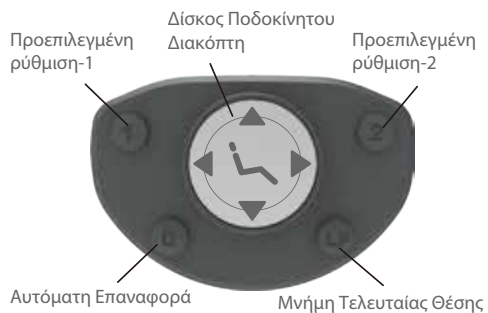

Ρυθμίστε τη θέση θεραπείας από τον χειροκίνητο διακόπτη της έδρας

Συνεχίστε να ασκείτε πίεση για 5 δευτερόλεπτα 1,2: Προεπιλεγμένη ρύθμιση θέσης έδρας 0: Θέση αυτόματης επαναφοράς.

(2) Mouth Rinsing Position Adjustment

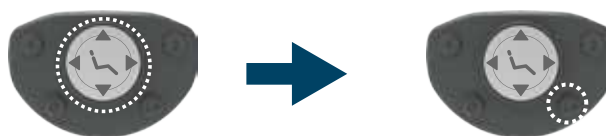

Ρυθμίστε την έδρα στη θέση ξεπλύματος από τον χειροκίνητο διακόπτη

Συνεχίστε να ασκείτε πίεση για 5 δευτερόλεπτα LP: Τελευταία θέση

5-1 Εξωτερικό

5-1-1 Καθαρισμός και απολύμανση των επιφανειών

Για να καθαρίσετε και να απολυμάνετε την εξωτερική επιφάνεια του προϊόντος, σκουπίστε την επιφάνεια με ένα μαλακό πανί ή με απορροφητικό χαρτί εμποτισμένο με FD366 που έχει παρασκευαστεί από την Dürr, και στη συνέχεια σκουπίστε το με ένα στεγνό πανί.

Αν η εξωτερική επιφάνεια είναι υπερβολικά λερωμένη, εμποτίστε ένα μαλακό πανί με νερό το οποίο περιέχει περίπου 10% ουδέτερου καθαριστικού και σκουπίστε την εξωτερική επιφάνεια με αυτό. Στη συνέχεια σκουπίστε με ένα πανί εμποτισμένο με νερό και στεγνώστε την εντελώς με ένα στεγνό πανί.

Ποτέ μην χρησιμοποιείτε τα παρακάτω προϊόντα:

Πτητικές χημικές ουσίες, όπως αραιωτικά για βαφές, βουτανόλη, ισοπροπυλική αλκοόλη, προϊόντα αφαίρεσης βερνικιού νυχιών, βενζίνη ή κηροζίνη, όξινα, αλκαλικά ή χλωριούχα καθαριστικά προϊόντα, εξαιρετικά διαβρωτικά απολυμαντικά (ιωδιούχος ποβιδόνη όπως Ισοδίνη, υποχλωριώδες νάτριο κλπ.), λειαντικό κερί σιλιβώματος ή λειαντικά σφουγγάρια.

Μην χρησιμοποιείτε βούρτσες ή σφουγγάρια για τη συντήρηση. Όλα αυτά ενδέχεται να αφήσουν εκδορές και/ή να δημιουργήσουν συσσώρευση ρύπων.

Εάν υπάρχουν υπολείμματα νερού ή καθαριστικού προϊόντος στην επιφάνεια, σκουπίστε τα αμέσως. Η υγρασία ή τα καθαριστικά προϊόντα ενδέχεται να προκαλέσουν σκουριά ή βλάβη στα ηλεκτρικά μέρη.

Μην ψεκάζετε με σπρέι καθαριστικού προϊόντος απευθείας στην εξωτερική επιφάνεια.

Καθαρίστε την επιφάνεια με ένα μαλακό πανί ή με απορροφητικό χαρτί εμποτισμένο με καθαριστικό προϊόν και στη συνέχεια σκουπίστε την με ένα στεγνό πανί.

Σε περίπτωση που εισχωρήσει νερό στο προϊόν, αυτό ενδέχεται να προκαλέσει δυσλειτουργία ή βλάβη.

Βεβαιωθείτε ότι το καθαριστικό έχει στεγνώσει εντελώς πριν θέσετε το προϊόν σε λειτουργία.

5-2 Δερμάτινα μέρη

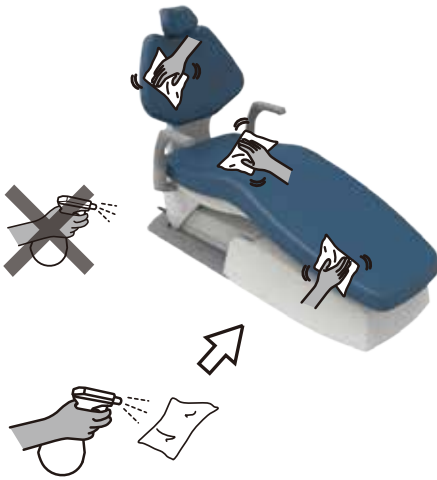

Σκουπίστε την επιφάνεια με ένα μαλακό πανί ή με απορροφητικό χαρτί εμποτισμένο με FD360 που έχει παρασκευαστεί από την Dürr, και στη συνέχεια σκουπίστε τη με ένα στεγνό πανί.

Αν η επιφάνεια είναι υπερβολικά λερωμένη, εμποτίστε ένα μαλακό πανί με νερό το οποίο περιέχει περίπου 10% ουδέτερου καθαριστικού και σκουπίστε την με αυτό. Στη συνέχεια σκουπίστε με ένα πανί εμποτισμένο με νερό και ακολούθως στεγνώστε την εντελώς με ένα στεγνό πανί.

[Αναφορά] Προφυλάξεις αναφορικά με τη Χρήση Συνθετικών Δερμάτων

Μην χρησιμοποιείτε οργανικούς διαλύτες, καθαριστικά προϊόντα που περιέχουν λειαντικούς παράγοντες ή χλωρίνη για να καθαρίσετε τις δερμάτινες επιφάνειες. Όλα αυτά ενδέχεται να φθείρουν την επιφάνεια και να επηρεάσουν την υφή ή τη στιλπνότητα.

Μην ψεκάζετε με σπρέι καθαριστικού προϊόντος απευθείας στα δερμάτινα τμήματα ή στην εξωτερική επιφάνεια. Καθαρίστε την επιφάνεια με ένα μαλακό πανί ή με απορροφητικό χαρτί εμποτισμένο με καθαριστικό προϊόν και στη συνέχεια σκουπίστε την με ένα στεγνό πανί.

Το υγρό ενδέχεται να εισχωρήσει στο προϊόν μέσα από κενά και να προκαλέσει δυσλειτουργία ή βλάβη.

Βεβαιωθείτε ότι το καθαριστικό έχει στεγνώσει εντελώς πριν θέσετε το προϊόν σε λειτουργία.

5-3 Συντήρηση και επιθεώρηση

5-3-1 Σημειώσεις αναφορικά με τη συντήρηση και την επιθεώρηση (από τον χρήστη)

Είναι ευθύνη του χρήστη (του ιατρικού ιδρύματος) να διασφαλίσει τη διενέργεια κατάλληλης συντήρησης και επιθεώρησης της ιατρικής συσκευής. Προκειμένου να διασφαλιστεί η ορθή χρήση αυτού του προϊόντος, αυτό θα πρέπει να επιθεωρείται στα καθορισμένα χρονικά διαστήματα που περιγράφονται στον παρακάτω πίνακα:

Αρ.	Αντικείμενο επιθεώρησης	Συχνότητα επιθεώρησης	Διαδικασία και κριτήρια επιθεώρησης	Αποτέλεσμα σε περίπτωση μη διενέργειας επιθεώρησης	Η διενέργεια συντήρησης απαιτείται όταν δεν πληρούνται τα κριτήρια της επιθεώρησης
1	Έλεγχος λειτουργίας ακύρωσης	Πριν από τις εργάσιμες ώρες	Όταν η έδρα βρίσκεται σε αυτόματη λειτουργία, θα πρέπει να σταματάει τη στιγμή που πιέζεται οποιοσδήποτε από τους μοχλούς ποδοδιακόπτη.	Η έδρα κινείται σε ανύποπτο χρόνο κατά τη διάρκεια της διαδικασίας, προκαλώντας τραυματισμούς. Οι ασθενείς ενδέχεται να εγκλωβιστούν ανάμεσα στην ιατρική μονάδα και στην έδρα, κάτι που μπορεί να οδηγήσει στην πρόκληση ατυχήματος.	Εάν η έδρα δεν σταματάει, παρακαλούμε επικοινωνήστε με τον τοπικό πιστοποιημένο αντιπρόσωπο της Belmont.
2	Έλεγχος για διαρροές	Πριν από τις εργάσιμες ώρες	Ελέγξτε ότι δεν υπάρχει διαρροή ελαίου από το προϊόν.	Το προϊόν δεν λειτουργεί σωστά, εμποδίζοντας τη διεξαγωγή της θεραπείας ή της διαδικασίας.	Σε περίπτωση που υπάρχει διαρροή, παρακαλούμε επικοινωνήστε με τον τοπικό πιστοποιημένο αντιπρόσωπο της Belmont.
3	Συντήρηση εξωτερικού	Μετά τις εργάσιμες ώρες	Ελέγξτε ότι δεν υπάρχει προσκόλληση ή υπολείμματα χημικού διαλύματος ή βρώμικου νερού στην εξωτερική επιφάνεια του προϊόντος.	Οποιαδήποτε υγρά υπολείμματα ενδέχεται να προκαλέσουν αποχρωματισμό ή θα επηρεάσουν τις ιδιότητες της εξωτερικής επιφάνειας, θα προκαλέσουν τη δημιουργία σκουριάς στα μεταλλικά μέρη.	Καθαρίστε τα.
4	Κινούμενα μέρη του προϊόντος	Πριν από τις εργάσιμες ώρες	Όταν χρησιμοποιείτε το προϊόν, ελέγξτε ότι τα κινούμενα μέρη δεν εκπέμπουν ασυνήθιστο θόρυβο.	Το προϊόν δεν λειτουργεί σωστά, εμποδίζοντας τη διεξαγωγή της θεραπείας ή της διαδικασίας.	Σε περίπτωση που οποιαδήποτε κινούμενα μέρη εκπέμπουν ασυνήθιστο θόρυβο, παρακαλούμε επικοινωνήστε με τον τοπικό πιστοποιημένο αντιπρόσωπο της Belmont.



ΠΡΟΕΙΔΟΠΟΙΗΣΗ

Να ανατρέχετε πάντα σε αυτές τις Οδηγίες Χρήσης πριν τη διενέργεια οποιασδήποτε καθημερινής συντήρησης και επιθεώρησης.

Εάν δεν διενεργείτε καθημερινή συντήρηση ή επιθεώρηση, η χρήση του προϊόντος ενδέχεται να οδηγήσει σε τραυματισμούς ή φθορές στις γύρω συσκευές.

5-3-2 Σημειώσεις αναφορικά με την περιοδική επιθεώρηση

Το προϊόν περιλαμβάνει μέρη τα οποία σταματούν να λειτουργούν ή υφίστανται φθορά ανάλογα με τη συχνότητα χρήσης και ως εκ τούτου είναι σημαντικό να διεξάγεται συντήρηση στα πλαίσια περιοδικών επιθεωρήσεων μία φορά τον χρόνο (η οποία να συμπεριλαμβάνει την αντικατάσταση των αναλώσιμων) καθώς και έλεγχοι ασφάλειας.

Τα ανταλλακτικά που απαιτούνται για τη διεξαγωγή περιοδικής επιθεώρησης (συμπεριλαμβανομένων των αναλώσιμων) περιγράφονται στον παρακάτω πίνακα. Ωστόσο, ανάλογα με τις προδιαγραφές της συσκευής σας ενδέχεται να υπάρχουν εναλλακτικά ανταλλακτικά διαθέσιμα τα οποία να διαφέρουν από αυτά που περιγράφονται στον παρακάτω πίνακα.

Η συντήρηση και η επιθεώρηση θα πρέπει να διενεργούνται από εκπαιδευμένα άτομα όπως πιστοποιημένους επισκευαστές ιατρικών συσκευών.

Αν έχετε κάποια ερώτηση αναφορικά με την περιοδική επιθεώρηση, επικοινωνήστε με τον τοπικό πιστοποιημένο αντιπρόσωπο της Belmont.

Κατάλογος ανταλλακτικών που απαιτούνται για την περιοδική επιθεώρηση

Ονομασία μέρους	Τυπική διάρκεια ζωής	Ονομασία μέρους	Τυπική διάρκεια ζωής
Κινούμενο μέρος	7 έτη	Διακόπτης	5 έτη
Καλώδιο κινητού μέρους	5 έτη	Πλακέτα τυπωμένου κυκλώματος	5 έτη



ΠΡΟΕΙΔΟΠΟΙΗΣΗ

Να αναθέτετε πάντα τη διενέργεια της επιθεώρησης στον τοπικό πιστοποιημένο αντιπρόσωπο της Belmont.

Εάν δεν προχωρήσετε στη διενέργεια της περιοδικής συντήρησης, η χρήση του προϊόντος ενδέχεται να προκαλέσει τραυματισμούς ή φθορές στις γύρω συσκευές.

5-4 Μέθοδος Αποθήκευσης

Σε περίπτωση που το προϊόν δεν χρησιμοποιείται για παρατεταμένο χρονικό διάστημα μετά τις εργάσιμες ώρες ή κατά τη διάρκεια των διακοπών, βεβαιωθείτε ότι τηρείτε τις παρακάτω προφυλάξεις:

1. Απενεργοποιήστε τον διακόπτη κυκλώματος της συσκευής στην κλινική. (Επίσης βεβαιωθείτε ότι έχετε απενεργοποιήσει την συσκευή).
2. Ρυθμίστε την έδρα στη χαμηλότερη θέση και το στήριγμα πλάτης στο κατώτερο σημείο ανάκλισης.

6-1 Εξυπηρέτηση μετά την πώληση

Μετά από αίτημα επισκευής

Ανατρέξτε στην ενότητα "Αντιμετώπιση Προβλημάτων" πριν ελέγξετε τη συσκευή. Εάν το πρόβλημα επιμένει, απενεργοποιήστε τον κεντρικό διακόπτη (ή τον κεντρικό διακόπτη της μονάδας) και επικοινωνήστε με τον τοπικό πιστοποιημένο αντιπρόσωπο της Belmohrt και ζητήστε τη διενέργεια επισκευής.

6-2 Διάρκεια ζωής

Η διάρκεια ζωής αυτού του προϊόντος είναι 10 χρόνια υπό την προϋπόθεση ότι διενεργείται κατάλληλη συντήρηση και επιθεώρηση [σύμφωνα με το σύστημα αυτοπιστοποίησής μας (τα δεδομένα μας)]. Ωστόσο, η πρότυπη διάρκεια ζωής των ανταλλακτικών που απαιτούν περιοδική επιθεώρηση είναι διαφορετική για κάθε εξάρτημα.

6-3 Περίοδος διατήρησης μερών

Διαθέτουμε ανταλλακτικά, όπως αναλώσιμα προϊόντων, για μια περίοδο 10 ετών από την ημερομηνία αγοράς.

* Τα ανταλλακτικά είναι μέρη που απαιτούνται για τη διενέργεια επισκευής για την επαναφορά του προϊόντος στην αρχική του κατάσταση και στις αρχικές του λειτουργίες ή για τη διατήρηση των

7-1 Αντιμετώπιση Προβλημάτων

Σε περίπτωση που αντιμετωπίσετε οποιαδήποτε από τα παραπάνω προβλήματα, λάβετε τα μέτρα αντιμετώπισης που περιγράφονται παρακάτω πριν ζητήσετε τη διενέργεια επισκευής. Εάν το πρόβλημα επιμένει ακόμα και μετά από τη διαδικασία αντιμετώπισης προβλημάτων, διακόψτε αμέσως τη χρήση του προϊόντος, απενεργοποιήστε τον κεντρικό διακόπτη (ή τον κεντρικό διακόπτη της μονάδα) και επικοινωνήστε με τον τοπικό πιστοποιημένο αντιπρόσωπο της Belmont.

Φαινόμενο	Παρακαλούμε ελέγξτε	Αντιμετώπιση
Η έδρα δεν κινείται.	Είναι ενεργοποιημένος ο κεντρικός διακόπτης;	Ενεργοποιήστε τον κεντρικό διακόπτη.
	Είναι ο διακόπτης κυκλώματος της συσκευής στον πίνακα διανομής του οδοντιατρείου ενεργοποιημένος;	Ενεργοποιήστε τον διακόπτη.
	Είναι ενεργοποιημένη η λειτουργία κλειδώματος ασφάλειας;	Ξεκλειδώστε την έδρα.
	Χρησιμοποιήσατε το προϊόν συνεχόμενα για παρατεταμένη διάρκεια;	Το σύστημα ψύξης του υδραυλικού κινητήρα έχει ενεργοποιηθεί. Περιμένετε περίπου 10 λεπτά και θέστε την έδρα σε κίνηση.

8-1 Εξαρτήματα

Πληροφορίες Οδηγιών Χρήσης
Οδηγίες Εγκατάστασης

8-2 Αναλώσιμα

Τα αναλώσιμα είναι μέρη που υφίστανται φυσιολογική φθορά ή βλάβες, παρουσιάζουν αλλοιώσεις στην εμφάνισή τους ή καταστρέφονται λόγω της χρήσης.

Παρακαλούμε λάβετε υπόψη ότι η επισκευή ή η αντικατάσταση των αναλώσιμων δεν καλύπτεται από την εγγύηση και υπόκειται σε χρέωση.

(* Ο βαθμός της φθοράς, της αλλοίωσης ή της βλάβης και ο χρόνος αντικατάστασης εξαρτώνται από το περιβάλλον χρήσης και τις συνθήκες που επικρατούν στις εγκαταστάσεις του πελάτη.)

Αναλώσιμα (Τα παρακάτω μέρη δεν καλύπτονται από την εγγύηση και υπόκεινται σε χρέωση.)

- Δακτύλιος στεγανοποίησης
- Συσκευασία

Τα εξωτερικά μέρη, συμπεριλαμβανομένων των δερμάτινων, των μεταλλικών και των ρητινούχων τμημάτων, δεν υπόκεινται σε εγγύηση όσον αφορά σε εκδορές, ρύπους, αλλοιώσεις και αποχρωματισμούς.



TAKARA COMPANY EUROPE GmbH

Berner Strasse 18, 60437
Frankfurt am Main, Γερμανία
ΤΗΛ. : +49-69-506878-0
ΦΑΞ : +49-69-506878-20



TAKARA BELMONT CORPORATION



2-1-1, Higashishinsaibashi, Chuo-ku, Osaka, 542-0083, Ιαπωνία
ΤΗΛ. : +81-6-6213-5945
ΦΑΞ : +81-6-6212-3680