

FOTOLIU STOMATOLOGIC  
(TIP CONTOUR)  
INSTRUCȚIUNI DE UTILIZARE

Stimați clienți,  
Vă mulțumim că ați achiziționat produsul nostru.

Acest manual explică modul de utilizare a FOTOLIULUI STOMATOLOGIC (TIP CONTOUR). Înainte de a utiliza FOTOLIUL STOMATOLOGIC (TIP CONTOUR), citiți cu atenție instrucțiunile de utilizare și asigurați-vă că utilizați produsul în mod corect. Utilizarea produsului fără a citi aceste instrucțiuni poate determina accidente.

Acest document descrie versiunea completă a sistemului. Prin urmare, acesta poate viza componente care nu sunt incluse în sistemul pe care l-ați achiziționat.

Aceste specificații se pot modifica fără notificare prealabilă.

|                           |                 |
|---------------------------|-----------------|
| 2020-04-01 (prima ediție) |                 |
| <b>REF</b>                | <b>1E07XMA0</b> |

Stimați clienți,

## 1 Informații generale

- 1-1 Utilizarea prevăzută a produsului
- 1-2 Conformitatea cu regulamentul și cu directiva
- 1-3 Declarație de conformitate CE
- 1-4 Cum se elimină dispozitivul
- 1-5 Recomandare pentru utilizator
- 1-6 Simboluri
- 1-7 Descriere tehnică

## 2 Aspecte privind siguranța

- 2-1 Interpretarea nivelului de risc
- 2-2 Măsuri de siguranță
  - 2-2-1 Aspecte de reținut la acționarea produsului
- 2-3 Informații EMC
- 2-4 Dispozitive ce pot fi conectate la produs

## 3 Precauții de utilizare

- 3-1 Precauții de operare
- 3-2 Măsuri de precauție pentru utilizarea pielii sintetice

## 4 Specificații și operare

- 4-1 FOTOLIU CLESTA II (TIP EURUS)/FOTOLIU CELEB (TIP EURUS)
  - 4-1-1 Specificații
  - 4-1-2 Dimensiuni
  - 4-1-3 Denumirea fiecărei componente
    - 4-1-3-1 Fotoliu
    - 4-1-3-2 Tetieră
    - 4-1-3-3 Unitate de joncțiune
  - 4-1-4 Operare
    - 4-1-4-1 Pregătirea înainte de utilizare
    - 4-1-4-2 După utilizare
    - 4-1-4-3 Ridicarea/coborârea fotoliului și ridicarea/lăsarea pe spate a spătarului (acționare manuală)
    - 4-1-4-4 Mișcarea fotoliului în poziția presetată (acționare automată)
    - 4-1-4-5 Operarea tetierei (tip manual)
    - 4-1-4-6 Rotirea cotierei
    - 4-1-4-7 Funcția de anulare

|     |                                 |   |
|-----|---------------------------------|---|
|     | 4-1-4-8                         | Funcția de blocare a fotoliului   |
|     | 4-1-4-9                         | Setarea pozițiilor de tratament și de acces/coborâre  |
|     | 4-1-4-10                        | Setarea poziției pentru clătirea gurii  |
| 4-2 | FOTOLIU CLESTA II/FOTOLIU CELEB |   |
|     | 4-2-1                           | Specificații  |
|     | 4-2-2                           | Dimensiuni  |
|     | 4-2-3                           | Denumirea fiecărei componente   |
|     | 4-2-4                           | Operare   |
|     | 4-2-4-1                         | Pregătirea înainte de utilizare   |
|     | 4-2-4-2                         | După utilizare  |
|     | 4-2-4-3                         | Ridicarea/coborârea fotoliului și ridicarea/lăsarea pe spate a spătarului (acționare manuală) |
|     | 4-2-4-4                         | Deplasarea fotoliului în poziția presetată (acționare automată)                               |
|     | 4-2-4-5                         | Tetieră   |
|     | 4-2-4-6                         | Tetieră dublu articulată (opțional)   |
|     | 4-2-4-7                         | Rotirea cotierei  |
|     | 4-2-4-8                         | Funcția de anulare  |
|     | 4-2-4-9                         | Dispozitiv de blocare de siguranță  |
|     | 4-2-4-10                        | Ajustarea poziției în mod automat   |
| 4-3 | FOTOLIU CLESTA eIII             |   |
|     | 4-3-1                           | Specificații  |
|     | 4-3-2                           | Dimensiuni  |
|     | 4-3-3                           | Denumirea fiecărei componente   |
|     | 4-3-4                           | Operare   |
|     | 4-3-4-1                         | Pregătirea înainte de utilizare   |
|     | 4-3-4-2                         | După utilizare  |
|     | 4-3-4-3                         | Ridicarea/coborârea fotoliului și ridicarea/lăsarea pe spate a spătarului (acționare manuală) |
|     | 4-3-4-4                         | Deplasarea fotoliului în poziția presetată (acționare automată)                               |
|     | 4-3-4-5                         | Tetieră   |
|     | 4-3-4-6                         | Tetieră dublu articulată (opțional)   |
|     | 4-3-4-7                         | Rotirea cotierei  |
|     | 4-3-4-8                         | Funcția de anulare  |
|     | 4-3-4-9                         | Dispozitiv de blocare de siguranță  |
|     | 4-3-4-10                        | Ajustarea poziției în mod automat   |
| 4-4 | PROGRES                         |   |
|     | 4-4-1                           | Specificații  |
|     | 4-4-2                           | Dimensiuni  |
|     | 4-4-3                           | Denumirea fiecărei componente   |
|     | 4-4-4                           | Operare   |
|     | 4-4-4-1                         | Pregătirea înainte de utilizare   |
|     | 4-4-4-2                         | După utilizare  |
|     | 4-4-4-3                         | Ridicarea/coborârea fotoliului și ridicarea/lăsarea pe spate a spătarului (acționare manuală) |
|     | 4-4-4-4                         | Deplasarea fotoliului în poziția presetată (acționare automată)                               |

|         |                                    |
|---------|------------------------------------|
| 4-4-4-5 | Tetieră                            |
| 4-4-4-6 | Rotirea fotoliului                 |
| 4-4-4-7 | Funcția de anulare                 |
| 4-4-4-8 | Dispozitiv de blocare de siguranță |
| 4-4-4-9 | Ajustarea poziției în mod automat  |

## 5 Întreținerea și curățarea de către personalul stomatologic

- 5-1 Exterior
  - 5-1-1 Curățarea și dezinfectarea suprafețelor
- 5-2 Componentă din piele
- 5-3 Întreținere și verificare
  - 5-3-1 Note privind întreținerea zilnică și verificarea (de către utilizator)
  - 5-3-2 Note privind verificarea periodică
- 5-4 Metoda de depozitare

## 6 Întreținere realizată de tehnicienii de service

- 6-1 Servicii post-vânzare
- 6-2 Durata de serviciu
- 6-3 Perioada de disponibilitate a pieselor

## 7 Depanare

- 7-1 Depanare

## 8 Accesorii și consumabile

- 8-1 Accesorii
- 8-2 Consumabile

## 1-1 Utilizarea prevăzută a produsului

Acest produs este un dispozitiv terapeutic activ destinat uzului exclusiv pentru diagnostic, tratamente și proceduri stomatologice.

Produsul trebuie să fie acționat sau manipulat de medicii dentiști sau de personalul stomatologic calificat sub supravegherea medicului dentist.

Respectivii medici dentiști și personal stomatologic trebuie să ofere instrucțiuni și/sau să asiste pacienții să se urce sau să se dea jos de pe produs.

Pacienților nu trebuie să li se permită să acționeze sau să manipuleze acest produs decât în cazul în care li se solicită acest lucru.

## 1-2 Conformitatea cu regulamentul și cu directiva

Acest produs este conform cu Regulamentul (UE) 2017/745 privind dispozitivele medicale (MDR) și cu Directiva RoHS 2011/65/UE.

## 1-3 Declarație de conformitate CE

Prin prezenta, declarăm că produsul menționat mai jos este în conformitate cu cerințele esențiale din Regulamentul privind dispozitivele medicale (UE) 2017/745 (MDR) și din Directiva RoHS 2011/65/UE corespunzătoare categoriei 8 din Anexa I.

Produs : FOTOLIU STOMATOLOGIC (CLASA I )  
Model : FOTOLIU CLESTA II /FOTOLIU CELEB  
FOTOLIU CLESTA e III  
PROGRES

„CLASA I ” a fost definită de regula 13 din Anexa VIII la MDR.  
Produsul a fost proiectat și fabricat în conformitate cu normele europene astfel cum sunt enumerate în declarația de conformitate.

### 1-4 Cum se elimină dispozitivul

La eliminarea acestui produs și a componentelor înlocuite, aveți grijă să luați măsuri de control al infecțiilor, fiți atenți la pericolele fizice, cum ar fi cele asociate produselor ascuțite, și manipulați-le în mod corespunzător și în conformitate cu legile și reglementările relevante (inclusiv hotărârile locale).

În zona UE, acestui produs i se aplică Directiva UE 2012/19/UE [Directiva privind deșeurile de echipamente electrice și electronice (Directiva DEEE)]. Conform acestei directive, reciclarea/eliminarea ecologică este obligatorie.

### 1-5 Recomandare pentru utilizator







O notificare pentru utilizator și/sau pacient conform căreia orice incident grav care a survenit în legătură cu dispozitivul trebuie raportat producătorului și autorității competente a statului membru în care utilizatorul și/sau pacientul este stabilit.

## 1-6 Simboluri

|   |  |   |   |
|---|--|---|---|
|    | Întreprător cu comutator pentru acționarea manuală   |    | Întreprător cu comutator pentru acționarea automată |
|    | Precauție elementară, neprecizată  |    | Avertizare generală, neprecizată                    |
|    | Activitate interzisă în general  |    | Demontarea, repararea sau modificarea interzisă     |
|    | Instrucțiuni privind acțiuni obligatorii în general  |    | Urmați instrucțiunile de utilizare                  |
|   | Părți aplicate de tip B care intră în contact doar cu suprafața corpului pacientului                       |    | Curent alternativ                                   |
|  | Data fabricației   |  | Număr de catalog                                    |
|  | Numele și adresa producătorului  |  | Număr de serie                                      |
|  | Colectarea separată a echipamentelor electrice și electronice  |  | Reprezentant european autorizat                     |
|  | Conformitate cu Regulamentul privind dispozitivele medicale (UE) 2017/745 (MDR), Directiva RoHS 2011/65/UE |  | Ultima poziție a scaunului                          |
|  | Întreprător (PORNIT)   |  | Întreprător (OPRIT)                                 |
|  | Fotoliu cu revenire automată   |  | Presetare1 fotoliu                                  |
|  | Presetare2 fotoliu   |  | Pentru a ridica fotoliul                            |

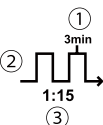

# 1 Informații generale

|  |  |   |                           |
|--|--|---|---------------------------|
|   | Pentru a lăsa pe spate spătarul  |  | Pentru a coborî fotoliul  |
|   | Pentru a ridica spătarul   |  | Împământare de protecție  |
|   | Împământare funcțională  |  | Control manual fotoliu    |
| <b>MD</b>  | Dispozitiv medical   | <b>MODEL</b>  | Denumire produs           |
| <b>R.V.</b>  | Tensiune nominală  | <b>R.I.</b>   | Putere consumată nominală |
|  | <ul style="list-style-type: none"> <li>① Timp maxim de activare</li> <li>② Funcționare discontinuă</li> <li>③ Ciclu de serviciu</li> </ul> | <b>JPN</b>  | Produs în Japonia         |

## 1-7 Descriere tehnică

În documentele enumerate mai jos se prezintă următoarele:

| Element                                | Document               |
|--|------------------------|
| Instalarea acestui produs              | Instrucțiuni de montaj |
| Instalație electrică/instalație de apă | Instrucțiuni de montaj |

### Măsuri de precauție înainte de utilizare

#### 2-1 Interpretarea nivelului de risc

Asigurați-vă că ați citit cu atenție capitolele Măsuri de siguranță și Precauții de operare și utilizați produsul în mod corect.

Aceste măsuri de precauție sunt concepute pentru a asigura utilizarea în condiții de siguranță a produsului și pentru a preveni prejudiciile sau vătămarea utilizatorilor sau a altor persoane.

În funcție de mărimea prejudiciului sau a vătămării și de gradul de urgență, un incident care poate fi cauzat de utilizarea greșită a produsului se clasifică în una dintre următoarele categorii:

**CONTRAINDICĂȚIE, AVERTIZARE și ATENȚIONARE.**

Toate aceste categorii sunt importante pentru siguranță. Respectați întotdeauna instrucțiunile furnizate.

Nu ne asumăm nicio răspundere pentru eventualele accidente cauzate de nerespectarea măsurilor de siguranță, chiar și în cazul unei vătămări sau daune pentru utilizatori sau alte persoane.

În acest caz, utilizatorii sau alte persoane care utilizează produsul fără respectarea măsurilor de siguranță și a precauțiilor de operare sunt responsabile pentru orice vătămare sau daune suferite.

Simbolurile grafice sunt prezentate în detaliu mai jos.

După ce ați înțeles complet această explicație, citiți textul capitolului Interpretarea nivelului de risc.

## 2 Aspecte privind siguranța

Clasificarea în funcție de gradul de vătămare sau de deteriorare și de urgență

### CONTRAINDICĂȚIE

Utilizarea produsului fără a ține cont de această indicație va crea condiții periculoase care pot provoca decesul sau vătămarea gravă.



### AVERTIZARE

Manipularea incorectă a produsului fără a ține cont de această indicație va crea condiții periculoase care pot provoca decesul sau vătămarea gravă.



### ATENȚIE

Manipularea incorectă a produsului fără a ține cont de această indicație va crea condiții periculoase care pot provoca decesul sau vătămarea gravă.

Se utilizează următoarele simboluri grafice pentru a explica responsabilitățile care vă revin pentru utilizarea produsului în condiții de siguranță:

#### Simboluri grafice pentru activitate interzisă



Activitate interzisă în general



Demontarea, repararea sau modificarea interzisă

#### Simbol grafic pentru instrucțiuni obligatorii



Activitate interzisă în general

### 2-2 Măsuri de siguranță

#### CONTRAINDICĂȚIE

Montarea sau transferul produsului



**Măsuri de precauție privind montajul**

Nu montați produsul în apropierea surselor electromagnetice, cum ar fi instalații pentru comunicații sau ascensoare.

Produsul se poate defecta în prezența interferenței undelor electromagnetice.

Utilizarea și întreținerea produsului



**Nu utilizați echipamentul în atmosferă explozivă (de exemplu, în prezența gazelor inflamabile).**

Utilizarea necorespunzătoare într-o astfel de atmosferă poate provoca vătămări sau incendii.

**Utilizați cu atenție în prezența undelor electromagnetice.**

Nu utilizați echipamente care generează unde electromagnetice, cum ar fi telefoane mobile, în jurul acestui produs.

Acest produs se poate defecta.

**Asigurați-vă că ați oprit întrerupătorul principal (sau întrerupătorul principal al unitului) când echipamentul chirurgical de înaltă frecvență este în funcțiune.**

Asigurați-vă că ați oprit întrerupătorul principal (sau întrerupătorul principal al unitului) când echipamentul chirurgical de înaltă frecvență este în funcțiune întrucât zgomotul generat de echipamentele chirurgicale de înaltă frecvență pot cauza funcționarea incorectă a acestui produs.



**Nu dezasamblați, nu reparați și nu modificați niciodată produsul.**

Acest produs nu trebuie dezasamblat sau reparat de alte persoane decât distribuitorul local autorizat Belmont.

În caz contrar se pot produce accidente, șoc electric sau incendiu.

Nu modificați niciodată produsul întrucât acest lucru este extrem de periculos.

### **AVERTIZARE**

#### Montarea sau transferul produsului



#### **Măsurile de precauție pentru montaj**

Solicitați distribuitorului local autorizat Belmont să monteze produsul.

Asigurați-vă că amplasați produsul pe o podea uniformă și stabilă. Amplasarea echipamentului pe o podea neuniformă poate determina răsturnarea acestuia.

Produsul trebuie împământat corespunzător. (Apelați la un profesionist pentru împământarea produsului.)

Defecțiunile sau scurgerile de curent pot determina șocuri electrice.

Pentru a evita riscul de șoc electric, acest echipament trebuie conectat doar la o rețea de alimentare cu împământare de protecție.

Acest echipament trebuie conectat la o sursă de alimentare adecvată.

#### Utilizarea și întreținerea produsului



#### **Mențineți componentele mobile ale produsului la distanță de mâinile, degetele și corpul pacienților și utilizatorilor.**

Mâinile, degetele sau corpul pot fi prinse în produs provocând vătămări.

#### **Pacientul nu trebuie să stea întins pe abdomen, în genunchi sau în poziția formală seiza (cu posteriorul pe călcâie) sau așezați pe produs cu un copil în brațe.**

Fotoliul se poate deplasa în mod neașteptat, provocând vătămări.

#### **Pacientul nu trebuie să stea pe marginea șezutului.**

Fotoliul se poate răsturna sau se poate deplasa în mod neașteptat, provocând vătămări sau deteriorări ale dispozitivelor periferice.

#### **Pacientul nu trebuie să se așeze decât în locul indicat.**

Nu trebuie aplicate sarcini excesive pe produs.

Pacientul nu trebuie să stea pe tetieră, pe cotieră sau pe spătar.

Acest lucru poate provoca accidente din cauza căderii sau deteriorarea dispozitivelor periferice.

#### **Nu spălați produsul cu apă.**

Acest lucru poate cauza defecțiuni sau șoc electric.

### Utilizarea și întreținerea produsului



Pacientul/pacienta trebuie să își țină mâinile strânse,



Pacientul/pacienta trebuie să își țină picioarele apropiate

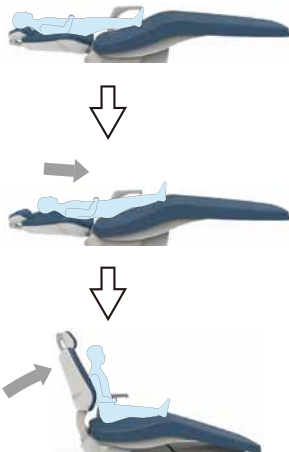

## AVERTIZARE

Înainte de tratament, scoateți ochelarii pacientului și orice alte accesorii (cum ar fi lănțișoare sau brățări). Nerespectarea acestei instrucțiuni poate împiedica tratamentul și poate produce un accident.

### Aspecte de reținut când un pacient este așezat pe scaun

Așa cum se arată în figura din stânga, indicați pacientului să stea pe scaun și asigurați-vă că încapă corpul acestuia/acesteia pe scaun. Asigurați-vă că pacientul se menține într-o poziție bună înainte de a mișca scaunul.

Pentru copiii mici, posteriorul trebuie să fie așezat pe șezut la ridicarea spătarului.

### Fiți atenți la pacienți și la copii.

Fiți atenți la pacienți când produsul este în funcțiune.

Pacienții (în special copiii) pot atinge accidental butonul sau sistemul de comandă, producând accidente din cauza acționării incorecte a produsului.

Nu lăsați copiii în apropierea acestui produs cu excepția cazului în care sunt tratați.

Utilizarea și întreținerea produsului



### AVERTIZARE

#### **Măsuri de precauție pentru urcarea pe și coborârea de pe produs.**

Când pacientul se urcă pe sau coboară de pe fotoliu, acesta trebuie să fie întotdeauna în poziția de acces/coborâre, care este poziția cea mai joasă cu spătarul complet ridicat.

Înainte de a muta un pacient de pe scaunul cu roțile pe produs sau invers, asigurați-vă că nu există obstacole (de exemplu, pedale) în jurul scaunului cu roțile sau al îngrijitorului.

Contactul picioarelor sau al roților scaunului cu roțile cu obstacole (cum ar fi pedalele) poate provoca vătămări sau defectarea dispozitivelor periferice.

Când pacientul este mutat de pe scaunul cu roțile pe produs sau invers, trebuie monitorizat cu atenție pentru a preveni căderea acestuia.

Dacă, din cauza unei pene de curent sau în caz de urgență, pacientul trebuie să coboare de pe produs într-o altă poziție decât cea indicată pentru urcarea pe sau coborârea de pe produs, pacientul trebuie monitorizat cu atenție pentru a preveni căderea acestuia.

#### **Măsuri de precauție la ridicarea/coborârea spătarului**

Înainte de a coborî spătarul, asigurați-vă că mâna sau brațul pacientului nu este prins între spătar și șezut.

Înainte de a ridica spătarul, asigurați-vă că mâna sau brațul pacientului nu este prins între spătar și cotieră.

#### **Măsuri de precauție pentru acționarea fotoliului și acționarea automată**

Înainte și în timpul acționării fotoliului, fiți atenți la raza de acțiune (direcția de ridicare/coborâre a șezutului și direcția de coborâre/ridicare a spătarului) și asigurați-vă că fotoliul nu intră în contact cu nicio parte a corpului, cu mâinile sau cu picioarele sau cu obiecte.

Înainte de acționarea fotoliului, asigurați-vă că pacientul este așezat în poziția corectă și fiți atent la pacient când fotoliul este în funcțiune.

#### **Măsuri de precauție la utilizarea tetierei (manual)**

În timpul acționării tetierei, asigurați-vă că mâinile, degetele sau părul dumneavoastră nu este prins în pârgăhia de control și între tetieră și spătar.

#### **Fiți foarte atenți la pacienții cu stimulator cardiac sau cu defibrilator cardiac implantat.**

În cazul apariției unei anomalii, opriți imediat întrerupătorul principal (sau întrerupătorul principal al unitului) și întrerupeți utilizarea produsului. Produsul poate afecta funcționarea stimulatorului cardiac sau a defibrilatorului, provocând accidente.

Utilizarea și întreținerea produsului



### **AVERTIZARE**

#### **Interzicerea utilizării acestui echipament lângă sau peste alte echipamente electronice**

Utilizarea acestui echipament lângă sau peste alte echipamente trebuie evitată întrucât poate determina funcționarea necorespunzătoare. În cazul în care o astfel de utilizare este necesară, acest echipament și celelalte echipamente trebuie supravegheate pentru a vă asigura că funcționează normal.

#### **Interzicerea amplasării echipamentelor de comunicații RF portabile lângă acest produs**

Echipamentele de comunicații RF portabile (inclusiv perifericele, cum sunt cablurile de antenă și antenele externe) trebuie utilizate la o distanță de cel puțin 30 cm (12 inci) de orice componentă a FOTOLIULUI CLESTA II (TIP EURUS)/FOTOLIULUI CELEB (TIP EURUS)/FOTOLIULUI CLESTA II/FOTOLIULUI CELEB/FOTOLIULUI CLESTA eIII/PROGRES, inclusiv cablurile specificate de către producător. În caz contrar, performanțele acestui echipament pot scădea.

#### **Ștergeți imediat orice scurgeri sau pierderi de apă de pe podea.**

Scăderea rezistenței podelei poate determina răsturnarea produsului, producând vătămări sau deteriorarea dispozitivelor periferice.

#### **Curățați bine produsul.**

Curățarea necorespunzătoare poate determina dezvoltarea bacteriilor, constituind un risc pentru sănătate.

#### **Asigurați-vă că efectuați întreținerea.**

Utilizarea produsului fără întreținere poate provoca vătămări sau deteriorări ale dispozitivelor periferice.

#### **Întrerupeți utilizarea produsului dacă acesta este defect.**

În cazul unui produs defect, întrerupeți imediat utilizarea și opriți întrerupătorul principal (sau întrerupătorul principal al unitului). Apoi, solicitați distribuitorului local autorizat Belmont repararea produsului.



### **Opriți întrerupătorul principal (sau întrerupătorul principal al unitului) în timpul curățării.**

Nerespectarea acestei instrucțiuni poate produce șoc electric sau aprindere. De asemenea, produsul se poate deplasa în mod neașteptat, provocând vătămări.

### **Măsuri luate în cazul unei pene de curent**

Pentru a preveni funcționarea neașteptată a produsului după o pană de curent, opriți întrerupătorul principal (sau întrerupătorul principal al unității).

### **Asigurați-vă că ați oprit disjunctorul pentru dispozitive atunci când produsul nu este utilizat o perioadă lungă de timp.**

Asigurați-vă că opriți disjunctorul pentru dispozitive din clinică atunci când produsul nu este utilizat o perioadă lungă de timp, cum ar fi la sfârșitul programului și în zilele în care nu se fac consultații.

În cazul în care disjunctorul nu este oprit, se poate produce un incendiu de la scurgerile de curent cauzate de deteriorarea izolării.

### ATENȚIE

Utilizarea și întreținerea produsului



**Nu permiteți unei persoane care depășește limita de greutate să se așeze pe fotoliu.**

Poate cădea sau se poate produce o defecțiune.

[Referință] Limită de greutate

**Nu loviți și nu frecați produsul.**

Acest lucru poate cauza deteriorarea carcasei sau o defecțiune.



**Asigurați-vă că fiecare componentă funcționează normal fără a se detecta anomalii, înainte de utilizare.**

Inspectați întotdeauna produsul pentru depistarea aspectelor anormale, cum ar fi componente slăbite, joc, înclinare, vibrații, zgomote, temperatură anormală sau mirosuri neplăcute.

Dacă aveți impresia că există o problemă, întrerupeți imediat utilizarea produsului și opriți întrerupătorul principal. Apoi contactați distribuitorul local

autorizat Belmont.

**Citiți Instrucțiunile de utilizare.**

Înainte de utilizare, asigurați-vă că ați citit cu atenție instrucțiunile de utilizare și că utilizați corect dispozitivul.

**Aveți grijă să acționați întrerupătoarele manual.**

Asigurați-vă că acționați întrerupătoarele manual, cu excepția pedalei, care se acționează cu piciorul, și a întrerupătoarelor cu comutator. În cazul în care nu acționați întrerupătoarele cu mâna se pot produce deteriorări sau defecțiuni.

**Acționați întrerupătoarele cu grijă pentru a preveni erorile.**

Operatorul trebuie să acorde o atenție sporită persoanelor din jurul produsului și să anunțe înainte de acționare pentru a preveni eventualele erori.

**Măsuri de precauție pentru rotirea cotierei**

Asigurați-vă că nu există obstacole în jurul cotierei și că degetele nu se prind în cotieră.

Nu acționați fotoliul când cotiera este rotită. Înainte de a acționa fotoliul, readuceți cotiera pe poziția sa inițială.

## 2 Aspecte privind siguranța

**Ștergeți imediat orice soluții de medicamente sau apa care a aderat la produs.**

Aderarea soluțiilor chimice sau a apei pe produs poate cauza defecțiuni sau scurgeri de curent. În cazul aderării apei sau a soluțiilor chimice, opriți imediat întrerupătorul principal și ștergeți-le cu o lavetă moale și uscată.

**Opriți întrerupătorul principal (sau întrerupătorul principal al unității) la sfârșitul zilei sau în timpul pauzelor.**

Defecțiunea cauzată de contactul cu produsul va produce deteriorări sau vătămări.

### 2-2-1 Aspecte de reținut la acționarea produsului

Semnificația simbolurilor



Aspect de reținut

(locuri care necesită atenție, inclusiv componentele mobile, componentele rotative și componentele detașabile)

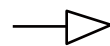

Aspect de reținut când este disponibil un mecanism de oprire de urgență

Semnificațiile fiecărui aspect de reținut



① Procedați cu atenție pentru a preveni prinderea părților corpului sau a obiectelor în cotieră (la rotire).

Nu acționați fotoliul când cotiera este rotită.

② Procedați cu atenție pentru a preveni prinderea părților corpului sau a obiectelor în cotieră (la coborârea fotoliului).

Nu puneți părți ale corpului sau obiecte pe brațul cotierei când coborâți fotoliul.

③ Procedați cu atenție pentru a preveni prinderea părților corpului sau a obiectelor în componentele mobile ale spătarului.

Nu vă introduceți mâinile sau picioarele între spătar și șezut.

④ Procedați cu atenție pentru a preveni prinderea părților corpului sau a obiectelor în partea de jos a șezutului.

Nu vă introduceți mâinile sau picioarele în partea de jos a șezutului.

## 2 Aspecte privind siguranța



- ⑤ Procedați cu atenție pentru a preveni prinderea părților corpului sau a obiectelor în capacul articulației posterioare. Nu introduceți părți ale corpului sau obiecte între capacul articulației posterioare și placa de bază.
- ⑥ Procedați cu atenție pentru a preveni prinderea părților corpului sau a obiectelor în componenta mobilă a tetierei. Asigurați-vă că degetele sau părul nu se prind în componenta mobilă a tetierei.
- ⑦ Procedați cu atenție pentru a evita contactul cu spătarul. Înainte de a acționa spătarul, asigurați-vă că nu există obstacole în jurul acestuia.

### **AVERTIZARE**

Atunci când se acționează fotoliul, nu așezați părți ale corpului sau obiecte în apropierea componentelor în mișcare. Acest lucru poate provoca vătămări.

### 2-3 Informații EMC

Acest produs este conform cu standardul EMC EN 60601-1-2:2015.

#### 1. Precauții referitoare la EMC și conformitatea cu documentele de însoțire

Echipamentele electrice medicale necesită precauții speciale referitoare la compatibilitatea electromagnetică și trebuie să fie instalate și puse în funcțiune conform informațiilor EMC furnizate în acest manual.

#### 2. Efectele dispozitivelor de comunicații RF

Dispozitivele de comunicații RF portabile și mobile pot afecta echipamentele electromedicale.

#### 3. Medii excluse la montaj

Spitale, mai puțin în apropierea ECHIPAMENTELOR CHIRURGICALE IF active și a încăperilor ecranate RF ale unui SISTEM EM pentru imagistică prin rezonanță magnetică, în care PERTURBĂRILE EM sunt mari.

#### 4. Declarație privind emisiile electromagnetice

| Ghid și declarația producătorului – emisii electromagnetice   |              |   |
|---|--------------|---|
| Acest produs este destinat exclusiv utilizării în mediul electromagnetic specificat mai jos. Clientul sau utilizatorul trebuie să se asigure că acest produs este utilizat într-un astfel de mediu. |              |   |
| Test de emisii  | Conformitate | Mediu electromagnetic – ghid  |
| Emisii RFCISPR 11   | Grup 1       | Acest produs utilizează energie RF doar pentru funcțiile sale interne. Prin urmare, emisiile sale RF sunt scăzute și nu sunt de natură să interfereze cu echipamentele electronice din apropiere.                             |
| Emisii RFCISPR 11   | Clasa B      | Acest produs este adecvat pentru utilizare în toate spațiile, inclusiv în spații locative și în cele conectate direct la rețeaua publică de alimentare de joasă tensiune care deservește clădirile cu destinație de locuință. |
| Emisii de curenți armonici<br>IEC 61000-3-2   | Clasa A      |   |
| Fluctuații de tensiune/<br>Flicker<br>IEC 61000-3-3   | Conform      |   |



## AVERTIZARE

Utilizarea acestui echipament lângă sau peste alte echipamente trebuie evitată pentru că poate determina funcționarea necorespunzătoare.

În cazul în care o astfel de utilizare este necesară, acest echipament și celelalte echipamente trebuie supravegheate pentru a vă asigura că funcționează normal.

### 5. Imunitate electromagnetică declarația 1

| Ghid și declarația producătorului – imunitate electromagnetică   |   |   |  |
|--|---|---|--|
| Acest produs este destinat exclusiv pentru utilizarea în mediul electromagnetic specificat mai jos. Clientul sau utilizatorul trebuie să se asigure că acest produs este utilizat într-un astfel de mediu. |   |   |  |
| Test de imunitate  | Nivel de testare IEC 60601  | Nivel de conformitate   | Mediu electromagnetic – ghid   |
| Descărcare electrostatică (ESD) IEC 61000-4-2  | ±8 kV contact<br>±15 kV aer   | ±8 kV contact<br>±15 kV aer   | Podeaua trebuie să fie din lemn, beton sau gresie. Dacă podeaua este acoperită cu material sintetic, umiditatea relativă trebuie să fie cel puțin 30%.   |
| Trenuri de impulsuri rapide de tensiune IEC 61000-4-4  | ±2 kV pentru liniile de alimentare cu energie<br>±1 kV pentru liniile de intrare/ieșire   | ±2 kV pentru liniile de alimentare cu energie<br>±1 kV pentru liniile de intrare/ieșire   | Calitatea rețelei de alimentare cu energie trebuie să fie cea a unui mediu tipic comercial sau spitalicesc.  |
| Supratensiune IEC 61000-4-5  | ±1 kV mod diferențial<br>±2 kV mod comun  | ±1 kV mod diferențial<br>±2 kV mod comun  | Calitatea rețelei de alimentare cu energie trebuie să fie cea a unui mediu tipic comercial sau spitalicesc.  |
| Scăderi de tensiune, întreruperi de scurtă durată și variații de tensiune în liniile de alimentare cu energie IEC 61000-4-11   | 0% UT<br>; 0,5 cicluri<br><br>0°, 45°, 90°, 135°, 180°, 225°, 270° și 315°<br><br>0% UT<br>; 1 ciclu și<br><br>70% UT<br>; 25/30 cicluri la 0°, monofazat<br><br>0% UT<br>; 250/300 cicluri | 0% UT<br>; 0,5 cicluri<br><br>0°, 45°, 90°, 135°, 180°, 225°, 270° și 315°<br><br>0% UT<br>; 1 ciclu și<br><br>70% UT<br>; 25/30 cicluri la 0°, monofazat<br><br>0% UT<br>; 250/300 cicluri | Calitatea rețelei de alimentare cu energie trebuie să fie cea a unui mediu tipic comercial sau spitalicesc. Dacă utilizatorul acestui produs trebuie să continue operarea în timpul întreruperilor rețelei de alimentare cu energie, se recomandă ca acest produs să fie alimentat de la o sursă de alimentare neîntreruptibilă sau de la o baterie. |
| Câmp magnetic de frecvență a rețelei (50/60 Hz) IEC 61000-4-8  | 30 A/m  | 30 A/m  | Câmpurile magnetice de frecvență a rețelei trebuie să fie la nivelurile caracteristice unei locații tipice dintr-un mediu tipic comercial sau spitalicesc.   |
| Notă UT este tensiunea rețelei de c.a. înainte de aplicarea nivelului de testare.  |   |   |  |

### 6. Imunitate electromagnetică declarația 2

| Ghid și declarația producătorului – imunitate electromagnetică   |  |  |  |
|--|--|--|--|
| Acest produs este destinat exclusiv pentru utilizarea în mediul electromagnetic specificat mai jos. Clientul sau utilizatorul trebuie să se asigure că acest produs este utilizat într-un astfel de mediu. |  |  |  |
| Test de imunitate  | Nivel de testare IEC 60601   | Nivel de conformitate  | Mediu electromagnetic – ghid   |
| RF conduse IEC 61000-4-6   | 3 V<br>0,15 MHz-80 MHz<br><br>6 V<br>0,15 MHz-80 MHz în benzile radio ISM și amatori | 3 V<br>0,15 MHz-80 MHz<br><br>6 V<br>0,15 MHz-80 MHz în benzile radio ISM și amatori | Avertizare:<br>Echipamentele de comunicații RF portabile (inclusiv perifericele, cum sunt cablurile de antenă și antenele externe) trebuie utilizate la o distanță de cel puțin 30 cm (12 inci) de orice componentă a FOTOLIULUI CLESTA II (TIP EURUS)/FOTOLIULUI CELEB (TIP EURUS)/FOTOLIULUI CLESTA II/FOTOLIULUI CELEB/FOTOLIULUI CLESTA eIII/PROGRES, inclusiv cablurile specificate de către producător. În caz contrar, performanțele acestui echipament pot scădea. |
| RF radiate IEC 61000-4-3   | 3 V/m<br>80 MHz-2,7 GHz<br>80% AM (1 kHz)  | 3 V/m<br>80 MHz-2,7 GHz<br>80% AM (1 kHz)  |  |
| În apropierea câmpurilor electromagnetice produse de dispozitivele de comunicații RF fără fir. IEC61000-4-3  | Consultați tabelul de pe pagina următoare  | Consultați tabelul de pe pagina următoare  |  |

### 7. Performanță esențială

Cu excepția cazului în care este acționat de butonul de control al fotoliului, fotoliul nu se va deplasa, ci doar se va auzi o sonerie și indicatorul pornit/oprit va fi comutat.

Pierderea sau scăderea performanței esențiale poate cauza deplasarea neașteptată a fotoliului, cauzând vătămări pacientului, operatorului sau persoanelor sau daune obiectelor din jurul pacientului sau al operatorului.



## AVERTIZARE

Echipamentele de comunicații RF portabile (inclusiv perifericele, cum sunt cablurile de antenă și antenele externe) trebuie utilizate la o distanță de cel puțin 30 cm (12 inci) de orice componentă a FOTOLIULUI CLESTA II (TIP EURUS)/FOTOLIULUI CELEB (TIP EURUS)/FOTOLIULUI CLESTA II/FOTOLIULUI CELEB/FOTOLIULUI CLESTA eIII/PROGRES, inclusiv cablurile specificate de către producător. În caz contrar, performanțele acestui echipament pot scădea.

## 2 Aspecte privind siguranța

În apropierea câmpurilor electromagnetice produse de dispozitivele de comunicații RF fără fir.

| Frecvența de testare (MHz) | Modulație   | Nivel de testare IEC 60601 | Nivel de conformitate IEC 60601 |
|----------------------------|---|----------------------------|---------------------------------|
| 385                        | Modulația impulsurilor <sup>a)</sup> 18 Hz                          | 27 V/m                     | 27 V/m                          |
| 450                        | Modulație de frecvență $\pm 5$ kHz, decalaj 1 KHz, undă sinusoidală | 28 V/m                     | 27 V/m                          |
| 710<br>745<br>780          | Modulația impulsurilor <sup>a)</sup> 217 Hz                         | 9 V/m                      | 9 V/m                           |
| 810<br>870<br>930          | Modulația impulsurilor <sup>a)</sup> 18 Hz                          | 28 V/m                     | 28 V/m                          |
| 1720<br>1845<br>1970       | Modulația impulsurilor <sup>a)</sup> 217 Hz                         | 28 V/m                     | 28 V/m                          |
| 2450                       | Modulația impulsurilor <sup>a)</sup> 217 Hz                         | 28 V/m                     | 28 V/m                          |
| 5240<br>5500<br>5785       | Modulația impulsurilor <sup>a)</sup> 217 Hz                         | 9 V/m                      | 9 V/m                           |

Nota a) Purtătoarea este modulată de o undă pătrată cu un ciclu de serviciu 50%.



## 2 Aspecte privind siguranța

### 2-4 Dispozitive ce pot fi conectate la produs

Utilizați acest produs în combinație cu unitatea marcată cu un cerc.

| TIP                              | Dispozitive conectabile |       |             |
|----------------------------------|-------------------------|-------|-------------|
|                                  | CLESTA II               | CELEB | CLESTA eIII |
| FOTOLIU CLESTA II<br>(TIP EURUS) | ○                       |       |             |
| FOTOLIU CELEB<br>(TIP EURUS)     |                         | ○     |             |
| FOTOLIU CLESTA II                | ○                       |       |             |
| FOTOLIU CELEB                    |                         | ○     |             |
| FOTOLIU CLESTA eIII              |                         |       | ○           |
| PROGRES                          |                         |       |             |

### 3-1 Precauții de operare

**Ștergeți imediat orice soluții chimice care au aderat la produs.**

În caz contrar, acestea pot cauza deteriorare sau decolorare.

**Nu aplicați căldură asupra produsului.**

Acest lucru poate cauza deteriorare sau decolorare.

#### **Decolorarea rășinii**

În componentele exterioare ale acestui produs sunt utilizate materiale din rășini.

Materialele utilizate sunt selectate cu atenție; cu toate acestea, decolorarea poate apărea din motive precum degradarea naturală sau aderarea soluțiilor chimice.

Pentru a se asigura utilizarea produsului cât mai mult timp posibil, ștergeți imediat orice soluții chimice care au aderat la produs și evitați expunerea la lumina solară.

#### **Măsuri de precauție pentru curățarea capacului de rășină**

Pentru curățare, nu folosiți agenți de curățare care conțin solvenți sau substanțe abrazive, diluanți sau alcooli derivați din petrol (butanol și alcool izopropilic), care pot cauza crăpături.

**Nu așezați obiecte pe șezut, ci doar oameni.**

În caz contrar se pot produce deformări, rupturi sau corodarea pielii.

#### **Utilizați acest produs doar pentru tratamente stomatologice.**

Acest produs este fotoliul pacientului utilizat pentru tratamente stomatologice.

Utilizarea acestui produs este permisă doar unui medic dentist și personalului stomatologic.

#### **Limita de greutate pentru fotoliu**

Este posibil ca fotoliul să se ridice încet dacă persoana are o greutate apropiată de capacitatea maximă de ridicare.

[Referință] Limită de greutate

#### **Curățarea înainte și după utilizare**

Asigurați-vă că înainte și după utilizare curățați produsul.

Oprii alimentarea electrică înainte de curățare.

### 3-2 Măsuri de precauție pentru utilizarea pielii sintetice

#### Aderența culorilor de pe îmbrăcăminte

Pentru a curăța și a dezinfecta pielea sintetică, ștergeți suprafața cu o lavetă moale sau un prosop de hârtie ușor umezit cu FD360, produs de Dürr, și apoi ștergeți-o cu o lavetă uscată.

Culoarea se poate transfera de pe îmbrăcăminte sau de pe curele pe pielea sintetică a produsului. În cazul în care culoarea aderă, ștergeți ușor cu o lavetă moale impregnată cu un detergent neutru, diluat în proporție de unu la zece cu apă, cât mai curând posibil pentru a împiedica penetrarea. Apoi ștergeți cu apă, iar după aceea ștergeți bine cu o lavetă uscată.

#### Procedați cu atenție pentru a evita deteriorarea și transferul culorii din cauza contactului.

Contactul cu alte materiale din rășină, cu produse placate, cu solvenți și benzi adezive pot cauza modificări ale luciului suprafeței, crăpături, deformări sau zgârieturi.

Cerneala se poate transfera de pe ziare sau de pe materialele tipărite pe produs.

Culoarea se poate transfera de pe îmbrăcăminte cu imprimeuri, cum sunt tricourile sau îmbrăcăminte din dril, pe pielea acestui produs.

Aderarea benzenului, dizolvantului pentru oja de unghii, alcoolului sau a uleiului poate cauza decolorare, dizolvarea suprafeței, modificări ale luciului, întărirea, înmuierea sau abraziunea.

Utilizarea unui agent decolorant sau a unei pânze curățate cu înălbitor poate cauza modificări ale luciului sau decolorare.

Amplasarea produsului în apropierea unei surse de căldură, cum ar fi un radiator, poate cauza deformare sau decolorare.

Protejați produsul de lumina directă a soarelui utilizând o draperie. Lumina directă a soarelui poate cauza modificări ale suprafeței, contracție sau decolorare.

Punerea unui obiect greu pe produs pentru o perioadă lungă de timp poate lăsa urme sau cute pe materialul sintetic care nu pot fi îndepărtate.

### 4-1 FOTOLIU CLESTA II (TIP EURUS)/FOTOLIU CELEB (TIP EURUS)

#### 4-1-1 Specificații

|  |  |
|--|--|
| Model  | AC-ERC2-CD*<br>(* reprezintă unul sau mai multe șiruri de caractere sau numere.)   |
| Clasificarea din punct de vedere al protecției împotriva șocurilor electrice | Echipment din clasa I  |
| Clasificarea în funcție de gradul de protecție împotriva șocurilor electrice | Părți aplicate tip B (componente tapițate ale fotoliului/cotieră)  |
| Tensiune nominală  | 230 V c.a.   |
| Frecvență de rețea   | 50/60 Hz   |
| Putere de intrare  | 2,0/2,0 A  |
| Siguranță  | Tablou de comandă fotoliu<br>1,25 A/250 V<br>(Capacitate întreruptibilă: 1.500 A/250 VAC)<br>Viteză de răspuns: Întrerupere<br>Dimensiuni: 5,2 × 20 mm |
| Mod de funcționare   | Operare discontinuă (motor)<br>Durata maximă de funcționare, 3 minute<br>CICLU DE SERVICIU 1:15  |
| Greutate   | 145 kg   |
| Înălțime inițială a fotoliului/cursă   | 435 mm/365 mm  |
| Mecanism de ridicare și coborâre a fotoliului                                | Electrohidraulic   |
| Tetieră  | Manuală  |
| Spătar   | Electrohidraulic   |
| Șezut  | Mecanism de înclinare cuplat la spătar   |
| Cotieră  | Stânga fixată/Dreapta îndepărtată<br>Stânga fixată/Dreapta rotită<br>Unghi de rotire 90°/135°  |
| Componente tapițate  | Piele sintetică  |
| Comutator de control   | Întrerupător cu comutator  |
| Mediu de utilizare   | Temperatură 0 °C-40 °C<br>Umiditate 10%-95%<br>Presiune atmosferică 700-1.060 hPa  |
| Transport/mediu de depozitare  | Temperatură -20 °C-70 °C<br>Umiditate 10%-95%<br>Presiune atmosferică 700-1.060 hPa  |
| Limită de greutate   | 200 kg   |
| Adaptare pentru mediu bogat în oxigen  | Produsul nu este adecvat pentru utilizarea într-un mediu bogat în oxigen.  |

Consultați plăcuța de identificare pentru capacitatea sursei de alimentare.

## 4 Specificații și operare

### 4-1-2 Dimensiuni

Schiță dimensională (sunt furnizate valorile standard)

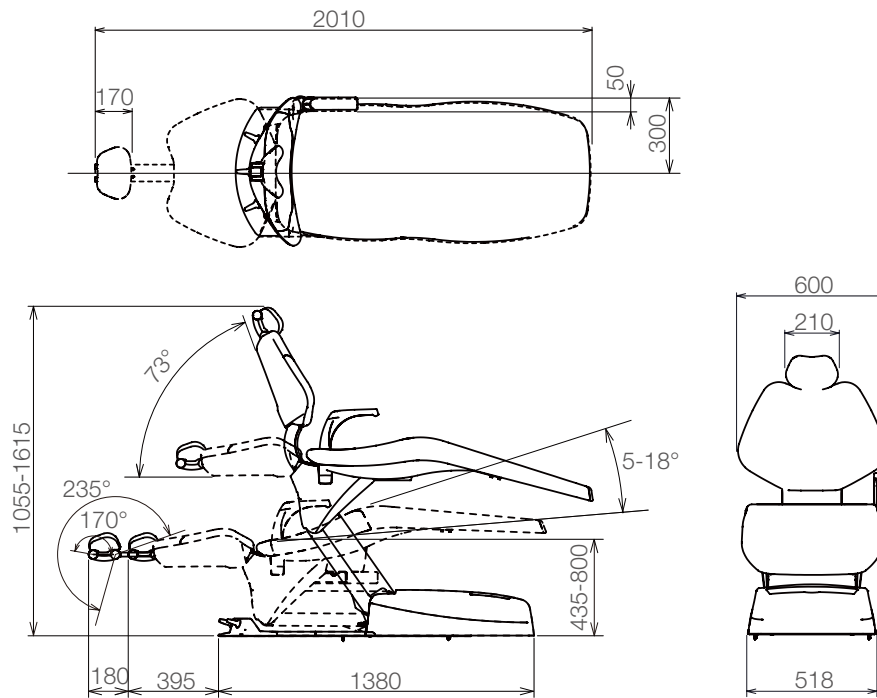

Unitate: mm

Toleranțe dimensionale:  $\pm 10\%$

## 4 Specificații și operare

### 4-1-3 Denumirea fiecărei componente

#### 4-1-3-1 Fotoliu

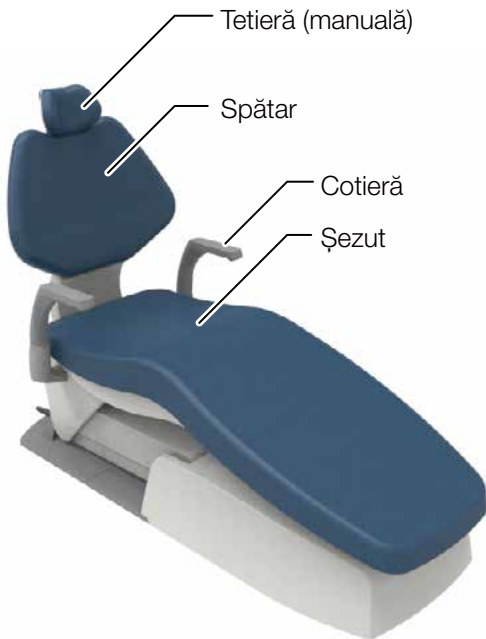

Înterupător cu comutator  
(sunt disponibile două înterupătoare  
cu comutator diferite: pentru fotoliu  
[manual] și pentru fotoliu [automat])



Capac articulație posterioară

Poziția sau disponibilitatea înterupătorului cu comutator poate varia în funcție de specificațiile selectate.

#### 4-1-3-2 Tetieră

##### Tetieră (manuală)

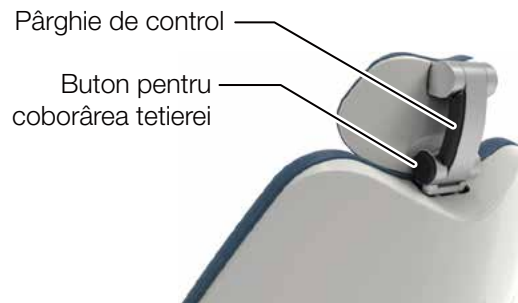

#### 4-1-3-3 Unitate de joncțiune

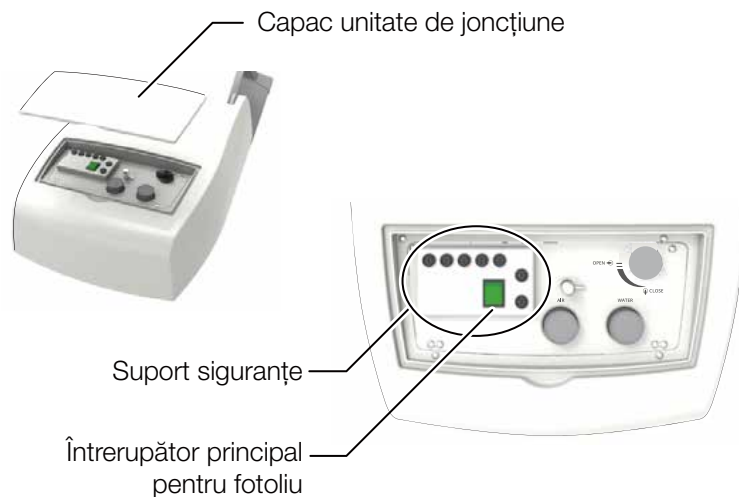

## 4 Specificații și operare

### 4-1-4 Operare

#### 4-1-4-1 Pregătirea înainte de utilizare

Porniți alimentarea electrică a fotoliului

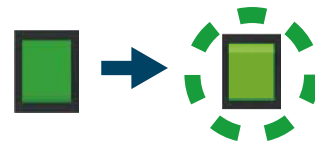
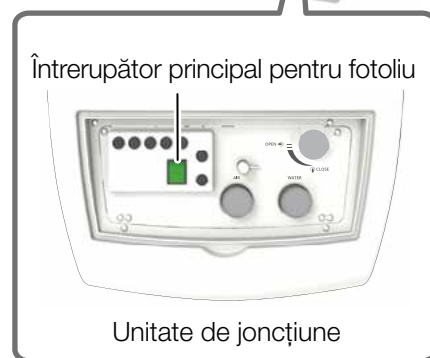
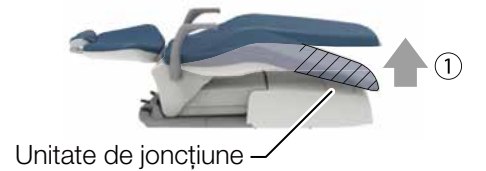

 **ATENȚIE**

Acționați întreprătorul principal al fotoliului cu mâna.

4-1-4-2 După utilizare

Oprți alimentarea electrică a fotoliului

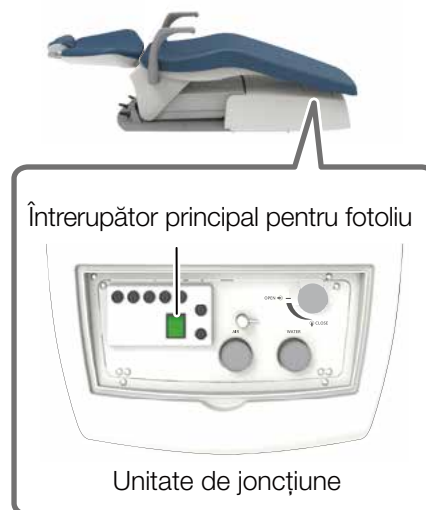

### ATENȚIE

Acționați înterupătorul principal al fotoliului cu mâna.



## 4 Specificații și operare

### 4-1-4-3 Ridicarea/coborârea fotoliului și ridicarea/lăsarea pe spate a spătarului (acționare manuală)



Înterupător cu comutator pentru acționarea manuală

| Înterupător cu comutator |                       | Operare |
|--------------------------|-----------------------|---------|
| Direcția de împingere    | Etichetă cu indicații |         |
|                          |                       |         |
|                          |                       |         |
|                          |                       |         |
|                          |                       |         |

\*Fotoliul este acționat când se apasă înterupătorul cu comutator sau se apasă butonul.

### AVERTIZARE

Înainte de ridicarea/coborârea fotoliului, asigurați-vă că acesta nu intră în contact cu nicio parte a corpului, cu mâinile, cu picioarele sau cu obiecte.

Înainte de a lăsa spătarul pe spate, asigurați-vă că brațul sau mâna pacientului nu se află între spătar și șezut.

Înainte de a ridica spătarul, asigurați-vă că brațul sau mâna pacientului nu se află între spătar și cotieră.

[Referință] Măsuri de precauție când pacientul este așezat

## 4 Specificații și operare

### 4-1-4-4 Mișcarea fotoliului în poziția presetată (acționare automată)



Întreprător cu comutator pentru acționarea automată

| Întreprător cu comutator |                       | Operare                              |
|--------------------------|-----------------------|--------------------------------------|
| Direcția de împingere    | Etichetă cu indicații |                                      |
|                          |                       | „Poziția de tratament 1”.<br>        |
|                          |                       | „Poziția de tratament 2”.<br>        |
|                          |                       | „Poziție de acces/coborâre”.<br>     |
|                          |                       | „Poziție pentru clătirea gurii”.<br> |
|                          |                       | „Poziție anterioară”.<br>            |

Nu apăsați întreprătorul cu comutator pentru acționarea automată timp de 5 secunde sau mai mult. Dacă este apăsat timp de 5 secunde sau mai mult, se va auzi o sonerie și poziția fotoliului în punctul respectiv va fi memorată ca poziție presetată.  
[Referință] Setarea acționării automate

### AVERTIZARE

Înainte de a mișca fotoliul, asigurați-vă că nicio parte a corpului uman sau un obstacol nu blochează fotoliul.

### 4-1-4-5 Operarea tetierei (tip manual)

#### Ajustarea tetierei

Tetiera permite ajustarea flexibilă a înclinării capului pacientului pentru tratamente la maxilarul superior/inferior. De asemenea, tetiera se poate extinde/strânge manual în funcție de înălțimea pacientului.

#### Reglarea unghiului tetierei

Pârghie de control

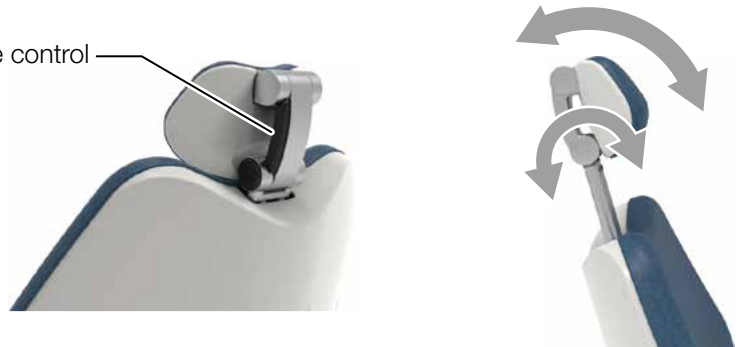

#### Reglarea în sus/jos a tetierei

Buton pentru coborârea tetierei



Nu aplicați sarcini excesive sau șocuri pe tetieră cât timp este extinsă. Nu loviți tetiera de sus. În caz contrar, se poate defecta.



### AVERTIZARE

În cazul în care fotoliul urmează să fie deplasat cu spătarul lăsat pe spate și tetiera extinsă, verificați să nu fie niciun obiect care să blocheze sau să intre în contact cu fotoliul. Acest lucru ar putea provoca deteriorări sau vătămări.

Atunci când se acționează tetiera, aveți grijă ca mâna sau degetele operatorului să nu fie prinse în jurul pârghiei de control sau între tetieră și spătar.

Când reglați unghiul sau reglați tetiera în sus/în jos, aveți grijă să puneți mâna operatorului pe tetieră și să sprijiniți capul pacientului. În caz contrar, se pot produce accidente sau vătămări.

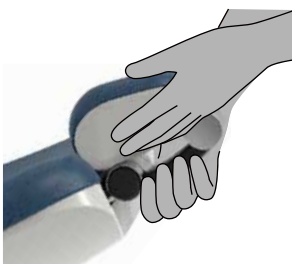

### 4-1-4-6 Rotirea cotierei

În cazul în care cotiera îngreunează accesul/coborârea sau diagnosticul, aceasta poate fi întoarsă spre spate. Doar cotiera din dreapta poate fi rotită.



### ATENȚIE

Atunci când rotiți cotiera, asigurați-vă că nu există obstacole. Operatorul trebuie să aibă grijă să nu își prindă mâna sau degetele.

Nu deplasați fotoliul în timp ce cotiera este întoarsă spre spate. Readuceți cotiera în poziția normală înainte de a mișca fotoliul.

## 4 Specificații și operare

### 4-1-4-7 Funcția de anulare



Întrerupător cu comutator

Pentru a opri deplasarea fotoliului inițiată de un buton pentru acționarea automată (buton presetare, buton de revenire automată, buton pentru ultima poziție sau întrerupător cu comutator pentru acționarea automată), efectuați una dintre următoarele operații.

Utilizați unul dintre întrerupătoarele cu comutator (indicat prin ○).

### 4-1-4-8 Funcția de blocare a fotoliului

Când este activată funcția de blocare, deplasarea fotoliului este oprită. Funcțiile care se blochează și pașii pentru deblocare sunt după cum urmează.

| Stare  | Cum să deblocați   |
|--|--|
| <p>În timpul deplasării fotoliului, pe capacul articulației posterioare este aplicată o forță din direcția indicată de săgeată</p>  | <p>Îndepărtați obstacolul care a cauzat oprirea de urgență, asigurați-vă că operația este sigură și acționați fotoliul.</p>        |
|  | <p><b>Funcții blocate</b></p> <p>Acționarea automată a fotoliului Acționarea manuală (coborâre, lăsarea pe spate a spătarului)</p> |

### 4-1-4-9 Setarea pozițiilor de tratament și de acces/coborâre

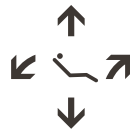

Setați poziția de tratament cu întrerupătorul manual al fotoliului

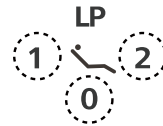

Țineți apăsat 5 secunde.  
1,2: Poziție presetată a fotoliului  
0: Poziție de revenire automată

### 4-1-4-10 Setarea poziției pentru clătirea gurii

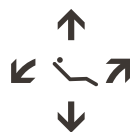

Deplasați fotoliul în poziția ridicată cu întrerupătorul manual al fotoliului



Țineți apăsat 5 secunde.  
LP: Ultima poziție

### 4-2 FOTOLIU CLESTA II/FOTOLIU CELEB

#### 4-2-1 Specificații

|  |  |
|--|--|
| Model  | AC-CL2-C230*<br>AC-CL2-230*<br>(* reprezintă unul sau mai multe șiruri de caractere sau numere.)               |
| Înălțimea inițială a șezutului   | 410 mm   |
| Cursa de ridicare a șezutului  | 380 mm   |
| Deplasarea spătarului  | 0° ~ 80° față de orizontală  |
| Clasificarea din punct de vedere al protecției împotriva șocurilor electrice | Echiptament din clasa I  |
| Mecanism de înclinare  | Înclinare sincronizată a spătarului (5° ~ 11° față de orizontală)  |
| Deplasări automate   | 2 Presetări, 1 Ultima poziție memorată și 1 Revenire automată  |
| Tensiune de comandă  | 12 V c.c.  |
| Tensiune nominală  | 230 V c.a.   |
| Frecvență de rețea   | 50/60 Hz   |
| Putere de intrare  | 2,0/2,0 A  |
| Siguranță  | 5 A/250 V (valoare nominală a curentului: 50 A la 250 VAC)<br>Dimensiuni siguranță fuzibilă rapidă 5,0 x 20 mm |
| Greutate   | 115 kg   |
| Limită de greutate   | 150 kg   |
| Clasa comenzilor de la baza fotoliului                                       | IPX1 (standard aplicabil, IEC60529)  |
| Părți aplicate   | Parte aplicată tip B: Șezut pentru fotoliu   |
| Mod de operare   | Operarea discontinuă<br>Durată maximă de funcționare<br>Timp: 3 min, Ciclu de serviciu 1:5                     |

Consultați plăcuța de identificare pentru capacitatea sursei de alimentare.

## 4 Specificații și operare

### 4-2-2 Dimensiuni

[Bază standard]

Unitate: mm

Toleranțe dimensionale:  $\pm 10\%$

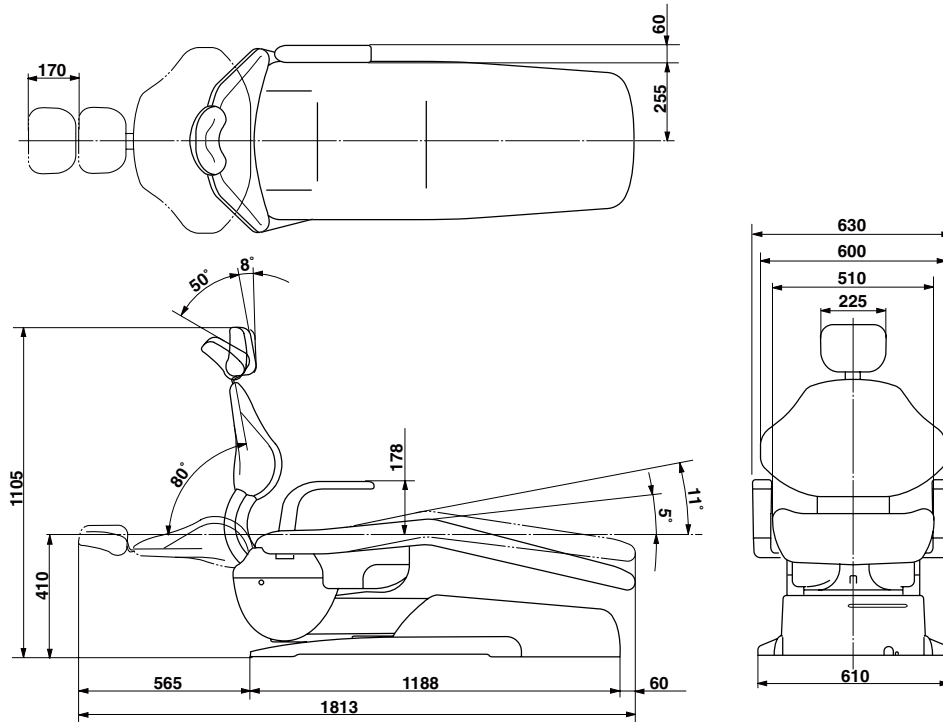

[Bază compactă]

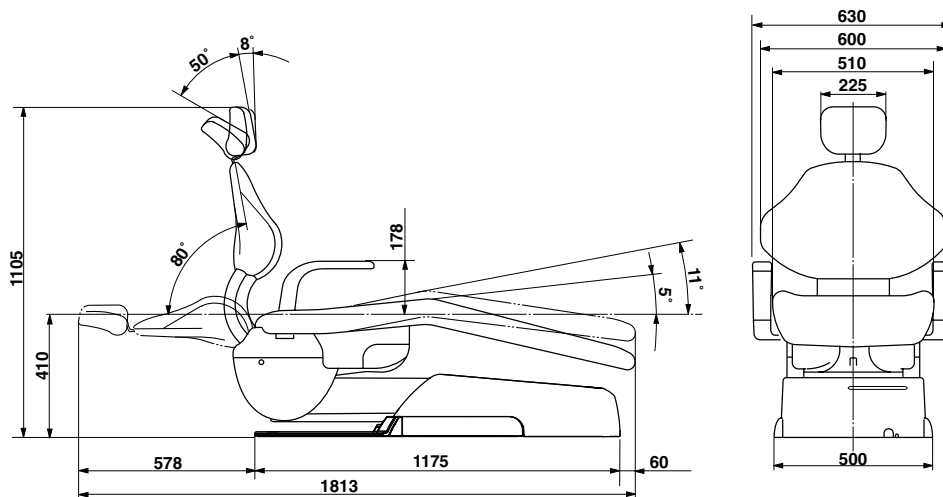



## 4 Specificații și operare

### 4-2-3 Denumirea fiecărei componente

[Bază standard]

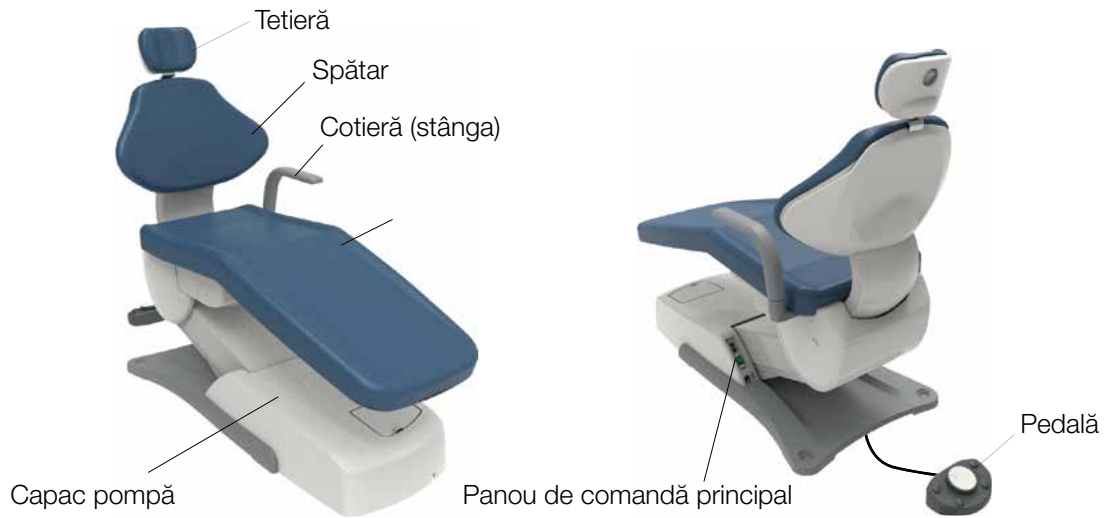

[Bază compactă]

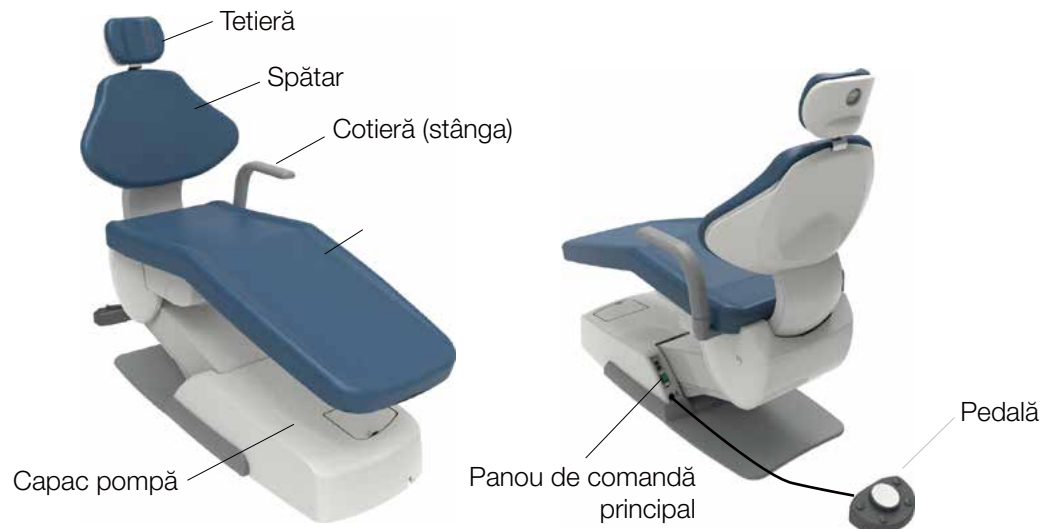

## 4 Specificații și operare

### 4-2-4 Operare

#### 4-2-4-1 Pregătirea înainte de utilizare

Porniți alimentarea electrică a fotoliului



### ⚠ ATENȚIE

Acționați întrerupătorul principal al fotoliului cu mâna.

#### 4-2-4-2 După utilizare

Oprți alimentarea electrică a fotoliului









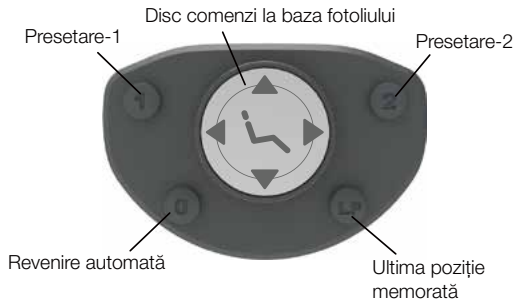

### ⚠ ATENȚIE

Acționați întrerupătorul principal al fotoliului cu mâna.

## 4 Specificații și operare

### 4-2-4-3 Ridicarea/coborârea fotoliului și ridicarea/lăsarea pe spate a spătarului (acționare manuală)



| Întreprător   | Operare   |
|---|---|
|    |    |
|    |    |
|   |   |
|  |  |

\*Fotoliul este acționat când se apasă comenzile de la baza fotoliului sau când se apasă butonul.

### AVERTIZARE

Înainte de ridicarea/coborârea fotoliului, asigurați-vă că acesta nu intră în contact cu nicio parte a corpului, cu mâinile, cu picioarele sau cu obiecte.

Înainte de a lăsa spătarul pe spate, asigurați-vă că brațul sau mâna pacientului nu se află între spătar și șezut.

Înainte de a ridica spătarul, asigurați-vă că brațul sau mâna pacientului nu se află între spătar și cotieră.

[Referință] Măsurile de precauție când pacientul este așezat

## 4 Specificații și operare

### 4-2-4-4 Deplasarea fotoliului în poziția presetată (acționare automată)

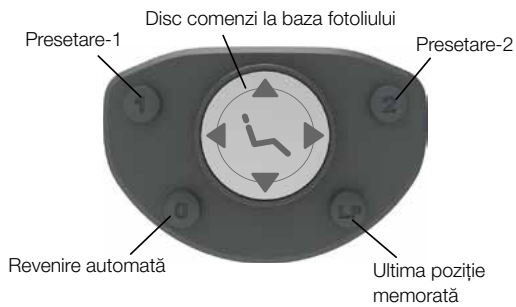

| Întreprător | Operare                              |
|-------------|--------------------------------------|
|             | „Poziția de tratament 1”.<br>        |
|             | „Poziția de tratament 2”.<br>        |
|             | „Poziție de acces/coborâre”.<br>     |
|             | „Poziție pentru clătirea gurii”.<br> |
|             | „Poziție anterioară”.<br>            |

Nu apăsați întreprătorul cu comutator pentru acționarea automată timp de 5 secunde sau mai mult. Dacă este apăsat timp de 5 secunde sau mai mult, se va auzi o sonerie și poziția fotoliului în punctul respectiv va fi memorată ca poziție presetată.  
[Referință] Setarea acționării automate

### AVERTIZARE

Înainte de a mișca fotoliul, asigurați-vă că nicio parte a corpului uman sau un obstacol nu blochează fotoliul.

### 4-2-4-5 Tetieră

#### Ajustarea tetierei

Tetiera permite ajustarea flexibilă a înclinării capului pacientului pentru tratamente la maxilarul superior/inferior.

De asemenea, tetiera se poate extinde/strânge manual în funcție de înălțimea pacientului.

#### Reglarea unghiului tetierei



#### Reglarea în sus/jos a tetierei



### 4-2-4-6 Tetieră dublu articulată (opțional)

#### Reglarea unghiului tetierei



#### Reglarea în sus/jos a tetierei



Nu aplicați sarcini excesive sau șocuri pe tetieră cât timp este extinsă. Nu loviți tetiera de sus. În caz contrar, se poate defecta.

## AVERTIZARE

În cazul în care fotoliul urmează să fie deplasat cu spătarul lăsat pe spate și tetiera extinsă, verificați să nu fie niciun obiect care să blocheze sau să intre în contact cu fotoliul. Acest lucru ar putea provoca deteriorări sau vătămări.

Atunci când se acționează tetiera, aveți grijă ca mâna sau degetele operatorului să nu fie prinse în jurul pârghiei de control sau între tetieră și spătar.

Când reglați unghiul sau reglați tetiera în sus/în jos, aveți grijă să puneți mâna operatorului pe tetieră și să sprijiniți capul pacientului. În caz contrar, se pot produce accidente sau vătămări.

### 4-2-4-7 Rotirea cotierei

În cazul în care cotiera îngreunează accesul/coborârea sau diagnosticul, aceasta poate fi întoarsă spre spate. Doar cotiera din dreapta poate fi rotită.



### ATENȚIE

Atunci când rotiți cotiera, asigurați-vă că nu există obstacole. Operatorul trebuie să aibă grijă să nu își prindă mâna sau degetele.

Nu deplasați fotoliul în timp ce cotiera este întoarsă spre spate. Readuceți cotiera în poziția normală înainte de a mișca fotoliul.

### 4-2-4-8 Funcția de anulare

Pentru a opri deplasarea fotoliului inițiată de un buton pentru acționarea automată (buton presetare, buton de revenire automată, buton pentru ultima poziție sau întrerupător cu comutator pentru acționarea automată), efectuați una dintre următoarele operații.

Acționați unul dintre butoane (indicate prin ○).

### 4-2-4-9 Dispozitiv de blocare de siguranță

Când este activată funcția de blocare, deplasarea fotoliului este oprită. Funcțiile care se blochează și pașii pentru deblocare sunt după cum urmează.

| Stare  | Cum să deblocați  |                 |  |  |                    |
|--|---|-----------------|--|--|--------------------|
| <p>În timpul deplasării fotoliului, pe capacul articulației posterioare este aplicată o forță din direcția indicată de săgeată</p>  | <p>Îndepărtați obstacolul care a cauzat oprirea de urgență, asigurați-vă că operația este sigură și acționați fotoliul.</p> <table border="1" data-bbox="791 1733 1514 1883"> <thead> <tr> <th colspan="2" data-bbox="791 1733 1514 1785">Funcții blocate</th> </tr> </thead> <tbody> <tr> <td data-bbox="791 1794 798 1868">Acționarea automată a fotoliului (coborâre, lăsarea pe spate a spătarului)</td> <td data-bbox="798 1794 1514 1868">Acționarea manuală</td> </tr> </tbody> </table> | Funcții blocate |  | Acționarea automată a fotoliului (coborâre, lăsarea pe spate a spătarului) | Acționarea manuală |
| Funcții blocate  |   |                 |  |  |                    |
| Acționarea automată a fotoliului (coborâre, lăsarea pe spate a spătarului)   | Acționarea manuală  |                 |  |  |                    |

## 4 Specificații și operare

### 4-2-4-10 Ajustarea poziției în mod automat

#### (1) Ajustare poziție presetată

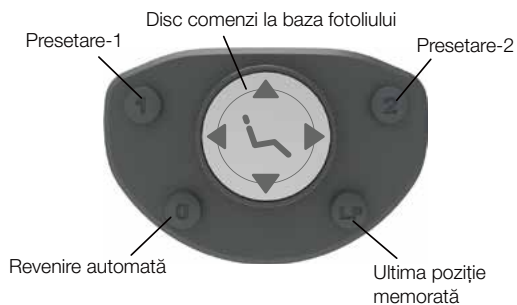

Setați poziția de tratament cu întrerupătorul manual al fotoliului

Țineți apăsat 5 secunde.  
1,2: Poziție presetată a fotoliului  
0: Poziție de revenire automată

#### (2) Ajustare poziție pentru clătirea gurii



Deplasați fotoliul în poziția ridicată cu întrerupătorul manual al fotoliului

Țineți apăsat 5 secunde.  
LP: Ultima poziție

### 4-3 FOTOLIU CLESTA eIII

#### 4-3-1 Specificații

|  |  |
|--|--|
| Model  | AC-CL3-C230*<br>(* reprezintă unul sau mai multe șiruri de caractere sau numere.)                                    |
| Înălțimea șezutului  | 400 ~ 780 mm (sistem electrohidraulic)   |
| Cursa de ridicare a șezutului  | 380 mm   |
| Deplasarea spătarului  | 0° ~ 73° (sistem electrohidraulic)   |
| Clasificarea din punct de vedere al protecției împotriva șocurilor electrice | Echiptament din clasa I  |
| Mecanism de înclinare  | 10° ~ 18° (înclinare sincronizată a spătarului)  |
| Cursă tetieră  | 170 mm (acționare manuală)   |
| Unghi de deplasare tetieră   | 58° (acționare manuală)  |
| Deplasări automate   | Ultima poziție x 1, Revenire automată x 1, Poziție presetată x 2   |
| Tensiune nominală  | 230 V c.a.   |
| Frecvență de rețea   | 50/60 Hz   |
| Putere de intrare  | 2,2/2,2 A  |
| Siguranță  | 5 A/250 V (valoare nominală a curentului: 50 A la 250 VAC)<br>Fuzibilă rapidă<br>Dimensiunile siguranței 5,0 x 20 mm |
| Greutate   | 140 kg   |
| Limită de greutate   | 150 kg   |
| Mod de operare   | Operarea discontinuă<br>Durata maximă de funcționare Timp: 3 min<br>Ciclu de serviciu 1 : 5                          |
| Clasificarea pedalei   | IPX1 (standard aplicabil IEC60529)   |
| Parte aplicată   | parte aplicată tip B: Șezut pentru fotoliu   |
| Mediu de utilizare   | Temperatură 0 ~ 40 °C  |
| Umiditate  | 10 ~ 95%   |
| Presiune atmosferică   | 700 ~ 1.060 hPa  |
| Transport/mediu de depozitare  | Temperatură -20 ~ 70 °C<br>Umiditate 10 ~ 95%<br>Presiune atmosferică 700 ~ 1.060 hPa                                |

Consultați plăcuța de identificare pentru capacitatea sursei de alimentare.



## 4 Specificații și operare

### 4-3-2 Dimensiuni

\* Valorile prezentate sunt valori standard.  
(Unitate: mm)

Toleranță dimensională:  $\pm 10\%$

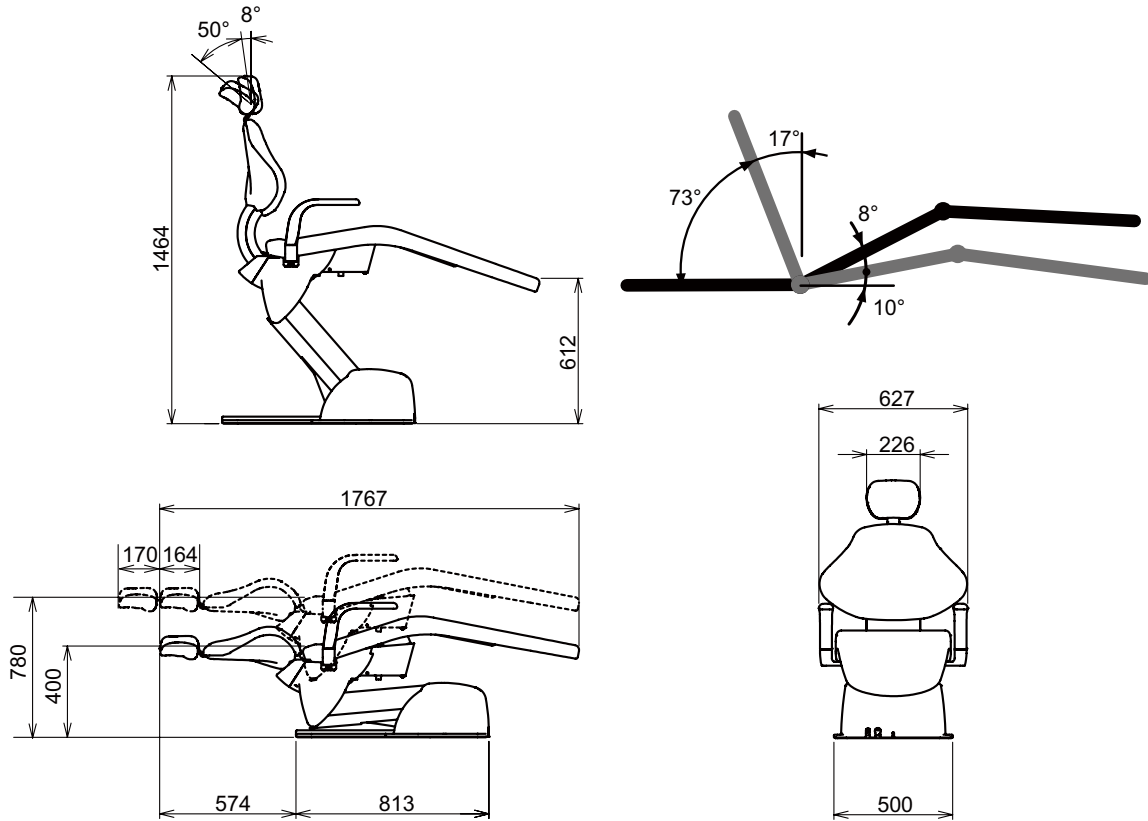

### 4-3-3 Denumirea fiecărei componente



### 4-3-4 Operare

#### 4-3-4-1 Pregătirea înainte de utilizare

Porniți alimentarea electrică a fotoliului

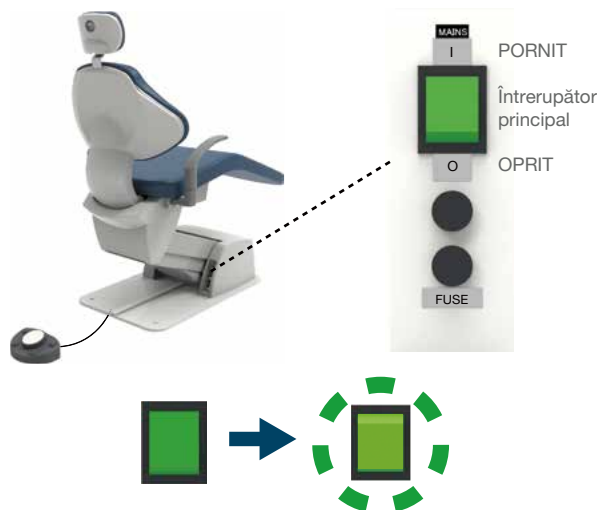

### ATENȚIE

Acționați întrerupătorul principal al fotoliului cu mâna.

#### 4-3-4-2 După utilizare

Opriti alimentarea electrică a fotoliului

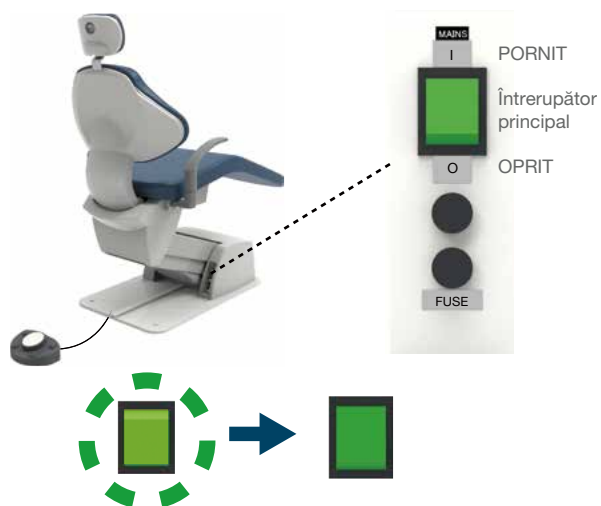

### ATENȚIE

Acționați întrerupătorul principal al fotoliului cu mâna.

## 4 Specificații și operare

### 4-3-4-3 Ridicarea/coborârea fotoliului și ridicarea/lăsarea pe spate a spătarului (acționare manuală)

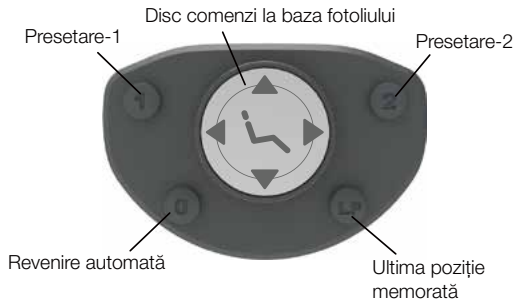

| Întreprător | Operare |
|-------------|---------|
|             |         |
|             |         |
|             |         |
|             |         |

\*Fotoliul este acționat când se apasă comenzile de la baza fotoliului sau când se apasă butonul.

### AVERTIZARE

Înainte de ridicarea/coborârea fotoliului, asigurați-vă că acesta nu intră în contact cu nicio parte a corpului, cu mâinile, cu picioarele sau cu obiecte.

Înainte de a lăsa spătarul pe spate, asigurați-vă că brațul sau mâna pacientului nu se află între spătar și șezut.

Înainte de a ridica spătarul, asigurați-vă că brațul sau mâna pacientului nu se află între spătar și cotieră.

[Referință] Măsurile de precauție când pacientul este așezat

## 4 Specificații și operare

### 4-3-4-4 Deplasarea fotoliului în poziția presetată (acționare automată)

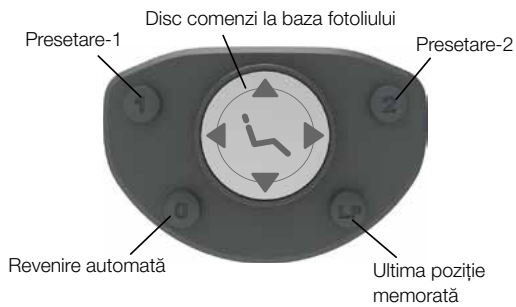

| Întreprător | Operare                              |
|-------------|--------------------------------------|
|             | „Poziția de tratament 1”.<br>        |
|             | „Poziția de tratament 2”.<br>        |
|             | „Poziție de acces/coborâre”.<br>     |
|             | „Poziție pentru clătirea gurii”.<br> |
|             | „Poziție anterioară”.<br>            |

Nu apăsați întrerupătorul cu comutator pentru acționarea automată timp de 5 secunde sau mai mult. Dacă este apăsat timp de 5 secunde sau mai mult, se va auzi o sonerie și poziția fotoliului în punctul respectiv va fi memorată ca poziție presetată.  
[Referință] Setarea acționării automate

### AVERTIZARE

Înainte de a mișca fotoliul, asigurați-vă că nicio parte a corpului uman sau un obstacol nu blochează fotoliul.

### 4-3-4-5 Tetieră

#### Ajustarea tetierei

Tetiera permite ajustarea flexibilă a înclinării capului pacientului pentru tratamente la maxilarul superior/inferior.

De asemenea, tetiera se poate extinde/strânge manual în funcție de înălțimea pacientului.

#### Reglarea unghiului tetierei



#### Reglarea în sus/jos a tetierei



### 4-3-4-6 Tetieră dublu articulată (opțional)

#### Reglarea unghiului tetierei



#### Reglarea în sus/jos a tetierei



Nu aplicați sarcini excesive sau șocuri pe tetieră cât timp este extinsă. Nu loviți tetiera de sus. În caz contrar, se poate defecta.

## AVERTIZARE

În cazul în care fotoliul urmează să fie deplasat cu spătarul lăsat pe spate și tetiera extinsă, verificați să nu fie niciun obiect care să blocheze sau să intre în contact cu fotoliul. Acest lucru ar putea provoca deteriorări sau vătămări.

Atunci când se acționează tetiera, aveți grijă ca mâna sau degetele operatorului să nu fie prinse în jurul pârghiei de control sau între tetieră și spătar.

Când reglați unghiul sau reglați tetiera în sus/în jos, aveți grijă să puneți mâna operatorului pe tetieră și să sprijiniți capul pacientului. În caz contrar, se pot produce accidente sau vătămări.

### 4-3-4-7 Rotirea cotierei

În cazul în care cotiera îngreunează accesul/coborârea sau diagnosticul, aceasta poate fi întoarsă spre spate. Doar cotiera din dreapta poate fi rotită.



### ATENȚIE

Atunci când rotiți cotiera, asigurați-vă că nu există obstacole. Operatorul trebuie să aibă grijă să nu își prindă mâna sau degetele.

Nu deplasați fotoliul în timp ce cotiera este întoarsă spre spate. Readuceți cotiera în poziția normală înainte de a mișca fotoliul.

### 4-3-4-8 Funcția de anulare

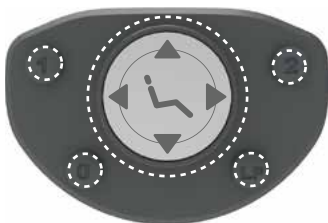

Pentru a opri deplasarea fotoliului inițiată de un buton pentru acționarea automată (buton presetare, buton de revenire automată, buton pentru ultima poziție sau întrerupător cu comutator pentru acționarea automată), efectuați una dintre următoarele operații.

Acționați unul dintre butoane (indicate prin ○).

### 4-3-4-9 Dispozitiv de blocare de siguranță

Când este activată funcția de blocare, deplasarea fotoliului este oprită. Funcțiile care se blochează și pașii pentru deblocare sunt după cum urmează.

| Stare  | Cum să deblocați  |                 |  |                                  |  |
|--|---|-----------------|--|----------------------------------|--|
| <p>În timpul deplasării fotoliului, pe capacul articulației posterioare este aplicată o forță din direcția indicată de săgeată</p>  | <p>Îndepărtați obstacolul care a cauzat oprirea de urgență, asigurați-vă că operația este sigură și acționați fotoliul.</p> <table border="1" data-bbox="794 1749 1516 1883"> <thead> <tr> <th colspan="2">Funcții blocate</th> </tr> </thead> <tbody> <tr> <td>Acționarea automată a fotoliului</td> <td>Acționarea manuală (coborâre, lăsarea pe spate a spătarului)</td> </tr> </tbody> </table> | Funcții blocate |  | Acționarea automată a fotoliului | Acționarea manuală (coborâre, lăsarea pe spate a spătarului) |
| Funcții blocate  |   |                 |  |                                  |  |
| Acționarea automată a fotoliului   | Acționarea manuală (coborâre, lăsarea pe spate a spătarului)  |                 |  |                                  |  |

## 4 Specificații și operare

### 4-3-4-10 Ajustarea poziției în mod automat

#### (1) Ajustare poziție presetată

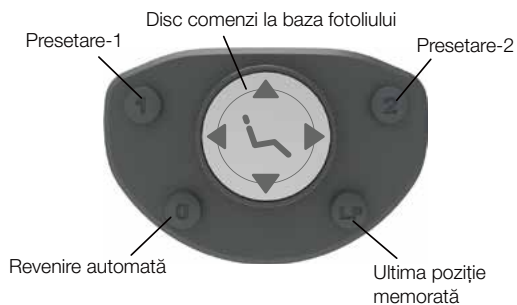

Setați poziția de tratament cu întrerupătorul manual al fotoliului

Țineți apăsat 5 secunde.  
1,2: Poziție presetată a fotoliului  
0: Poziție de revenire automată

#### (2) Ajustare poziție pentru clătirea gurii



Deplasați fotoliul în poziția ridicată cu întrerupătorul manual al fotoliului

Țineți apăsat 5 secunde.  
LP: Ultima poziție

## 4 Specificații și operare

### 4-4 PROGRES

#### 4-4-1 Specificații

|  |  |
|--|--|
| Model  | AC-PRO-230V*<br>(* reprezintă unul sau mai multe șiruri de caractere sau numere.)        |
| Înălțimea inițială a șezutului   | 420 mm   |
| Cursa de ridicare a șezutului  | 400 mm   |
| Deplasarea spătarului  | -2° ~ 70° față de orizontală   |
| Clasificarea din punct de vedere al protecției împotriva șocurilor electrice | Echipament din clasa I   |
| Deplasări automate   | 2 Presetări, 1 Ultima poziție memorată și 1 Revenire automată                            |
| Tensiune de comandă  | 12 V c.c.  |
| Tensiune nominală  | 230 V c.a.   |
| Frecvență de rețea   | 50/60 Hz   |
| Putere de intrare  | 2,0/2,0 A  |
| Siguranță  | 5 A/250 V (valoare nominală a curentului: 50 A la 250 VAC) fuzibilă rapidă               |
| Greutate   | 160 kg   |
| Limită de greutate   | 150 kg   |
| Clasa comenzilor de la baza fotoliului                                       | IPX1 (standard aplicabil, IEC60529)  |
| Părți aplicate   | Parte aplicată tip B: Șezut pentru fotoliu   |
| Mod de operare   | Operarea discontinuă<br>Durata maximă de funcționare timp: 3 min, Ciclu de serviciu 1: 5 |

Consultați plăcuța de identificare pentru capacitatea sursei de alimentare.



# 4 Specificații și operare

## 4-4-2 Dimensiuni

Unitate: mm

Toleranțe dimensionale:  $\pm 10\%$

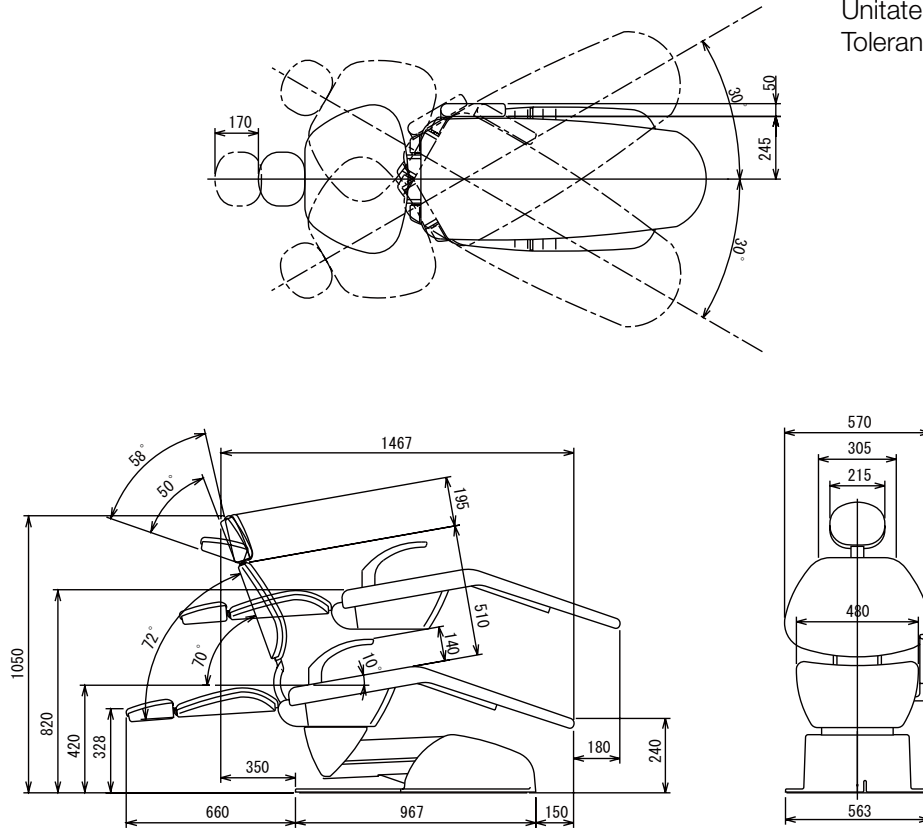

## 4-4-3 Denumirea fiecărei componente

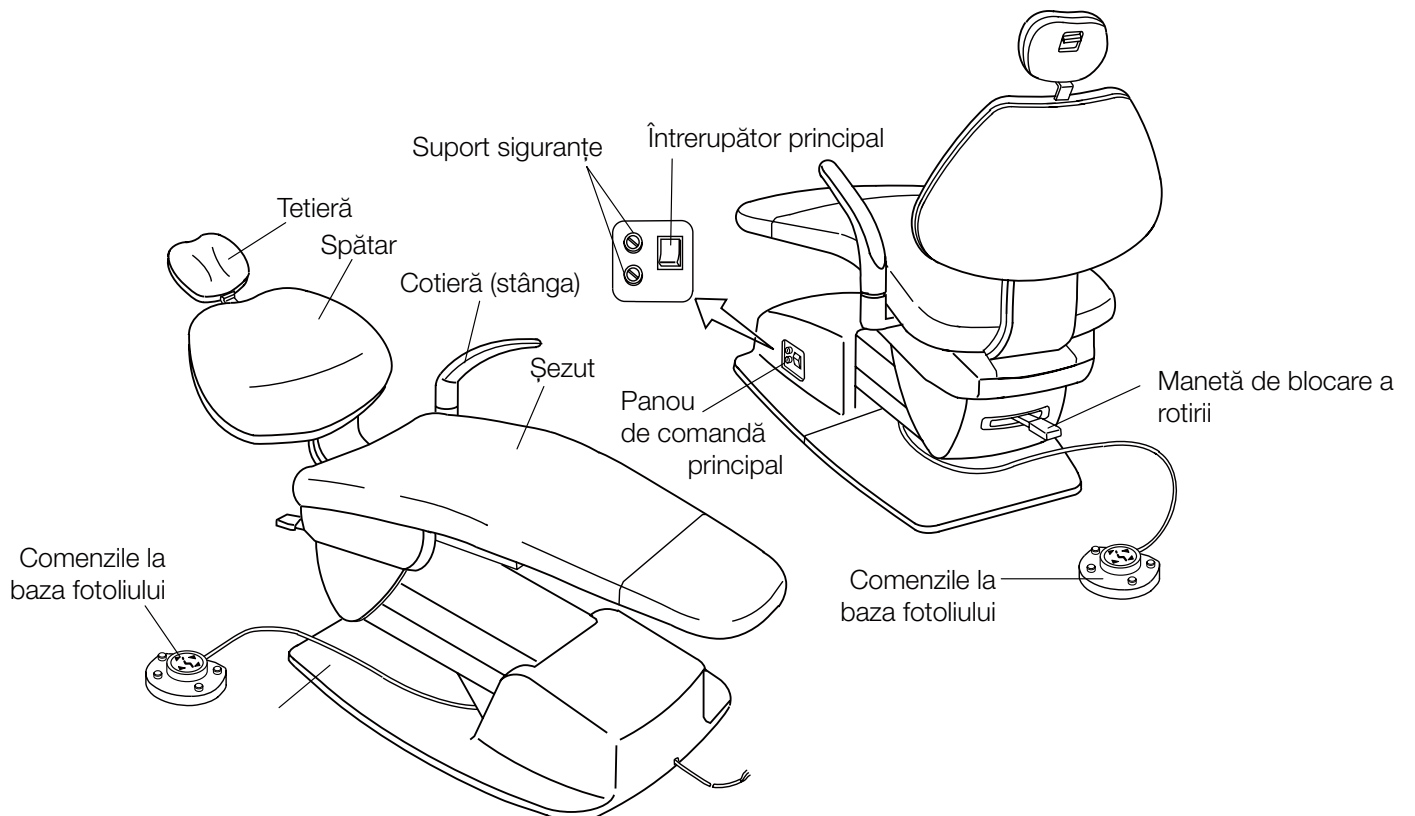

### 4-4-4 Operare

#### 4-4-4-1 Pregătirea înainte de utilizare

Porniți alimentarea electrică a fotoliului

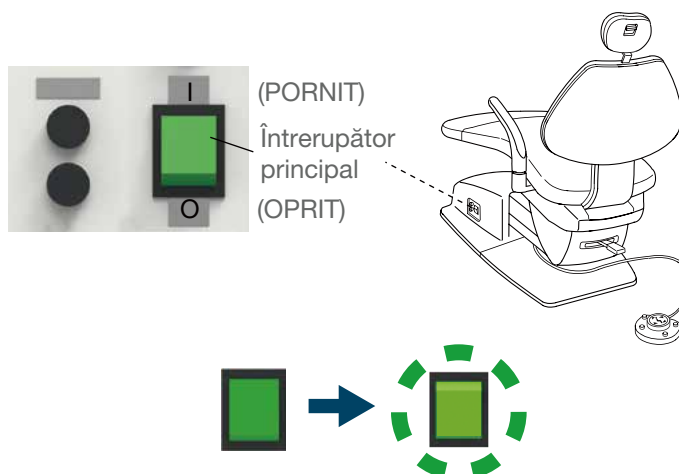

### ATENȚIE

Acționați întreprătorul principal al fotoliului cu mâna.

#### 4-4-4-2 După utilizare

Opriți alimentarea electrică a fotoliului

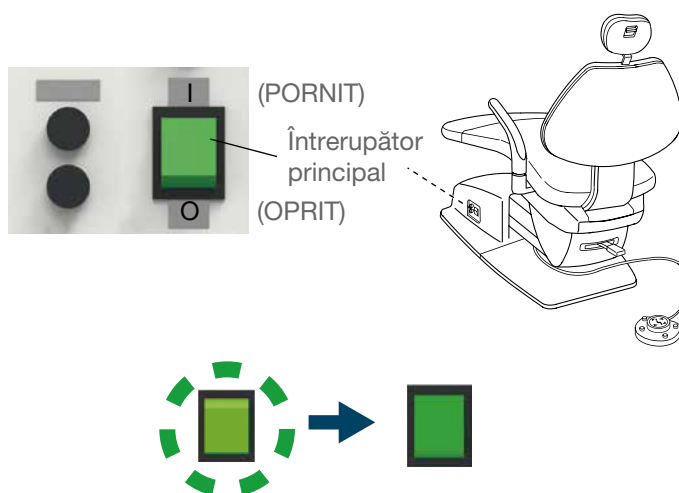

### ATENȚIE

Acționați întreprătorul principal al fotoliului cu mâna.

## 4 Specificații și operare

### 4-4-4-3 Ridicarea/coborârea fotoliului și ridicarea/lăsarea pe spate a spătarului (acționare manuală)

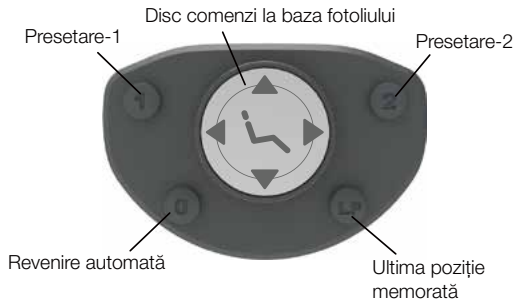

| Întrerupător | Operare |
|--------------|---------|
|              |         |
|              |         |
|              |         |
|              |         |

\*Fotoliul este acționat când se apasă comenzile de la baza fotoliului sau când se apasă butonul.

### AVERTIZARE

Înainte de ridicarea/coborârea fotoliului, asigurați-vă că acesta nu intră în contact cu nicio parte a corpului, cu mâinile, cu picioarele sau cu obiecte.

Înainte de a lăsa spătarul pe spate, asigurați-vă că brațul sau mâna pacientului nu se află între spătar și șezut.

Înainte de a ridica spătarul, asigurați-vă că brațul sau mâna pacientului nu se află între spătar și cotieră.

[Referință] Măsurile de precauție când pacientul este așezat

## 4 Specificații și operare

### 4-4-4-4 Deplasarea fotoliului în poziția presetată (acționare automată)

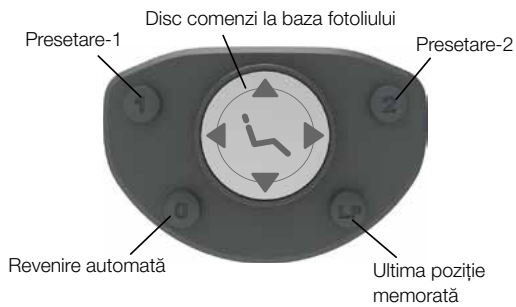

| Întrerupător | Operare                              |
|--------------|--------------------------------------|
|              | „Poziția de tratament 1”.<br>        |
|              | „Poziția de tratament 2”.<br>        |
|              | „Poziție de acces/coborâre”.<br>     |
|              | „Poziție pentru clătirea gurii”.<br> |
|              | „Poziție anterioară”.<br>            |

Nu apăsați întrerupătorul cu comutator pentru acționarea automată timp de 5 secunde sau mai mult. Dacă este apăsat timp de 5 secunde sau mai mult, se va auzi o sonerie și poziția fotoliului în punctul respectiv va fi memorată ca poziție presetată.

[Referință] Setarea acționării automate

## AVERTIZARE

Înainte de a mișca fotoliul, asigurați-vă că nicio parte a corpului uman sau un obstacol nu blochează fotoliul.

### 4-4-4-5 Tetieră

#### Ajustarea tetierei

Tetiera permite ajustarea flexibilă a înclinării capului pacientului pentru tratamente la maxilarul superior/inferior.

De asemenea, tetiera se poate extinde/strânge manual în funcție de înălțimea pacientului.

#### Reglarea unghiului tetierei

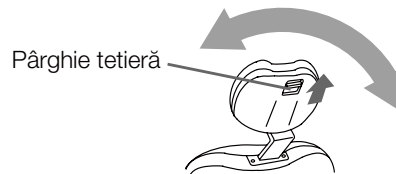

#### Reglarea în sus/jos a tetierei

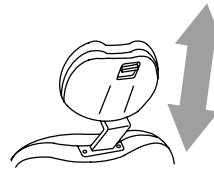

Nu aplicați sarcini excesive sau șocuri pe tetieră cât timp este extinsă. Nu loviți tetiera de sus. În caz contrar, se poate defecta.



### AVERTIZARE

În cazul în care fotoliul urmează să fie deplasat cu spătarul lăsat pe spate și tetiera extinsă, verificați să nu fie niciun obiect care să blocheze sau să intre în contact cu fotoliul. Acest lucru ar putea provoca deteriorări sau vătămări.

Atunci când se acționează tetiera, aveți grijă ca mâna sau degetele operatorului să nu fie prinse în jurul pârghiei de control sau între tetieră și spătar.

Când reglați unghiul sau reglați tetiera în sus/în jos, aveți grijă să puneți mâna operatorului pe tetieră și să sprijiniți capul pacientului. În caz contrar, se pot produce accidente sau vătămări.

### 4-4-4-6 Rotirea fotoliului

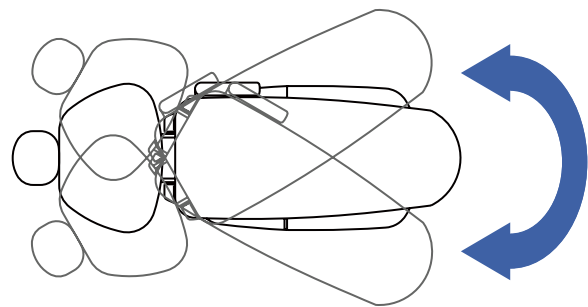
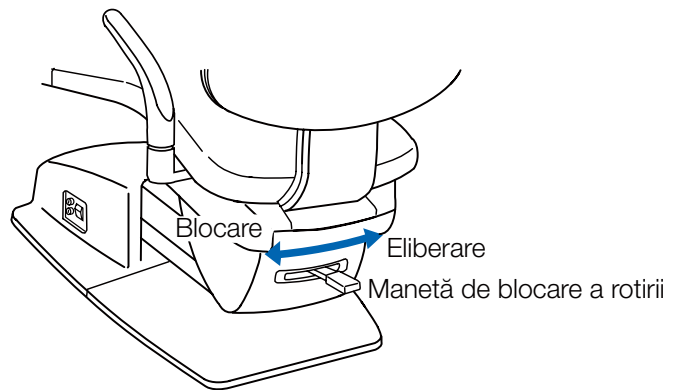

### 4-4-4-7 Funcția de anulare

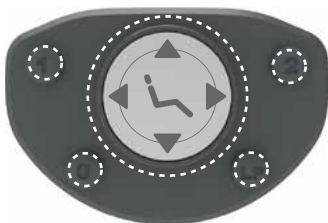

Pentru a opri deplasarea fotoliului inițiată de un buton pentru acționarea automată (buton presetare, buton de revenire automată, buton pentru ultima poziție sau întrerupător cu comutator pentru acționarea automată), efectuați una dintre următoarele operații.

Acționați unul dintre butoane (indicate prin ○).

### 4-4-4-8 Dispozitiv de blocare de siguranță

Când este activată funcția de blocare, deplasarea fotoliului este oprită. Funcțiile care se blochează și pașii pentru deblocare sunt după cum urmează.

| Stare   | Cum să deblocați   |
|---|--|
| În timpul deplasării fotoliului, pe capacul articulației posterioare este aplicată o forță din direcția indicată de săgeată | Îndepărtați obstacolul care a cauzat oprirea de urgență, asigurați-vă că operația este sigură și acționați fotoliul.   |
|    | <p data-bbox="1059 1832 1246 1861">Funcții blocate</p> <p data-bbox="799 1886 1461 1957">Acționarea automată a fotoliului Acționarea manuală (coborâre, lăsarea pe spate a spătarului)</p> |

## 4 Specificații și operare

### 4-4-4-9 Ajustarea poziției în mod automat

#### (1) Ajustare poziție presetată

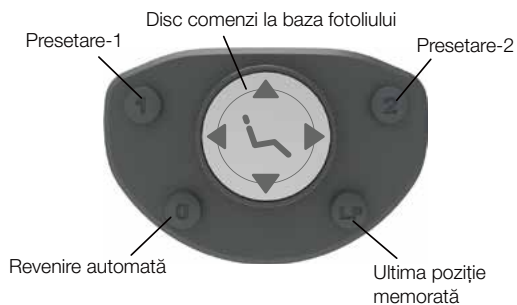

Setați poziția de tratament cu întrerupătorul manual al fotoliului

Țineți apăsat 5 secunde.  
1,2: Poziție presetată a fotoliului  
0: Poziție de revenire automată

#### (2) Ajustare poziție pentru clătirea gurii



Deplasați fotoliul în poziția ridicată cu întrerupătorul manual al fotoliului

Țineți apăsat 5 secunde.  
LP: Ultima poziție

### 5-1 Exterior

#### 5-1-1 Curățarea și dezinfectarea suprafețelor

Pentru a curăța și a dezinfecta exteriorul produsului, ștergeți suprafața cu o lavetă moale sau un prosop de hârtie ușor umezit cu FD366, produs de Dürr, și apoi ștergeți-o cu o lavetă uscată.

Dacă exteriorul este foarte murdar, umeziți o lavetă moale cu apă cu un conținut de aproximativ 10% detergent neutru și ștergeți exteriorul cu laveta. Apoi, ștergeți cu o lavetă umezită cu apă și uscați complet cu o lavetă uscată.

Nu utilizați niciodată produsele enumerate mai jos:

Substanțe chimice volatile, cum ar fi diluant, butanol, alcool izopropilic, dizolvant pentru lac de unghii, benzină sau kerosen, detergenți acizi, bazici sau pe bază de clor; dezinfectanți puternic corosivi (iod-povidonă, cum ar fi Isodine, hipoclorit de sodiu etc.); ceară de lustruit abrazivă sau burete abraziv

Nu utilizați o perie sau o perie aspră pentru întreținere. Toate acestea pot lăsa zgârieturi și/sau pot impregna murdăria.

În cazul în care pe suprafață rămâne apă sau detergent, ștergeți imediat. Umezeala sau detergentul pot cauza formarea ruginii sau defectarea componentelor electrice.

Nu pulverizați detergent direct pe exterior.

Curățați suprafața cu o lavetă moale sau un prosop de hârtie umezit cu detergent și ștergeți până se usucă cu o lavetă.

Dacă lichidul pătrunde în produs, pot apărea defecțiuni sau avarii.

Asigurați-vă că detergentul s-a uscat complet înainte de a activa produsul.



## 5 Întreținerea și curățarea de către personalul stomatologic

### 5-2 Componentă din piele

Ștergeți suprafața cu o lavetă moale sau un prosop de hârtie umezit cu FD360, fabricat de firma Dürr, apoi ștergeți-o cu o lavetă uscată.

Dacă aceasta este foarte murdară, umeziți o lavetă moale cu apă cu un conținut de aproximativ 10% detergent neutru și ștergeți cu laveta. Apoi, ștergeți cu o lavetă umezită cu apă și după aceea uscați complet cu o lavetă uscată.

[Referință] Măsuri de precauție pentru utilizarea pielii sintetice

Nu folosiți solvenți organici, detergenți care conțin abrazivi sau înălbitor pentru curățarea părții din piele.

Toate acestea pot deteriora suprafața și modifica textura sau luciul.

Nu pulverizați detergent direct pe partea din piele sau pe exterior.

Curățați suprafața cu o lavetă moale sau un prosop de hârtie umezit cu detergent și ștergeți cu o lavetă uscată.

Lichidul poate pătrunde în produs prin fante și poate cauza defecțiuni sau avarii.

Asigurați-vă că detergentul s-a uscat complet înainte de a activa produsul.

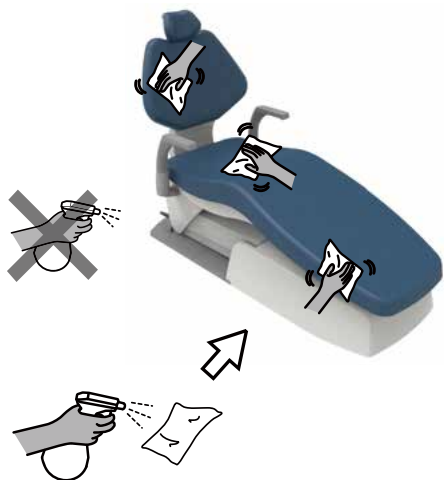

## 5 Întreținerea și curățarea de către personalul stomatologic

### 5-3 Întreținere și verificare

#### 5-3-1 Note privind întreținerea zilnică și verificarea (de către utilizator)

| Nr. | Obiectul verificării                  | Interval între verificări       | Procedură și criteriile de verificare  | Consecință dacă nu se efectuează verificarea  | Întreținerea necesară când criteriul de verificare nu este satisfăcut  |
|-----|---------------------------------------|---------------------------------|--|---|--|
| 1   | Verificați funcția de anulare         | Înainte de orele de consultație | Când fotoliul este în modul de acționare automată, acesta trebuie să se oprească atunci când oricare dintre întrerupătoarele cu comutator este apăsat. | Fotoliul se mișcă în mod neașteptat în timpul procedurii, rezultând vătămări. Pacienții pot fi prinși între unitul medicului și fotoliu, rezultând un accident. | Dacă fotoliul nu se oprește, contactați distribuitorul local autorizat Belmont.  |
| 2   | Verificați dacă sunt scurgeri de ulei | Înainte de orele de consultație | Verificați să nu existe scurgeri de ulei din produs.   | Produsul nu funcționează corect, împiedicând desfășurarea adecvată a tratamentului sau a procedurii.  | Dacă există scurgeri de ulei, contactați distribuitorul local autorizat Belmont.   |
| 3   | Întreținere Exterior                  | După orele de consultație       | Verificați să nu fi aderat sau să nu fi rămas soluții chimice sau apă murdară pe exteriorul produsului.  | Orice lichid rămas va cauza decolorarea sau modificarea proprietăților exteriorului sau poate provoca ruginirea părților metalice.                              | Curățați.  |
| 4   | Componentele mobile ale produsului    | Înainte de orele de consultație | Când operați produsul, verificați ca niciuna dintre componentele mobile să nu emită zgomote anormale.  | Produsul nu funcționează corect, împiedicând desfășurarea adecvată a tratamentului sau a procedurii.  | În cazul în care oricare dintre componentele mobile emite zgomote anormale, contactați distribuitorul local autorizat Belmont. |

### 5-3-2 Note privind verificarea periodică

Acest produs conține componente care încetează să funcționeze sau se uzează în funcție de frecvența de utilizare și, prin urmare, este important să efectuați întreținerea și verificarea periodică o dată pe an (inclusiv înlocuirea consumabilelor), precum și verificările de siguranță. Piesele de schimb necesare pentru verificarea periodică (inclusiv consumabilele) sunt enumerate în tabelul de mai jos. Cu toate acestea, în funcție de specificațiile dispozitivului dumneavoastră, pot fi disponibile piese alternative care diferă de cele indicate în tabelul de mai jos.

Întreținerea și inspecția pot fi externalizate către persoane calificate, cum ar fi reparatori autorizați de echipamente medicale. Dacă aveți întrebări despre verificarea periodică, contactați distribuitorul local autorizat Belmont.

#### Lista de piese de schimb necesare pentru verificare periodică

| Denumire piesă                   | Durata de serviciu standard | Denumire piesă              | Durata de serviciu standard |
|----------------------------------|-----------------------------|-----------------------------|-----------------------------|
| Componentă mobilă                | 7 ani                       | Întreprupător               | 5 ani                       |
| Cablu pentru o componentă mobilă | 5 ani                       | Placă cu circuite integrate | 5 ani                       |



## AVERTIZARE

Încredințați întotdeauna verificarea periodică distribuitorului local autorizat Belmont.

Dacă nu efectuați verificarea periodică, utilizarea produsului poate produce vătămări sau deteriorări ale dispozitivelor din apropiere.

### 5-4 Metoda de depozitare

Dacă produsul nu este utilizat pentru o perioadă lungă de timp după orele de consultații sau în timpul zilelor de odihnă, asigurați-vă că respectați măsurile de precauție de mai jos:

1. Oprăți disjunctorul pentru dispozitiv în clinică. (De asemenea, asigurați-vă că ați oprit alimentarea cu energie electrică.)
2. Aduceți fotoliul în poziția cea mai joasă și spătarul înclinat pe spate la maximum.

### 6-1 Servicii post-vânzare

Când solicitați o reparație

Consultați secțiunea „Depanare” înainte de a verifica dispozitivul. Dacă problema persistă, opriți întrerupătorul principal (sau întrerupătorul principal al unității) și contactați distribuitorul local autorizat Belmont pentru a solicita o reparație.

### 6-2 Durata de serviciu

Durata de serviciu a acestui produs este de 10 ani, cu condiția ca întreținerea și verificarea să fie efectuate în mod corespunzător [conform autocertificării noastre (datelor noastre)].

Cu toate acestea, durata de exploatare standard a pieselor de schimb care necesită verificarea periodică variază în funcție de piesă.

### 6-3 Perioada de disponibilitate a pieselor

Piese de schimb, cum sunt consumabilele pentru produse, sunt ținute la dispoziție pentru o perioadă de 10 ani de la momentul achiziției.

\* Piese de schimb sunt piese necesare pentru reparația și aducerea produsului la starea și funcționarea inițiale sau pentru menținerea funcțiilor acestuia.

### 7-1 Depanare

Dacă vă confrunțați cu oricare dintre problemele enumerate mai jos, luați măsurile de remediere descrise mai jos înainte de a solicita o reparație. Dacă problema persistă chiar și după depanare, încetați imediat utilizarea produsului, opriți întrerupătorul principal (sau întrerupătorul principal al unității) și contactați distribuitorul local autorizat Belmont.

| Fenomen               | Verificați   | Remediu  |
|-----------------------|--|--|
| Fotoliul nu se mișcă. | Este întrerupătorul principal pornit?  | Porniți întrerupătorul principal.  |
|                       | Este disjunctorul pentru dispozitiv de pe tabloul de siguranțe al cabinetului stomatologic pornit? | Porniți disjunctorul pentru dispozitiv.  |
|                       | Este funcția de blocare a fotoliului activată?   | Deblocați fotoliul.  |
|                       | Ați operat produsul în mod continuu pentru o perioadă lungă de timp?                               | Dispozitivul de prevenire a supraîncălzirii motorului hidraulic s-a declanșat. Așteptați aproximativ 10 minute și apoi deplasați fotoliul. |

### 8-1 Accesorii

Informații privind instrucțiunile de utilizare  
Instrucțiuni de montaj

### 8-2 Consumabile

Consumabilele sunt piese care în mod normal se vor uza sau deteriora, își vor schimba aspectul sau se vor degrada după utilizare. Vă rugăm să rețineți că reparația sau înlocuirea consumabilelor nu sunt acoperite de garanție și vor trebui plătite.

(\* Gradul de uzură, deteriorarea sau degradarea și termenul de înlocuire depind de mediul de utilizare și de condițiile de la sediul clientului).

Consumabile (Piese enumerate mai jos nu sunt acoperite de garanție și sunt piese care trebuie achiziționate.)

- garnitură inelară
- garnituri de etanșare

Componentele exterioare, inclusiv componentele din piele, componentele metalice și componentele din rășină, nu fac obiectul garanției pentru, de exemplu, zgârieturi, murdărie, deteriorare și decolorare.



TAKARA COMPANY EUROPE GmbH

Berner Strasse 18, 60437  
Frankfurt am Main, Germany  
TEL : +49-69-506878-0  
FAX : +49-69-506878-20



 **Belmont**

TAKARA BELMONT CORPORATION

2-1-1, Higashishinsaibashi, Chuo-ku, Osaka, 542-0083, Japan  
TEL : +81-6-6213-5945  
FAX : +81-6-6212-3680

