



ZAHNARZTSTUHL

Knickstuhl mit ausfahrbarer Beinauflage

GEBRAUCHSANWEISUNG

Sehr geehrte Kunden

Vielen Dank, dass Sie sich für unser Produkt entschieden haben.

Diese Broschüre erläutert die Verwendung des ZAHNARZTSTUHL
Knickstuhl mit ausfahrbarer Beinauflage.

Lesen Sie vor der Verwendung des ZAHNARZTSTUHL
Knickstuhl mit ausfahrbarer Beinauflage sorgfältig die Bedienungsanleitung und
verwenden Sie das Produkt stets ordnungsgemäß.

Wenn Sie das Produkt verwenden, ohne diese Anleitung gelesen zu
haben, kann dies zu einem Unfall führen.

Dieses Dokument beschreibt die vollständige Version des Systems.
Es kann daher Komponenten abdecken, die in dem von Ihnen
erworbenen System nicht enthalten sind.

Die Spezifikationen können ohne vorherige Ankündigung geändert
werden.

01.04.2020 (1. Ausgabe)	
REF	1E07XVA0

Sehr geehrte Kunden

1 Allgemeine Informationen

- 1-1 Verwendungszweck des Produktes
- 1-2 Einhaltung von Vorschriften und Verordnungen
- 1-3 Konformitätserklärung
- 1-4 Entsorgung des Geräts
- 1-5 Empfehlung an den Benutzer
- 1-6 Symbole
- 1-7 Technische Beschreibung

2 Sicherheitstechnische Betrachtung

- 2-1 Auslegung der Risikostufe
- 2-2 Sicherheitsvorkehrungen
 - 2-2-1 Bei der Verwendung des Produktes zu beachtende Punkte
- 2-3 EMV-Informationen
- 2-4 An das Produkt anschließbare Geräte

3 Vorsichtsmaßnahmen bei der Verwendung

- 3-1 Vorsichtsmaßnahmen beim Betrieb
- 3-2 Vorsichtsmaßnahmen bei der Verwendung des Kunstleders

4 Spezifikationen und Bedienung

- 4-1 EURUS-Knickstuhl
 - 4-1-1 Spezifikationen
 - 4-1-2 Abmessungen
 - 4-1-3 Bezeichnung der einzelnen Teile
 - 4-1-3-1 Stuhl
 - 4-1-3-2 Kopfstütze
 - 4-1-4 Betrieb
 - 4-1-4-1 Vorbereitung vor der Verwendung
 - 4-1-4-2 Nach der Verwendung
 - 4-1-4-3 Anheben/Absenken des Stuhls und Aufrichten/Zurücklehnen der Rückenlehne (manueller Betrieb)
 - 4-1-4-4 Den Stuhl in die Voreinstellungsposition bewegen (automatischer Betrieb)
 - 4-1-4-5 Bedienung der Kopfstütze (manueller Typ)
 - 4-1-4-6 Bedienung der Kopfstütze (elektrohydraulischer Typ)
 - 4-1-4-7 Zusammenhang zwischen den Winkeln der Rückenlehne, Beinstütze und Beinstützenverlängerung

- 4-1-4-8 Bedienung der Beinstütze
- 4-1-4-9 Drehung des Stuhls
- 4-1-4-10 Drehen der Armlehne
- 4-1-4-11 Abbruchfunktion
- 4-1-4-12 Stuhlverriegelungsfunktion
- 4-1-4-13 Einstellung der Behandlungs- und Einstiegs-/Ausstiegspositionen
- 4-1-4-14 Einstellung der Mundspülposition
- 4-2 CLAIR-STUHL
 - 4-2-1 Spezifikationen
 - 4-2-2 Abmessungen
 - 4-2-3 Bezeichnung der einzelnen Teile
 - 4-2-3-1 Stuhl
 - 4-2-3-2 Kopfstütze
 - 4-2-4 Betrieb
 - 4-2-4-1 Vorbereitung vor der Verwendung
 - 4-2-4-2 Nach der Verwendung
 - 4-2-4-3 Anheben/Absenken des Stuhls und Aufrichten/Zurücklehnen der Rückenlehne (manueller Betrieb)
 - 4-2-4-4 Den Stuhl in die Voreinstellungsposition bewegen (automatischer Betrieb)
 - 4-2-4-5 Bedienung der Kopfstütze (manueller Typ)
 - 4-2-4-6 Bedienung der Kopfstütze (Typ mit elektrischer Kopfstütze)
 - 4-2-4-7 Zusammenhang zwischen den Winkeln der Rückenlehne, Beinstütze und Beinstützenverlängerung
 - 4-2-4-8 Drehen der Armlehne
 - 4-2-4-9 Abbruchfunktion
 - 4-2-4-10 Stuhlverriegelungsfunktion
 - 4-2-4-11 Einstellung der Behandlungs- und Einstiegs-/Ausstiegspositionen
 - 4-2-4-12 Einstellung der Mundspülposition

5 Wartung und Reinigung durch die zahnärztlichen Mitarbeiter

- 5-1 Pflegemethoden
- 5-2 Wartung und Überprüfung
 - 5-2-1 Hinweise zur täglichen Wartung und Überprüfung (durch den Benutzer)
 - 5-2-2 Hinweise für die regelmäßige Überprüfung
- 5-3 Lagerungsmethode
- 5-4 Umgebungsbedingungen für den Transport oder die Verpackung

6 Wartung durch Kundendiensttechniker

- 6-1 Kundendienst
- 6-2 Lebensdauer
- 6-3 Aufbewahrungsfrist für die Ersatzteile

7 Fehlerbehebung

7-1 Fehlerbehebung

8 Zubehör und Verbrauchsmaterialien

8-1 Zubehör

8-2 Verbrauchsmaterialien

1-1 Verwendungszweck des Produktes

Dieses Produkt ist ein aktives Medizinprodukt, das ausschließlich für die Diagnosen, Behandlungen und entsprechenden Verfahren in der Zahnmedizin vorgesehen ist.

Das Produkt darf nur von qualifizierten Zahnärzten oder zahnärztlichen Mitarbeitern unter der Aufsicht des Zahnarztes bedient oder gehandhabt werden.

Diese Zahnärzte oder zahnärztlichen Mitarbeiter haben die Patienten anzuweisen und/oder zu unterstützen, sich dem Produkt zu nähern und es zu verlassen.

Die Patienten dürfen das Produkt nicht bedienen oder handhaben, es sei denn, er/sie wurde dazu aufgefordert.

1-2 Einhaltung von Vorschriften und Verordnungen

Dieses Produkt entspricht der Medizinprodukteverordnung (EU) 2017/745 und der RoHS-Richtlinie 2011/65/EU.

1-3 Konformitätserklärung

Wir erklären hiermit, dass das nachfolgend aufgeführte Produkt den wesentlichen Anforderungen der Medizinprodukteverordnung (EU) 2017/745 und RoHS-Richtlinie 2011/65/EU, Kategorie 8 des Anhangs I entspricht.

Produkt : ZAHNARZTSTUHL (KLASSE I)
Modell : EURUS-SCHWENKSTUHL
CLAIR-STUHL

Die „KLASSE I“ ist durch die Regel 13 des Anhangs XIII der Medizinprodukteverordnung definiert.

Das Produkt wurde so konstruiert und hergestellt, dass es sich in Übereinstimmung mit den in der Konformitätserklärung aufgeführten europäischen Normen befindet.

1-4 Entsorgung des Geräts



























Wenn Sie dieses Produkt und die ausgetauschten Teile entsorgen möchten, ergreifen Sie sorgfältig die Maßnahmen zur Infektionsbekämpfung, achten Sie auf physische Gefahren, die beispielsweise von scharfen Gegenständen ausgehen, und entsorgen Sie sie ordnungsgemäß in Übereinstimmung mit den geltenden Gesetzen und Vorschriften (einschließlich der örtlichen Vorschriften). In der EU gilt für dieses Produkt die EU-Verordnung 2012/19/EU (Verordnung über Elektro- und Elektronik-Altgeräte [WEEE-Verordnung]). Ein umweltbewusstes Recycling/eine umweltgerechte Entsorgung ist nach dieser Verordnung vorgeschrieben.

1–5 Empfehlung an den Benutzer

Hinweis an den Benutzer und/oder Patienten, dass jede schwerwiegende Störung, die im Zusammenhang mit dem Gerät aufgetreten ist, an den Hersteller und die zuständige Behörde des Mitgliedslandes zu melden ist, in dem der Benutzer und/oder Patient ansässig ist.

1 Allgemeine Informationen

1-6 Symbole

	Schalter (EIN)		Schalter (AUS)
	Joystick-Schalter für den automatischen Betrieb (EURUS-SCHWENKSTUHL)		Joystick-Schalter für den automatischen Betrieb (CLAIR-STUHL)
	Joystick-Schalter für den manuellen Betrieb (EURUS-SCHWENKSTUHL)		Joystick-Schalter für den manuellen Betrieb (CLAIR-STUHL)
	Joystick-Schalter für die Kopfstütze (EURUS-SCHWENKSTUHL)		Joystick-Schalter für die Kopfstütze (CLAIR-STUHL)
	Wechselstrom		Schutzerdung
	Funktionserdung		Name und Adresse des Herstellers
	Herstellungsdatum		Entspricht der Medizinprodukterichtlinie (EU) 2017/745, RoHS-Richtlinie 2011/65/EU
	Getrennte Sammlung von Elektro- und Elektronikgeräten		Autorisierter europäischer Vertreter
	Seriennummer		Katalognummer
	Vorsicht		Allgemeines Warnzeichen
	Warnsymbol brennbare Stoffe		Anwendungsteile des Typs B, die nur die Körperoberfläche des Patienten berühren
	Die Gebrauchsanweisung befolgen		Allgemein untersagte Handlungsweise
	Die Demontage, Reparatur oder Abänderung ist untersagt		Anweisungen für die vorgeschriebenen Handlungsweisen im Allgemeinen

1 Allgemeine Informationen

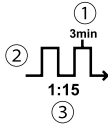
	Zeigt an, dass der Netzstecker aus der Steckdose herausgezogen werden muss	MD	Medizinisches Gerät
MODEL	Name des Produktes	R.V.	Nennspannung
R.I.	Nenneingang		<ul style="list-style-type: none"> ① Maximale Aktivierungszeit ② Diskontinuierlicher Betrieb ③ Tastverhältnis
JPN	In Japan hergestellt		

1-7 Technische Beschreibung

Im Folgenden sind die unten aufgeführten Dokumente erläutert:

Inhalt	Dokument
Installation dieses Produktes	Installationsanweisungen
Verkabelung/Ablaufdiagramm	Installationsanweisungen

Vorsichtsmaßnahmen vor der Verwendung

2-1 Auslegung der Risikostufe

Achten Sie darauf, dass Sie die Sicherheitsvorkehrungen und Vorsichtsmaßnahmen für den Betrieb sorgfältig gelesen haben und das Produkt ordnungsgemäß verwenden.

Diese Sicherheitsvorkehrungen sind dafür vorgesehen, eine sichere Verwendung des Produktes zu gewährleisten und eine Beschädigung oder Verletzung der Benutzer oder Dritter zu vermeiden.

In Abhängigkeit vom Ausmaß der Beschädigung und Verletzung und vom Grad der Gefahr ist ein Vorfall, der durch die fehlerhafte Verwendung des Produktes entstehen kann, in eine der folgenden Kategorien eingestuft: GEGENANZEIGE, WARNUNG und VORSICHT. Alle diese Kategorien sind für die Sicherheit wichtig. Befolgen Sie stets die aufgeführten Anweisungen.

Wir übernehmen keinerlei Verantwortung für alle Unfälle, die durch die Nichtbeachtung der Sicherheitsvorkehrungen oder Bedienungsanweisungen entstehen, auch im Fall einer Beschädigung oder Verletzung der Benutzer oder anderer Personen.

In diesem Fall sind die Benutzer oder anderen Personen, die das Produkt verwenden, ohne die Sicherheitsvorkehrungen und Bedienungsanweisungen zu beachten, für alle auftretenden Beschädigungen oder Verletzungen verantwortlich.

Die grafischen Symbole werden nachfolgend ausführlich erläutert. Wenn Sie diese Erläuterung vollständig verstanden haben, lesen Sie den Text.

2 Sicherheitstechnische Betrachtung

Klassifizierung nach dem Grad der Verletzung oder Beschädigung und der Dringlichkeit

GEGENANZEIGE

Die Verwendung des Produktes unter Missachtung der hier angegebenen Anweisungen führt zu einer gefährlichen Situation, die zum Tod oder einer schweren Verletzung führen kann.



WARNUNG

Die unsachgemäße Verwendung des Produktes unter Missachtung der hier angegebenen Anweisungen führt zu einer gefährlichen Situation, die zum Tod oder einer schweren Verletzung führen kann.



VORSICHT

Die unsachgemäße Verwendung des Produktes unter Missachtung der hier angegebenen Anweisungen führt zu einer potenziell gefährlichen Situation, die zu einer mittelschweren oder leichten Verletzung oder Sachbeschädigung führen kann.

Die folgenden grafischen Symbole werden verwendet, um Ihre Pflichten für die sichere Verwendung des Produktes zu erläutern:

Grafische Symbole für eine untersagte Handlungsweise



Allgemein untersagte Handlungsweise



Die Demontage, Reparatur oder Abänderung ist untersagt

Grafische Symbole für vorgeschriebene Anweisungen



Anweisungen für die vorgeschriebenen Handlungsweisen im Allgemeinen



Zeigt an, dass der Netzstecker aus der Steckdose herausgezogen werden muss.

2-2 Sicherheitsvorkehrungen

GEGENANZEIGE

Installation und Umsetzung
des Produktes



Vorsichtsmaßnahmen bei der Installation

Installieren Sie das Produkt nicht in der Nähe von Quellen elektromagnetischer Strahlung, wie zum Beispiel Kommunikationseinrichtungen oder Fahrstühlen. Durch die Anwesenheit störender elektromagnetischer Wellen kann eine Fehlfunktion dieses Produktes auftreten.

Verwendung und Wartung
des Produktes



Verwenden Sie das Gerät nicht in einer **explosiven Umgebung** (z. B. in der Nähe von **entzündlichen Gasen**). Die unsachgemäße Verwendung in einer solchen Umgebung kann zu einer Verletzung oder einem Feuer führen.

Seien Sie bei der Anwesenheit elektromagnetischer Wellen vorsichtig.

Verwenden Sie keine Geräte, die elektromagnetische Wellen erzeugen, wie zum Beispiel Mobiltelefone, in der Nähe dieses Produktes. Das kann zu einer Fehlfunktion dieses Produktes führen.

Schalten Sie stets den Hauptschalter des Produktes aus, wenn Sie hochfrequente chirurgische Geräte verwenden.

Schalten Sie stets den Hauptschalter aus, wenn Sie hochfrequente chirurgische Geräte verwenden, da die vom hochfrequenten chirurgischen Gerät erzeugte Störung zu einer Fehlfunktion dieses Produktes führen kann.



Zerlegen, reparieren oder modifizieren Sie das Produkt nicht.

Andere Personen, abgesehen von Ihrem örtlichen Belmont-Vertragshändler, dürfen dieses Produkt nicht zerlegen oder reparieren. Dies könnte zu einem Unfall, Fehlfunktion, elektrischen Schlag oder Feuer führen.

Modifizieren Sie das Produkt niemals, da dies sehr gefährlich ist.



WARNUNG

Netzstecker und Kabel



Schließen Sie die Erdung (Masse) nicht an den folgenden Gegenständen an.

- Wasserleitungen
(Eine vollständige Erdung ist nicht möglich, da häufig Leitungen aus Hartkunststoff verwendet werden.)
- Gasleitungen (Können zu einer Explosion oder einem Feuer führen.)
- Blitzableiter und Erdungsleitungen von Telefonen (Sind bei einem Gewitter gefährlich.)

Fassen Sie den Netzstecker oder die Steckdose nicht mit nassen Händen an.

Nichtbeachtung kann zu einem elektrischen Schlag führen.



Verwenden Sie eine Einzelsteckdose (verwenden Sie keine Mehrfachsteckdose).

Verwenden Sie eine Einzelsteckdose mit angeschlossener Erdungsleitung. Wenn Sie die gleiche Steckdose zusammen mit dem Netzstecker eines anderen Geräts verwenden, kann dies zu einer ungewöhnlichen Wärmeentwicklung und zu einem möglichen Brand führen.

Stecken Sie den Netzstecker fest in die Steckdose ein.

Stecken Sie den Netzstecker stets vollständig in die Steckdose ein, bis Sie den Ansatz des Steckers erreicht haben.

Ein nicht vollständiges Einstecken des Steckers oder ein ähnlicher Fehler kann zu einem Kurzschluss oder Wärmeentwicklung und zu einem möglichen Brand führen.

Wischen Sie den Schmutz mit einem trockenen Tuch vom Netzstecker und der Steckdose ab, um ein mögliches Feuer zu vermeiden.

Halten Sie beim Herausziehen den Netzstecker fest.

Ziehen Sie nicht am Kabel, um den Netzstecker aus der Steckdose herauszuziehen. Halten Sie beim Herausziehen den Netzstecker am Ende des Kabels fest. Wenn Sie den Stecker herausziehen, indem Sie am Netzkabel ziehen, kann das Netzkabel beschädigt werden, was zu einem Stromschlag oder Feuer führt.

Gehen Sie sorgsam mit dem Netzkabel um.

Eine Beschädigung des Kabels kann zu einem Stromschlag oder Feuer führen.

- Beschädigen Sie das Kabel nicht.
- Stellen Sie keine Gegenstände auf das Kabel.
- Ändern Sie das Kabel nicht ab.
- Erhitzen Sie das Kabel nicht.
- Verbiegen und verdrehen Sie das Kabel nicht übermäßig oder ziehen Sie nicht übermäßig am Kabel.

2 Sicherheitstechnische Betrachtung

Achten Sie darauf, dass das Netzkabel oder der Stecker nicht zerbricht.

Verwenden Sie keine Stromkabel oder Stecker, die beschädigt sind oder locker in der Steckdose sitzen, da dies zu einem elektrischen Schlag oder zu Feuer führen kann.

WARNUNG

Netzstecker und Kabel



Schließen Sie die Erdungsleitung ordnungsgemäß an.

Wenn die Erdungsleitung nicht ordnungsgemäß angeschlossen ist, kann dies zu einem Stromschlag führen, wenn eine Fehlfunktion oder ein Kurzschluss vorliegt. Wenden Sie sich zur Ausführung der Erdung an einen Elektriker.



Ziehen Sie das Netzstecker heraus, wenn der Stuhl nicht verwendet wird.

Schalten Sie den Netzschalter aus und ziehen Sie den Netzstecker aus der Steckdose heraus, wenn Sie den Stuhl nicht verwenden. Eine unbeabsichtigte Bedienung kann aufgrund der Alterung der Isolierung zu einem Kurzschluss und einem Unfall oder Feuer führen.

WARNUNG

Installation und Umsetzung
des Produktes



Vorsichtsmaßnahmen bei der Installation

Bitten Sie Ihren autorisierten Belmont-Händler vor Ort um die Installation des Produktes.

Vergewissern Sie sich, dass das Produkt auf einem festen und ebenen Untergrund aufgestellt wird.

Wenn Sie das Gerät auf einem unebenen Untergrund aufstellen, kann es umfallen.

Vergewissern Sie sich, dass das Produkt sicher geerdet ist. (Lassen Sie das Produkt von einem Fachmann erden.)

Eine fehlerhafte Erdung oder elektrisch undichte Stelle kann zu einem Stromschlag führen.

Um die Gefahr eines Stromschlags zu vermeiden, darf dieses Gerät nur an eine Versorgungsleitung mit Schutzerdung angeschlossen werden.

Dieses Gerät darf nur an eine geeignete Stromversorgung angeschlossen werden.

Bringen Sie keine Gegenstände neben der Netzsteckdose an, um einen einfachen Zugang zum Netzstecker zu gewährleisten.

2 Sicherheitstechnische Betrachtung

Verwendung und Wartung
des Produktes



Halten Sie die beweglichen Teile des Produktes von den Händen, Fingern und Körpern der Patienten und Benutzer fern.

Die Hände, Finger oder Körper können sich im Produkt verfangen, was zu einer Verletzung führt.

Der Patient darf nicht auf seinem/ihrer Bauch liegen, im Kniesitz sitzen (mit seinem/ihrer Gesäß auf seinen/ihrer Fersen) oder mit einem Kind in seinen/ihrer Armen auf dem Produkt sitzen.

Der Stuhl kann sich unerwartet bewegen und eine Verletzung verursachen.

Der Patient darf sich nicht auf den Rand des Sitzes setzen.

Der Stuhl kann umfallen oder sich unerwartet bewegen, was zu einer Verletzung oder Beschädigung der Peripheriegeräte führt.

Die Patient darf sich nicht auf eine andere Stelle als die vorgesehene Stelle setzen.

Auf das Produkt darf keine übermäßige Last aufgetragen werden. Der Patient darf sich nicht auf die Kopfstütze, Armlehne, Rückenlehne oder Beinstütze setzen.

Das kann zu einer Verletzung durch Herunterfallen oder zu einer Beschädigung der Peripheriegeräte führen.

Reinigen Sie das Produkt nicht mit Wasser.

Das kann zu einer Fehlfunktion oder einem Stromschlag führen.

2 Sicherheitstechnische Betrachtung

Verwendung und Wartung des Produktes



Der Patient sollte seine/ihre Hände umschließen.



Der Patient sollte seine Füße nebeneinander legen.

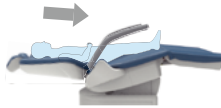

WARNUNG

Reinigen Sie das Produkt, bevor Sie das Produkt erstmalig verwenden.

Dieses Produkt ist bei der Auslieferung nicht sterilisiert oder desinfiziert.

Entfernen Sie vor der Behandlung die Brille und Accessoires des Patienten (wie zum Beispiel eine Halskette oder Armbänder).

Die Nichtbeachtung dieser Anweisung kann die Behandlung behindern und zu einem Unfall führen.

Zu beachtende Punkte, wenn ein Patient auf dem Stuhl sitzt

Weisen Sie den Patienten an, sich auf den Stuhl zu setzen, wie in der linken Abbildung aufgezeigt ist, und achten Sie darauf, dass sein/ihr Körper richtig im Stuhl sitzt.

Achten Sie darauf, dass der Patient eine gute Haltung einnimmt, bevor Sie den Sitz verstellen.

Bei einem kleinen Kind muss sich das Gesäß im Sitz befinden, wenn Sie die Rückenlehne aufrichten.

Achten Sie auf die Patienten und Kinder.

Behalten Sie den Patienten im Auge, wenn Sie dieses Produkt verwenden.

Patienten (insbesondere Kinder) können den Steuerschalter oder das System versehentlich berühren, was zu einem Unfall aufgrund falscher Bedienung des Produkts führen kann.

Halten Sie Kinder von diesem Produkt fern, außer wenn Sie sie behandeln.

Verwendung und Wartung des Produktes



WARNUNG

Vorsichtsmaßnahmen beim Besteigen und Verlassen dieses Produktes

Wenn der Patient dieses Produkt besteigt oder verlässt, hat sich der Stuhl stets in der untersten Position und die Rückenlehne in der aufrechten Position zu befinden und ist die Drehung durch das Sperrpedal zu verriegeln.

Bevor Sie einen Patienten von einem Rollstuhl auf dieses Produkt setzen und umgekehrt, achten Sie darauf, dass sich keine Hindernisse in der Nähe des Rollstuhls oder des Betreuers befinden.

Der Kontakt der Füße oder der Laufrollen des Rollstuhls mit den Hindernissen kann zu einer Verletzung oder Beschädigung der Peripheriegeräte führen.

Wenn der Patient von einem Rollstuhl auf das Produkt gesetzt wird oder umgekehrt, muss er/sie sorgfältig beobachtet werden, damit er/sie nicht hinfällt.

Wenn der Patient wegen eines Stromausfalls oder in einem Notfall das Produkt an einer anderen Stelle als der für das Besteigen und Verlassen des Produktes vorgesehenen Position verlassen muss, muss er/sie sorgfältig beobachtet werden, damit er/sie nicht hinfällt.

Vorsichtsmaßnahmen beim Aufrichten/Zurücklehnen der Rückenlehne

Achten Sie vor dem Zurücklehnen der Rückenlehne darauf, dass die Arme oder Hände des Patienten nicht zwischen der Rückenlehne und dem Sitz eingeklemmt werden.

Achten Sie vor dem Aufrichten der Rückenlehne darauf, dass die Arme oder Hände des Patienten nicht zwischen der Rückenlehne und der Armlehne eingeklemmt werden.

Wenn die Rückenlehne durch den automatischen Betrieb abgesenkt wird, wird die Beinstütze angehoben. Bedienen Sie die Rückenlehne vorsichtig, um zu verhindern, dass die Zehen des Patienten in Kontakt mit den Peripheriegeräten geraten.

Wenn die Rückenlehne durch den automatischen Betrieb angehoben wird, wird die Beinstütze abgesenkt. Betätigen Sie die Rückenlehne vorsichtig, nachdem Sie sich vergewissert haben, dass der Platz unter der Beinstütze frei von Personen oder Gegenständen ist.

Vorsichtsmaßnahmen beim Betrieb des Stuhls und automatischen Betrieb

Achten Sie vor und während der Stuhlbedienung besonders auf den Arbeitsbereich (Richtung des Anhebens/Absenkens des Sitzes, Richtung des Zurücklehnehmens/Aufrichtens der Rückenlehne und Bewegungsrichtung der Beinstütze) und achten Sie darauf, dass der Stuhl nicht in Kontakt mit irgendwelchen Körperteilen, Händen, Füßen oder Gegenständen gerät. Körperteile, Hände oder Füße oder Gegenstände können im Stuhl eingefangen werden, was zu einer Verletzung oder Beschädigung der Peripheriegeräte führt.

Vergewissern Sie sich vor der Bedienung des Stuhls, dass der Patient in der richtigen Position sitzt und beobachten Sie ihn/sie, wenn Sie den Stuhl verwenden.

Vorsichtsmaßnahmen bei der Verwendung der Kopfstütze

Kontrollieren Sie bei der Bedienung der Kopfstütze, dass sich der Kopf des Patienten in der richtigen Position befindet und beobachten Sie den Patienten während der Bedienung aufmerksam.

Achten Sie bei der Bedienung der Kopfstütze darauf, dass sich Ihre Hände, Finger oder Haare nicht im Steuerhebel verfangen oder zwischen der Kopfstütze und Rückenlehne eingeklemmt werden.

WARNUNG

Verwendung und Wartung des Produktes



Vorsichtsmaßnahmen bei der Verwendung der Beinstütze

Achten Sie vor dem Anheben/Absenken der Beinstütze darauf, dass der Stuhl nicht in Kontakt mit irgendwelchen Körperteilen, den Händen oder Füßen oder irgendwelchen Gegenständen gerät.

Vorsichtsmaßnahmen bei der Drehung des Stuhls

Vergewissern Sie sich, dass sich keine Personen oder Gegenstände in der Nähe befinden, bevor Sie langsam den Stuhl drehen.

Achten Sie auf Folgendes, wenn Sie den Stuhl drehen, um die Sicherheit zu gewährleisten.

- Senken Sie den Sitz auf die niedrigste Position ab.
- Kontrollieren Sie, ob der Patient in der richtigen Haltung und Position sitzt.
- Vergewissern Sie sich, dass sich keine anderen Personen oder Gegenstände im umgebenden Bereich befinden, und achten Sie darauf, dass die Beinstütze und anderen Teile nicht in Kontakt mit dem Patienten oder Geräten in der Umgebung geraten.

Achten Sie auf den Patienten, wenn Sie die Rückenlehne neigen, und überprüfen Sie die Sicherheit des Patienten, bevor Sie den Stuhl drehen.

Verriegeln (sichern) Sie stets die Drehung des Stuhls, nachdem Sie ihn gedreht haben.

Achten Sie stets darauf, dass die Drehung verriegelt ist, bevor Sie das Produkt bedienen. Eine versehentliche Drehung des Produktes kann zu Verletzungen oder einer Beschädigung der umgebenden Geräte/Instrumente führen.

Achten Sie besonders auf einen Patienten, der einen Herzschrittmacher oder Defibrillator implantiert hat.

Wenn etwas Ungewöhnliches auftritt, schalten Sie sofort den Hauptschalter aus und beenden Sie die Verwendung des Produktes. Das Produkt kann die Funktion des Herzschrittmachers oder Defibrillators beeinflussen und einen Unfall verursachen.

Verbot der Verwendung dieses Geräts neben oder auf anderen elektronischen Geräten

Die Verwendung dieses Geräts neben oder auf einem anderen Gerät ist zu vermeiden, da dies zu einer Fehlfunktion führen kann. Wenn eine solche Verwendung unerlässlich ist, sind dieses Gerät und das andere Gerät zu beobachten, um sicherzustellen, dass sie normal funktionieren.

Verbot des Anbringens tragbarer Hochfrequenzkommunikationsgeräte neben diesem Produkt

2 Sicherheitstechnische Betrachtung

Tragbare Hochfrequenzkommunikationsgeräte (einschließlich Peripheriegeräten wie zum Beispiel das Antennenkabel und externe Antennen) dürfen nicht näher als 30 cm von jedem Teil des EURUS-Knickstuhls/CLAIR-STUHLS einschließlich der vom Hersteller angegebenen Kabel verwendet werden. Andernfalls kann es zu einer Verschlechterung der Leistungsfähigkeit dieses Geräts kommen.

WARNUNG

Verwendung und Wartung des Produktes



Wischen Sie sofort vergossenes Wasser oder auf den Boden ausgelaufene Flüssigkeit auf.

Eine verringerte Tragfähigkeit des Bodens kann dazu führen, dass das Gerät umfallen kann, was zu einer Verletzung oder Beschädigung der Peripheriegeräte führt.

Reinigen Sie das Produkt sorgfältig.

Eine schlechte Reinigung kann zum Wachstum von Bakterien führen und eine Gesundheitsgefahr darstellen.

Achten Sie auf eine ordnungsgemäße Wartung.

Die Verwendung des Produktes ohne Wartung kann zu einer Verletzung oder Beschädigung der Peripheriegeräte führen.

Verbot der Wartung

Während des Betriebs sind Reparatur und Wartung verboten.

Stellen Sie die Verwendung des Produktes ein, wenn es defekt ist.

Stellen Sie im Fall eines defekten Produktes sofort die Verwendung ein und schalten Sie den Hauptschalter aus. Bitten Sie dann Ihren autorisierten Belmont-Händler vor Ort um die Reparatur des Produktes.

Schalten Sie stets den Schutzschalter für die Geräte aus, wenn Sie das Produkt für einen langen Zeitraum nicht verwenden.

Stellen Sie sicher, dass der Schutzschalter für die Geräte in einer Klinik ausgeschaltet ist, wenn das Produkt aus Gründen wie zum Beispiel Schließungszeit und Tag ohne Behandlungen längere Zeit nicht verwendet wird.

Wenn Sie den Schutzschalter nicht ausgeschaltet haben, kann durch den wegen Verschlechterung der Isolierung austretenden Strom ein Feuer entstehen.

Schalten Sie vor der Reinigung den Netzschalter aus und ziehen Sie den Netzstecker heraus.

Die Nichtbeachtung dieser Anweisung kann zu einem Stromschlag oder einer Entzündung führen. Das Produkt kann sich außerdem unerwartet bewegen und eine Verletzung verursachen.

Bei einem Stromausfall zu ergreifende Maßnahmen

Schalten Sie den Hauptschalter aus, um eine Fehlfunktion des Produktes nach der Wiederherstellung der Stromversorgung zu vermeiden.



VORSICHT

Verwendung und Wartung
des Produktes



Lassen Sie nicht zu, dass sich eine Person, die die Gewichtsbeschränkungen überschreitet, auf den Sitz setzt.
Der Stuhl kann umfallen oder eine Fehlfunktion kann auftreten.
[Referenz] Gewichtsbeschränkung

Nicht gegen das Produkt schlagen oder es scheuern.
Das kann zu einer Beschädigung der Abdeckung oder einer Fehlfunktion führen.



Stellen Sie sicher, dass alle Teile einwandfrei funktionieren und Sie keine Abweichungen erkannt haben, bevor Sie das Produkt in Betrieb nehmen.

Überprüfen Sie das Produkt stets auf ungewöhnliche Feststellungen, wie zum Beispiel lose Bauteile, Spiel, Neigung, Schwingungen, Geräusche, ungewöhnliche Temperatur oder schlechte Gerüche. Wenn Sie das Gefühl haben, dass etwas nicht in Ordnung ist, beenden Sie sofort die Verwendung des Produktes und schalten Sie den Hauptschalter aus. Wenden Sie sich dann an Ihren autorisierten Belmont-Händler vor Ort.

Lesen Sie die Gebrauchsanweisung.

Achten Sie vor der Verwendung darauf, dass Sie die Gebrauchsanweisung sorgfältig gelesen haben, und verwenden Sie das Gerät ordnungsgemäß.

Betätigen Sie die Schalter stets mit der Hand.

Betätigen Sie die Schalter stets mit der Hand, außer der Fußsteuerung bzw. den Joystick-Schaltern die mit dem Fuß betätigt werden. Wenn Sie die Schalter nicht ordnungsgemäß betätigen, kann dies zu einer Beschädigung oder Fehlfunktion führen.

Betätigen Sie die Schalter vorsichtig, um eine Fehlfunktion zu vermeiden.

Der Bediener hat sorgfältig auf die Menschen in der Nähe des Produktes zu achten und die Bedienung anzukündigen, um Fehler zu vermeiden.

Vorsichtsmaßnahmen bei der Drehung der Armlehne

Achten Sie darauf, dass sich keine Hindernisse rings um die Armlehne befinden und die Finger nicht in der Armlehne eingeklemmt werden.

Bedienen Sie den Stuhl nicht, wenn die Armlehne nach oben gedreht ist. Setzen Sie die Armlehne in ihre ursprüngliche Position zurück, bevor Sie den Stuhl bedienen.

Achten Sie darauf, dass das Netzkabel nicht von Ihren Füßen oder Beinen eingeklemmt wird.

Andernfalls kann eine Verletzung verursacht werden.

Verwendung und Wartung des Produktes



VORSICHT

Wischen Sie alle am Produkt anhaftenden Arzneimittellösungen oder das am Produkt anhaftende Wasser sofort ab.

Die am Produkt anhaftenden Arzneimittellösungen oder das am Produkt anhaftende Wasser können zu einer Fehlfunktion oder elektrisch undichten Stelle führen. Wenn Arzneimittellösungen oder Wasser am Produkt anhaften, schalten Sie sofort den Hauptschalter aus und wischen Sie sie mit einem trockenen, weichen Tuch ab.

Achten Sie darauf, dass kein Wasser oder keine Chemikalie auf den Stützrahmen der Kopfstütze gelangt. Wischen Sie das Wasser und die Chemikalie sofort ab, wenn etwas davon auf diese Teile gelangt ist. Andernfalls kann die Kopfstütze, aufgrund von Korrosion oder der Verringerung der Reibungskraft durch Rost, nicht mehr sicher fixiert werden.

Schalten Sie den Hauptschalter zum Feierabend oder in einer Pause aus.

Eine Fehlfunktion durch den Kontakt mit dem Produkt führt zu einer Beschädigung oder Verletzung.

Vorsichtsmaßnahmen bei der Reinigung

Achten Sie bei der Reinigung des Stuhls darauf, dass Ihre Hände, Finger oder anderen Körperteile nicht verletzt werden.

2-2-1 Bei der Verwendung des Produktes zu beachtende Punkte

Bedeutung eines Symbols

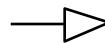
-  Zu beachtender Punkt
(Stellen, die zu beachten sind, einschließlich der beweglichen Teile, drehbaren Teile und abnehmbaren Teile)
-  Zu beachtende Punkte, wo ein Not-Aus-Mechanismus verfügbar ist

Bedeutungen der zu beachtenden Punkte



- 1 Achten Sie darauf, dass keine Körperteile oder Gegenstände im beweglichen Teil der Kopfstütze eingeklemmt werden.
Achten Sie darauf, dass Ihre Finger und Haare nicht im beweglichen Teil der Kopfstütze eingeklemmt werden.
- 2 Achten Sie darauf, dass keine Körperteile oder Gegenstände in den beweglichen Teilen der Rückenlehne eingeklemmt werden.
Klemmen Sie Ihre Hände oder Füße nicht zwischen die Rückenlehne und den Sitz.
- 3 Achten Sie darauf, dass keine Körperteile oder Gegenstände von der Armlehne eingeklemmt werden (wenn sie sich dreht).
Bedienen Sie den Stuhl nicht, wenn die Armlehne um 180 Grad gedreht ist.
- 4 Achten Sie darauf, dass keine Körperteile oder Gegenstände von der Unterseite des Sitzes eingeklemmt werden.
Legen Sie Ihre Hände oder Füße nicht in die Unterseite des Sitzes.
- 5 Achten Sie darauf, dass keine Körperteile oder Gegenstände von der Unterseite der Beinstütze eingeklemmt werden.
Achten Sie darauf, dass die Füße nicht unter der Beinstütze stehen.

2–3 EMV-Informationen

Dieses Produkt entspricht der EMV-Richtlinie EN60601-1-2:2015.

1. Vorsichtsmaßnahmen bezüglich der EMV und Einhaltung der Begleitdokumente

Medizinisch elektrische Geräte erfordern besondere Vorsichtsmaßnahmen hinsichtlich der EMV und müssen gemäß der EMV-Informationen in dieser Broschüre installiert und in Betrieb genommen werden.

2. Auswirkungen von Hochfrequenzkommunikationsgeräten

Tragbare und mobile Hochfrequenzkommunikationsgeräte können das medizinische elektrische Gerät beeinträchtigen.

3. Umgebung, in der die Installation ausgeschlossen ist

Krankenhäuser mit Ausnahme nahe aktiver HF-CHIRURGIEGERÄTE und des hochfrequenzabgeschirmten Raums eines ME-Systems für die Magnetresonanztomographie, wo die Intensität von EM-Störungen hoch ist.

4. Erklärung zur elektromagnetischen Strahlung

Leitlinien und Herstellererklärung – Elektromagnetische Strahlung		
Dieses Produkt ist für die Verwendung in der nachfolgend angegebenen elektromagnetischen Umgebung vorgesehen. Der Kunde oder Benutzer dieses Produktes muss sicherstellen, dass es in einer derartigen Umgebung verwendet wird.		
Emissionsprüfung	Einhaltung	Elektromagnetische Umgebung – Leitlinien
Hochfrequenzemissionen CISPR 11	Gruppe 1	Dieses Produkt verwendet die hochfrequente Energie nur für seine internen Funktionen. Daher sind seine hochfrequenten Emissionen sehr gering und es ist unwahrscheinlich, dass benachbarte elektronische Geräte gestört werden.
Hochfrequenzemissionen CISPR 11	Klasse B	Dieses Produkt ist für die Verwendung in allen Umgebungen geeignet, einschließlich häuslicher Umgebungen und solchen, die direkt an das öffentliche Niederstromversorgungsnetz angeschlossen sind, das Gebäude für häusliche Zwecke versorgt.
Oberwellenemissionen IEC 61000-3-2	Klasse A	
Spannungsschwankungen/ Flicker IEC 61000-3-3	Wird eingehalten	



Die Verwendung dieses Geräts neben oder auf anderen elektronischen Geräten ist zu vermeiden, da dies zu einer Fehlfunktion führen kann. Wenn eine solche Verwendung unerlässlich ist, sind dieses Gerät und das andere Gerät zu beobachten, um sicherzustellen, dass sie normal funktionieren.

5. Erklärung der elektromagnetischen Störfestigkeit 1

Leitlinien und Herstellererklärung – Elektromagnetische Störfestigkeit			
Dieses Produkt ist für die Verwendung in der nachfolgend angegebenen elektromagnetischen Umgebung vorgesehen. Der Kunde oder Benutzer dieses Produktes muss sicherstellen, dass es in einer derartigen Umgebung verwendet wird.			
Störfestigkeitsprüfung	Prüfpegel nach IEC 60601	Einhaltungsstufe	Elektromagnetische Umgebung – Leitlinien
Elektrostatische Entladung (ESD) IEC 61000-4-2	±8 kV Kontakt ±15 kV Luft	±8 kV Kontakt ±15 kV Luft	Der Fußboden sollte aus Holz, Beton oder Keramikfliesen bestehen. Wenn der Fußboden mit synthetischem Material abgedeckt ist, sollte die relative Luftfeuchtigkeit mindestens bei 30 % liegen.
Schnelle transiente elektrische Störgrößen/Burst IEC 61000-4-4	±2 kV für die Stromversorgungsleitungen ±1 kV für Eingangs-/Ausgangsleitungen	±2 kV für die Stromversorgungsleitungen ±1 kV für Eingangs-/Ausgangsleitungen	Die Qualität der Hauptstromversorgung sollte der einer typischen Geschäfts- oder Krankenhausumgebung entsprechen.
Stoßspannungen IEC 61000-4-5	±1 kV Differentialmodus ± 2 kV allgemeiner Modus	±1 kV Differentialmodus ± 2 kV allgemeiner Modus	Die Qualität der Hauptstromversorgung sollte der einer typischen Geschäfts- oder Krankenhausumgebung entsprechen.
Spannungseinbrüche, kurzzeitige Unterbrechungen und Spannungsschwankungen der Eingangsleitungen der Stromversorgung IEC 61000-4-11	0 % UT ; 0,5 Zyklen 0°, 45°, 90°, 135°, 180°, 225°, 270° und 315° 0 % UT ; 1 Zyklus und 70 % UT ; 25/30 Zyklen bei 0°, einphasig 0 % UT ; 250/300 Zyklen	0 % UT ; 0,5 Zyklen 0°, 45°, 90°, 135°, 180°, 225°, 270° und 315° 0 % UT ; 1 Zyklus und 70 % UT ; 25/30 Zyklen bei 0°, einphasig 0 % UT ; 250/300 Zyklen	Die Qualität der Hauptstromversorgung sollte der einer typischen Geschäfts- oder Krankenhausumgebung entsprechen. Wenn der Benutzer dieses Produktes den Weiterbetrieb während eines Stromausfalls wünscht, empfehlen wir, dieses Produkt an einer unterbrechungsfreien Stromversorgung oder einer Batterie zu betreiben.
Netzfrequenz (50/60 Hz) Magnetfelder IEC 61000-4-8	30 A/m	30 A/m	Die Magnetfelder der Netzfrequenz müssen auf Pegeln liegen, die in einer üblichen gewerblichen oder Krankenhausumgebung typisch sind.
Hinweis UT ist die Spannung des Wechselstroms vor der Auftragung des Prüfpegels.			

6. Erklärung der elektromagnetischen Störfestigkeit 2

Leitlinien und Herstellererklärung – Elektromagnetische Störfestigkeit			
Dieses Produkt ist für die Verwendung in der nachfolgend angegebenen elektromagnetischen Umgebung vorgesehen. Der Kunde oder Benutzer dieses Produktes muss sicherstellen, dass es in einer derartigen Umgebung verwendet wird.			
Störfestigkeitsprüfung	Prüfpegel nach IEC 60601	Einhaltungsstufe	Elektromagnetische Umgebung – Leitlinien
Leitungsgeführte Störgrößen IEC 61000-4-6	3 V 0,15 MHz - 80 MHz 6 V 0,15 MHz - 80 MHz in ISM- und Amateurfunkbändern	3 V 0,15 MHz - 80 MHz 6 V 0,15 MHz - 80 MHz in ISM- und Amateurfunkbändern	Warnung: Tragbare Hochfrequenzkommunikationsgeräte (einschließlich Peripheriegeräten wie zum Beispiel der Antennenkabel und externen Antennen) dürfen nicht näher als 30 cm von jedem Teil des EURUS-Knickstuhls/CLAIR-STUHLS einschließlich der vom Hersteller angegebenen Kabel verwendet werden.
Hochfrequente elektromagnetische Felder IEC 61000-4-3	3 V/m 80 MHz - 2,7 GHz 80 % AM (1 kHz)	3 V/m 80 MHz - 2,7 GHz 80 % AM (1 kHz)	Andernfalls kann es zu einer Verschlechterung der Leistungsfähigkeit dieses Geräts kommen.
Nahe dem elektromagnetischen Feld, das durch drahtlose Hochfrequenzkommunikationsgeräte verursacht wird IEC61000-4-3	Siehe die Tabelle auf der nächsten Seite	Siehe die Tabelle auf der nächsten Seite	

7. Wesentliche Leistungsmerkmale

Wenn der Stuhl nicht durch den Steuerschalter bedient wird, führt er keine Bewegungen aus, außer dass der Summer ertönt oder die Anzeige ein-/ausgeschaltet wird.

Wenn der Stuhl die wesentlichen Leistungsmerkmale verliert oder in diesen nachlässt, kann sich der Stuhl unerwartet bewegen, was eine Verletzung des Patienten, des Bedieners oder der Menschen in der Nähe des Patienten oder des Bedieners verursacht.



Tragbare Hochfrequenzkommunikationsgeräte (einschließlich Peripheriegeräten wie zum Beispiel der Antennenkabel und externen Antennen) dürfen nicht näher als 30 cm von jedem Teil des EURUS-Knickstuhls/CLAIR-STUHLS einschließlich der vom Hersteller angegebenen Kabel verwendet werden.
Andernfalls kann es zu einer Verschlechterung der Leistungsfähigkeit dieses Geräts kommen.

2 Sicherheitstechnische Betrachtung

Nahe dem elektromagnetischen Feld, das durch drahtlose Hochfrequenzkommunikationsgeräte verursacht wird

Testfrequenz (MHz)	Modulation	Prüfpegel nach IEC 60601	Konformitätsstufe nach IEC 60601
385	Pulsmodulation ^{a)} 18 Hz	27 V/m	27 V/m
450	Frequenzmodulation ±5 kHz Verschiebung 1 kHz Sinuswelle	28 V/m	27 V/m
710 745 780	Pulsmodulation ^{a)} 217 Hz	9 V/m	9 V/m
810 870 930	Pulsmodulation ^{a)} 18 Hz	28 V/m	28 V/m
1720 1845 1970	Pulsmodulation ^{a)} 217 Hz	28 V/m	28 V/m
2450	Pulsmodulation ^{a)} 217 Hz	28 V/m	28 V/m
5240 5500 5785	Pulsmodulation ^{a)} 217 Hz	9 V/m	9 V/m

Hinweis a) Der Träger wird durch eine Rechteckwelle mit einem 50%igen Tastverhältnis moduliert.

2 Sicherheitstechnische Betrachtung

2-4 An das Produkt anschließbare Geräte

Verwenden Sie dieses Produkt in Kombination mit dem Gerät, das mit einem Kreis gekennzeichnet ist.

	Anschließbare Geräte
TYP	CLESTA II/CELEB
EURUS-SCHWENKSTUHL	
CLAIR-STUHL	

3 Vorsichtsmaßnahmen bei der Verwendung

3-1 Vorsichtsmaßnahmen beim Betrieb

Wischen Sie alle am Produkt anhaftenden Arzneimittellösungen sofort ab.

Andernfalls könnte dies zu einer Verschlechterung oder Verfärbung führen.

Erwärmen Sie dieses Produkt nicht.

Dies kann zu einer Verschlechterung oder Verfärbung führen.

Verfärbung des Kunststoffes

In den äußeren Bestandteilen des Produktes werden Kunststoffmaterialien verwendet.

Wir verwenden sorgfältig ausgewählte Materialien, aus Gründen wie zum Beispiel natürlicher Alterung oder Anhaftung von Arzneimittellösungen kann jedoch eine Verfärbung auftreten.

Wischen Sie alle anhaftenden Arzneimittellösungen sofort ab und vermeiden Sie direkte Sonneneinstrahlung, um eine möglichst lange Lebensdauer des Produktes zu gewährleisten.

Vorsichtsmaßnahmen bei der Reinigung der Kunststoffabdeckung

Verwenden Sie zur Reinigung keine Reinigungsmittel, die Lösungsmittel oder Scheuermittel, Verdünnung oder Alkohol auf Erdölbasis (Butanol und Isopropylalkohol) enthalten, da diese Risse verursachen können.

Platzieren Sie keine anderen Gegenstände, sondern nur Personen auf dem Sitz.

Andernfalls kann es zu einer Verformung, Einrissen oder Zersetzung des Leders kommen.

Verwenden Sie dieses Produkt nur für die zahnärztliche Behandlung.

Dieses Produkt ist ein Patientenstuhl, der für die zahnärztliche Behandlung verwendet wird.

Dieses Produkt darf nur von einem Zahnarzt und zahnärztlichen Mitarbeitern verwendet werden.

Gewichtsbeschränkung des Stuhls

Der Stuhl kann sich langsamer anheben, wenn eine Person ungefähr so viel wie die maximale Hebekapazität wiegt.

[Referenz] Gewichtsbeschränkung

Reinigung vor und nach der Verwendung

Reinigen Sie das Produkt stets vor und nach der Verwendung.

Schalten Sie die Stromversorgung vor der Reinigung aus.

3-2 Vorsichtsmaßnahmen bei der Verwendung des Kunstleders

Anhaftung von Kleidungsfarbstoffen

Um das Kunstleder zu reinigen und zu desinfizieren, wischen Sie die Oberfläche mit einem weichen Tuch oder Papiertuch ab, das Sie mit dem von Dürr hergestellten FD360 befeuchtet haben, und wischen Sie dann mit einem trockenen Tuch nach.

Der Farbstoff kann von der Kleidung oder den Gürteln in das Kunstleder des Produktes eindringen. Wenn Farbstoff anhaftet, wischen Sie ihn baldmöglichst vorsichtig mit einem weichen Tuch ab, das Sie mit einem etwa 1:10 mit Wasser verdünnten neutralen Reinigungsmittel imprägniert haben, um eine Durchdringung zu vermeiden. Wischen Sie anschließend mit Wasser und dann gründlich mit einem trockenen Tuch nach.

Achten Sie darauf, dass die unten aufgeführten Produkte nicht mit dem Kunstleder in Kontakt kommen oder gar eindringen, da es sonst zu Schädigungen kommt.

Der Kontakt mit anderen Kunststoffmaterialien, beschichteten Produkten, Lösungsmitteln und Klebestreifen kann Veränderungen des Oberflächenglanzes, Risse, Verformung oder Abrieb verursachen.

Der Farbstoff von Zeitungen oder Druckschriften kann in dieses Produkt eindringen.

Der Farbstoff von bedruckten Kleidungsstücken wie zum Beispiel T-Shirts oder Jeanskleidung kann in das Leder des Produktes eindringen.

Anhaftendes Waschbenzin, anhaftender Nagellackentferner, Alkohol oder anhaftendes Öl kann zu einer Verfärbung, Auflösung der Oberfläche, Veränderungen des Oberflächenglanzes, Aushärtung, Aufweichung oder Abrieb führen.

Die Verwendung eines Bleichmittels oder eines mit Bleichmittel versetzten Tuches kann eine Glanzveränderung oder Verfärbung hervorrufen.

Wenn Sie das Produkt in der Nähe einer Wärmequelle wie zum Beispiel einer Heizung aufstellen, kann eine Verformung oder Verfärbung verursacht werden.

Schützen Sie das Produkt vor direkter Sonneneinstrahlung, indem Sie einen Vorhang verwenden. Die direkte Sonneneinstrahlung kann eine Veränderung der Oberfläche, Schrumpfung, Verfärbung oder ein Ausbleichen verursachen.

Wenn Sie lange Zeit einen schweren Gegenstand auf das Produkt stellen, kann ein Abdruck oder eine Vertiefung auf dem Kunststoff entstehen, der oder die nicht entfernt werden kann.

4 Spezifikationen und Bedienung

4-1 EURUS-Knickstuhl

4-1-1 Spezifikationen

Modell-Nr.	AC-ERS-FD* (* steht für einzelne oder mehrere Zeichen oder Ziffern.)
Klassifizierung des Schutzes gegen Stromschlag	Gerät der Schutzklasse I
Klassifizierung nach dem Grad des Schutzes gegen Stromschlag	B-Typ isolierte Anwendungsteile (lederbezogene Teile)
Nennstromversorgung	Wechselstrom 230 V 50/60 Hz 2,0 A
Sicherung	Leiterplatte für die Stuhlsteuerung 1,25 A/250 V (Ausschaltvermögen: 1500 A/250 V Wechselstrom)
Betriebsmodus	Betriebsgeschwindigkeit: Schnellsicherung Größe: 5,2 x 20 mm Diskontinuierlicher Betrieb (Motor) Dauer der maximalen Betriebszeit: 3 min Tastverhältnis 1:15
Gewicht	167 kg
Anfangshöhe/Hub des Stuhls	480/245 mm
Mechanismus zum Anheben und Absenken des Stuhls	Elektrohydraulisch
Gewichtsbeschränkung	165 kg
Kopfstütze	Manuell
Rückenlehne	Elektrohydraulisch
Sitz	Mit der Rückenlehne synchronisierter Neigungsmechanismus
Beinstütze	Elektrohydraulisch
Beinstützenverlängerung	Elektrohydraulisch
Armlehne	Mit Drehfunktion an beiden Seiten
Gepolsterte Teile	Kunstleder
Steuerschalter	Joystick-Schalter
Verwendungsumgebung	Temperatur: 0 ~ 40 °C Luftfeuchtigkeit: 10 ~ 95 % Luftdruck: 700 - 1060 hPa

4-1-2 Abmessungen

Einheit: mm (Toleranz der Abmessungen: $\pm 10\%$)

*1 (): Flacher Sitz

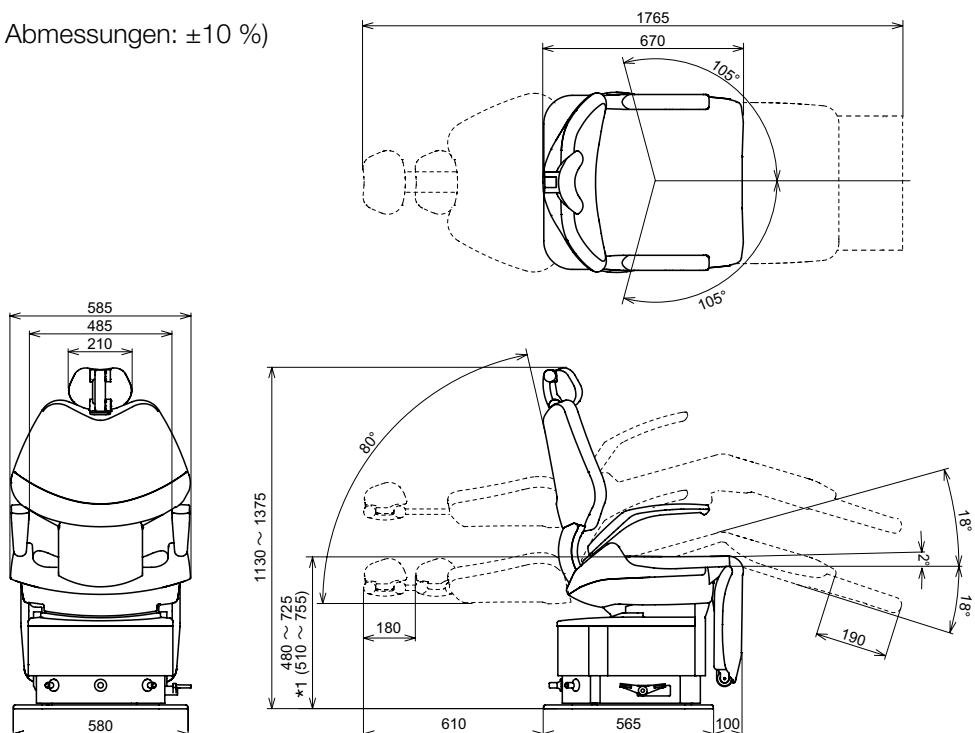

Die Angaben für die Kapazität der Stromversorgung finden Sie auf dem Typenschild.

4 Spezifikationen und Bedienung

Modell-Nr.	AC-ERS-FP* (* steht für einzelne oder mehrere Zeichen oder Ziffern.)
Klassifizierung des Schutzes gegen Stromschlag	Gerät der Schutzklasse I
Klassifizierung nach dem Grad des Schutzes gegen Stromschlag	B-Typ isolierte Anwendungsteile (lederbezogene Teile)
Nennstromversorgung	Wechselstrom 230 V 50/60 Hz 2,0 A
Sicherung	Leiterplatte für die Stuhlsteuerung 1,25 A/250 V (Ausschaltvermögen: 1500 A/250 V Wechselstrom)
Betriebsmodus	Betriebsgeschwindigkeit: Schnellsicherung Größe: 5,2 x 20 mm Diskontinuierlicher Betrieb (Motor) Dauer der maximalen Betriebszeit: 3 min Tastverhältnis 1:15
Gewicht	170 kg
Anfangshöhe/Hub des Stuhls	480/245 mm
Mechanismus zum Anheben und Absenken des Stuhls	Elektrohydraulisch
Gewichtsbeschränkung	165 kg
Kopfstütze	Elektrohydraulisch
Rückenlehne	Elektrohydraulisch
Sitz	Mit der Rückenlehne synchronisierter Neigungsmechanismus
Beinstütze	Elektrohydraulisch
Beinstützenverlängerung	Elektrohydraulisch
Armlehne	Mit Drehfunktion an beiden Seiten
Gepolsterte Teile	Kunstleder
Steuerschalter	Joystick-Schalter
Verwendungsumgebung	Temperatur: 0 ~ 40 °C Luftfeuchtigkeit: 10 ~ 95 % Luftdruck: 700 - 1060 hPa

Einheit: mm (Toleranz der Abmessungen: $\pm 10\%$)

*1 (): Flacher Sitz

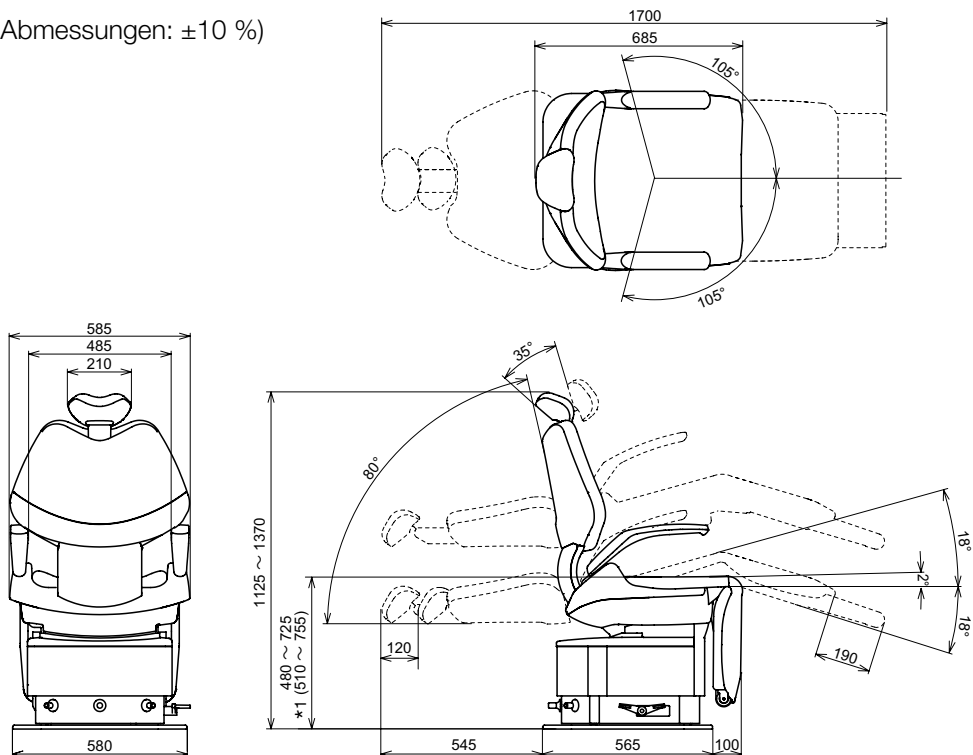

Die Angaben für die Kapazität der Stromversorgung finden Sie auf dem Typenschild.

4 Spezifikationen und Bedienung

4-1-3 Bezeichnung der einzelnen Teile

4-1-3-1 Stuhl

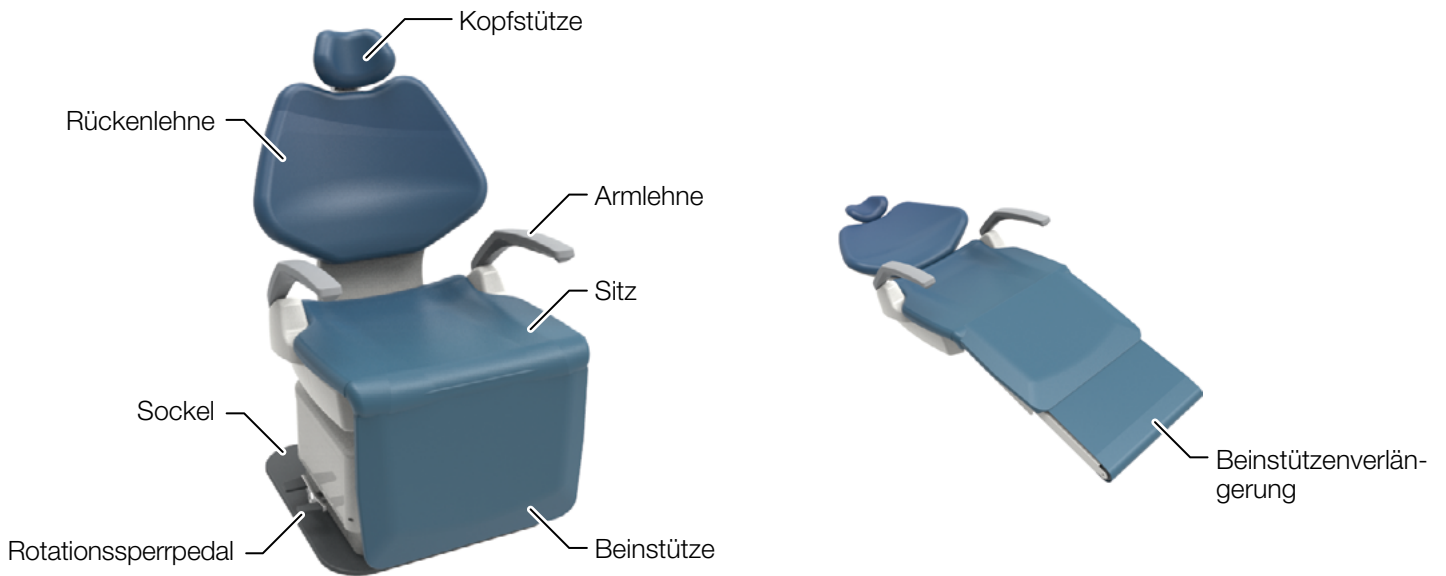

4-1-3-2 Kopfstütze

Typ mit manueller Kopfstütze

Typ mit elektrischer Kopfstütze

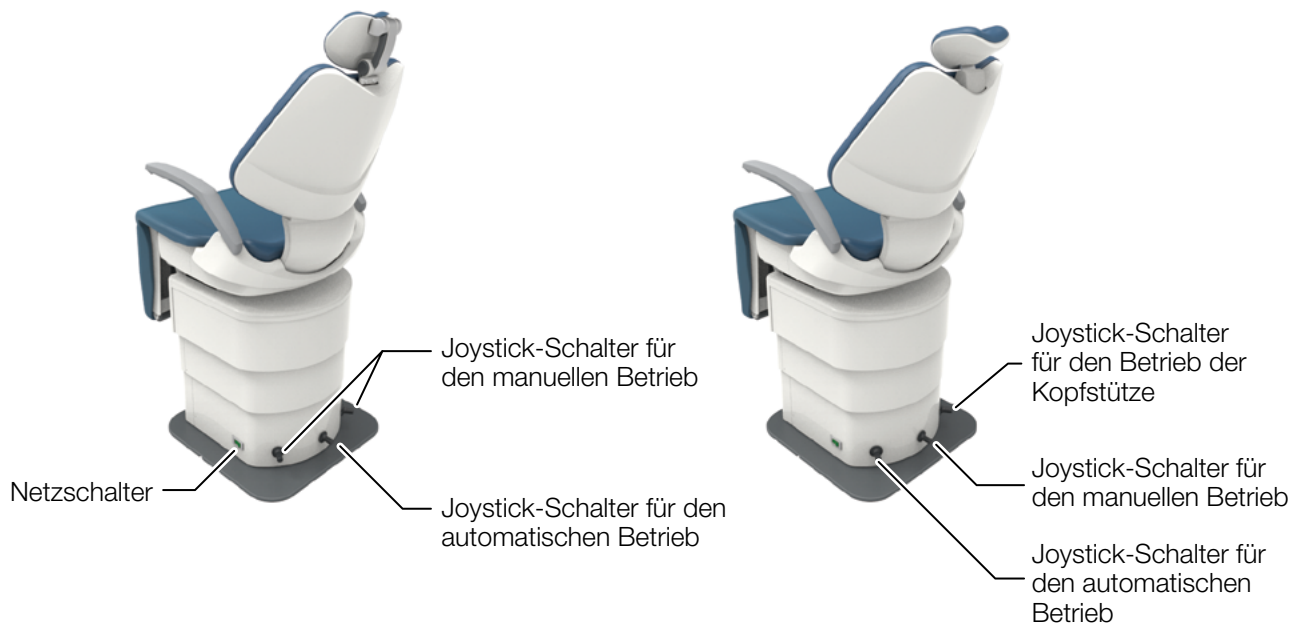

4-1-4 Betrieb

4-1-4-1 Vorbereitung vor der Verwendung

Einstecken des Netzsteckers in die Steckdose

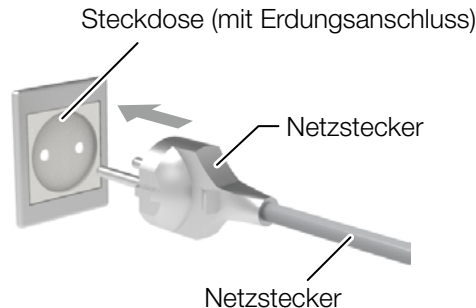

WARNUNG

Verwenden Sie eine Einzelsteckdose mit angeschlossener Erdungsleitung.

Stecken Sie den Netzstecker stets vollständig in die Steckdose ein, bis Sie den Ansatz des Steckers erreicht haben.

Wischen Sie den Schmutz mit einem trockenen Tuch vom Netzstecker und der Steckdose ab, um ein mögliches Feuer zu vermeiden.

Ziehen Sie nicht am Kabel, um den Netzstecker aus der Steckdose herauszuziehen. Halten Sie beim Herausziehen den Netzstecker am Ende des Kabels fest.

Gehen Sie sorgsam mit dem Netzkabel um.

- Beschädigen Sie das Kabel nicht.
- Stellen Sie keine Gegenstände auf das Kabel.
- Ändern Sie das Kabel nicht ab.
- Erhitzen Sie das Kabel nicht.
- Verbiegen und verdrehen Sie das Kabel nicht übermäßig oder ziehen Sie nicht übermäßig am Kabel.

Achten Sie darauf, dass das Netzkabel oder der Stecker nicht zerbricht.

Verwenden Sie das Netzkabel oder den Stecker nicht, wenn sie beschädigt sind oder der Stecker beim Einstecken in die Steckdose locker in der Steckdose sitzt.

Fassen Sie einen Netzstecker oder eine Steckdose nicht mit einer nassen Hand an.

Schließen Sie die Erdung (Masse) nicht an den folgenden Gegenständen an.

Wasser- oder Gasleitungen, Blitzableiter und für das Telefon vorgesehene Erdungsleitungen

Wenden Sie sich für die Gewährleistung eines sicheren Erdungsanschlusses an einen Elektriker.

Schalten Sie den Netzschalter aus und ziehen Sie den Netzstecker aus der Steckdose heraus, wenn Sie den Stuhl nicht verwenden.

Einschalten der Stromversorgung



VORSICHT

Betätigen Sie den Hauptschalter für den Stuhl mit der Hand.

4-1-4-2 Nach der Verwendung

Schalten Sie die Stromversorgung des Stuhls aus



VORSICHT

Betätigen Sie den Hauptschalter für den Stuhl mit der Hand.

4 Spezifikationen und Bedienung

4-1-4-3 Anheben/Absenken des Stuhls und Aufrichten/Zurücklehnen der Rückenlehne (manueller Betrieb)

Typ mit manueller Kopfstütze



Joystick-Schalter für den manuellen Betrieb

Typ mit elektrischer Kopfstütze



Joystick-Schalter für den manuellen Betrieb

Joystick-Schalter		Betrieb
Richtung des Drückens	Anzeige auf dem Aufkleber	

*Der Stuhl wird bedient, indem der Joystick-Schalter nach unten gedrückt oder der Schalter gedrückt wird.

WARNUNG

Achten Sie vor dem Anheben/Absenken des Stuhls darauf, dass der Stuhl nicht in Kontakt mit irgendwelchen Körperteilen, den Händen, Füßen oder irgendwelchen Gegenständen gerät.

Achten Sie vor dem Zurücklehnen der Rückenlehne darauf, dass die Arme oder Hände des Patienten nicht zwischen die Rückenlehne und den Sitz geraten.

Achten Sie vor dem Aufrichten der Rückenlehne darauf, dass die Arme oder Hände des Patienten nicht zwischen die Rückenlehne und die Armlehne geraten.

[Referenz] Vorsichtsmaßnahmen, wenn ein Patient Platz genommen hat

4 Spezifikationen und Bedienung

4-1-4-4 Den Stuhl in die Voreinstellungsposition bewegen (automatischer Betrieb)

Typ mit manueller Kopfstütze



Joystick-Schalter für den automatischen Betrieb

Typ mit elektrischer Kopfstütze



Joystick-Schalter für den automatischen Betrieb

Joystick-Schalter		Betrieb
Richtung des Drückens	Anzeige auf dem Aufkleber	
		„Behandlungsposition 1“.
		„Behandlungsposition 2“.
		„Einstiegs-/Ausstiegsposition“.
		„Kopfstütze zurücksetzen“. (Elektrische Kopfstütze)
		„Mundspülposition“.
		„Vorherige Position“.

Drücken Sie die Joystick-Schalter für den automatischen Betrieb nicht länger als 5 Sekunden lang, da dadurch die im automatischen Modus gespeicherte Position geändert wird.

[Referenz] Änderung der Behandlungsposition, Mundspülposition und der Einstiegs-/Ausstiegsposition

WARNUNG

Vergewissern Sie sich vor der Bewegung des Stuhls, dass keine menschlichen Körperteile, Gliedmaßen oder Gegenstände den Stuhl behindern.

4-1-4-5 Bedienung der Kopfstütze (manueller Typ)

Einstellung der Kopfstütze

Die Kopfstütze kann die Neigung des Kopfes des Patienten für die Behandlung im Ober-/Unterkiefer flexibel einstellen. Sie können ebenfalls die Kopfstütze entsprechend der Körpergröße des Patienten manuell nach oben/unten verschieben.

Einstellung des Winkels der Kopfstütze

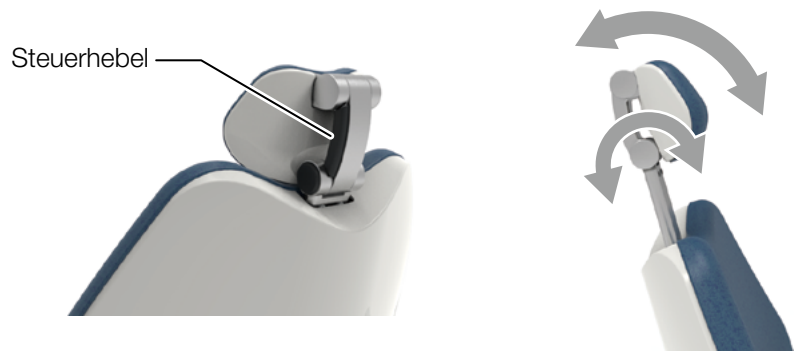

Nach-oben/unten-Einstellung der Kopfstütze



Belasten Sie die Kopfstütze nicht übermäßig oder wirken Sie nicht übermäßig auf sie ein, während sie ausgefahren ist. Schlagen Sie nicht von oben auf die Kopfstütze. Andernfalls kann eine Fehlfunktion verursacht werden.

WARNUNG

Wenn Sie den Stuhl mit zurückgelehnter Rückenlehne und ausgefahrener Kopfstütze bewegen möchten, achten Sie darauf, dass kein Gegenstand dies behindert oder in Kontakt mit dem Stuhl gerät. Dies kann zu einer Beschädigung oder Verletzung führen.

Achten Sie bei der Bedienung der Kopfstütze darauf, dass sich die Hände und Finger des Bedieners nicht im Steuerhebel verfangen oder zwischen der Kopfstütze und Rückenlehne eingeklemmt werden.

Wenn Sie den Winkel der Kopfstütze einstellen oder diese nach oben oder unten bewegen, halten Sie stets die Kopfstütze mit der Hand des Bedieners fest und stützen Sie den Kopf des Patienten. Andernfalls kann ein Unfall oder eine Verletzung auftreten.

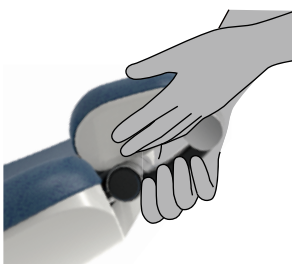

4 Spezifikationen und Bedienung

4-1-4-6 Bedienung der Kopfstütze (elektrohydraulischer Typ)



Joystick-Schalter		Betrieb
Richtung des Drückens	Anzeige auf dem Aufkleber	
		Ausfahren
		Einfahren
		Anheben
		Zurücklehnen

*Der Stuhl wird bedient, indem der Joystick-Schalter nach unten gedrückt wird.

Belasten Sie die Kopfstütze nicht übermäßig oder wirken Sie nicht übermäßig auf sie ein. Andernfalls kann eine Fehlfunktion verursacht werden.

WARNUNG

Kontrollieren Sie bei der Bedienung der Kopfstütze, dass sich der Kopf des Patienten in der richtigen Position befindet und beobachten Sie den Patienten während der Bedienung aufmerksam.

Achten Sie bei der Bedienung der Kopfstütze darauf, dass die Finger und anderen Körperteile nicht zwischen der Kopfstütze und Rückenlehne eingeklemmt werden.

4-1-4-7 Zusammenhang zwischen den Winkeln der Rückenlehne, Beinstütze und Beinstützenverlängerung

Typ mit manueller Kopfstütze

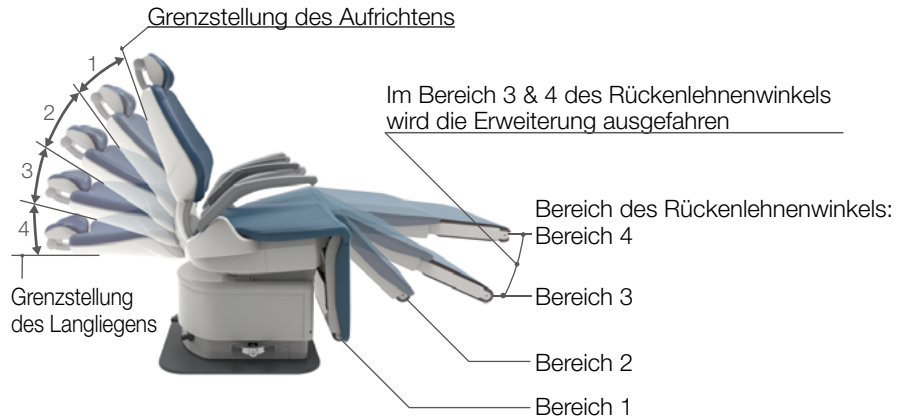

Typ mit elektrischer Kopfstütze

Kopfstütze-nach-oben/unten-Position

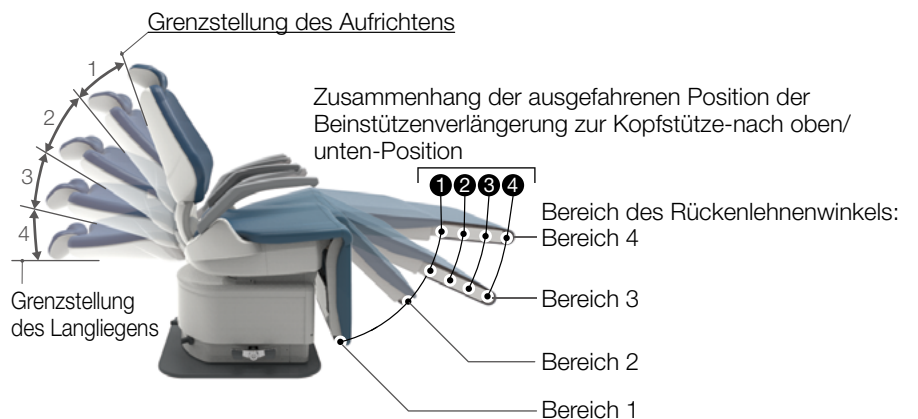
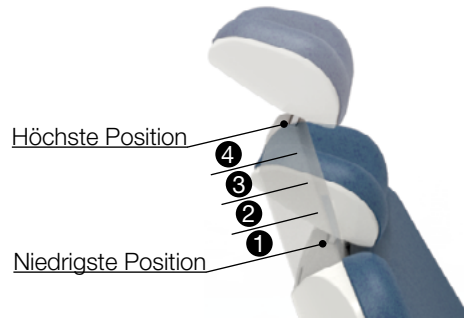

4 Spezifikationen und Bedienung

4-1-4-8 Bedienung der Beinstütze

Die Bedienung der Beinstütze erfolgt über den Modus „Ausfahrbare Beinstütze“.

Typ mit manueller Kopfstütze

Typ mit elektrischer Kopfstütze



Joystick-Schalter für den automatischen Betrieb

1 Aktivierung des Beinstützenbetriebsmodus

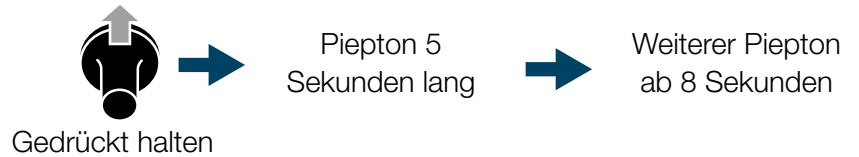

Lassen Sie den Joystick-Schalter für den automatischen Betrieb nicht los, während der Piepton ertönt. Wenn Sie den Joystick-Schalter loslassen, wird die Bewegungsposition als Mundspülposition gespeichert.
[Referenz] Änderung der Behandlungsposition, Mundspülposition und der Einstiegs-/Ausstiegsposition

2 Bedienen Sie die Beinstütze mit dem Joystick-Schalter für den manuellen Betrieb.

Typ mit manueller Kopfstütze

Typ mit elektrischer Kopfstütze



Joystick-Schalter für den manuellen Betrieb

Joystick-Schalter		Betrieb
Richtung des Drückens	Anzeige auf dem Aufkleber	
		Die Beinstütze anheben
		Die Beinstütze absenken

Die Beinstütze kann bewegt werden, wenn Sie den Schalter nach unten drücken.

Typ mit manueller Kopfstütze

Der Verlängerungsbereich der Beinstützenverlängerung wird automatisch durch den Winkel der Beinstütze bestimmt.

Typ mit elektrischer Kopfstütze

Der Verlängerungsbereich der Beinstützenverlängerung wird durch den Winkel der Beinstütze und die Höhe der Kopfstütze bestimmt.

3 Schalten Sie den Joystick-Schalter für die Rückenlehnenbedienung mindestens eine Sekunde lang in eine beliebige Richtung, um den Beinstützenbetriebsmodus aufzuheben.

WARNUNG

Vergewissern Sie sich vor dem Anheben/Absenken der Beinstütze, dass keine menschlichen Körperteile, Gliedmaßen oder Gegenstände den Stuhl behindern.

4-1-4-9 Drehung des Stuhls

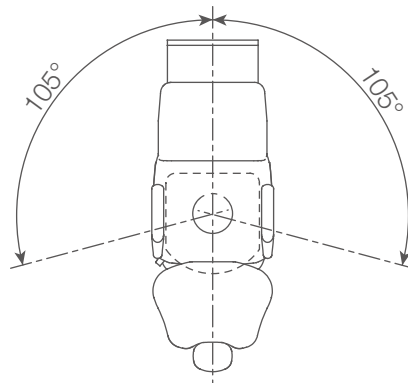
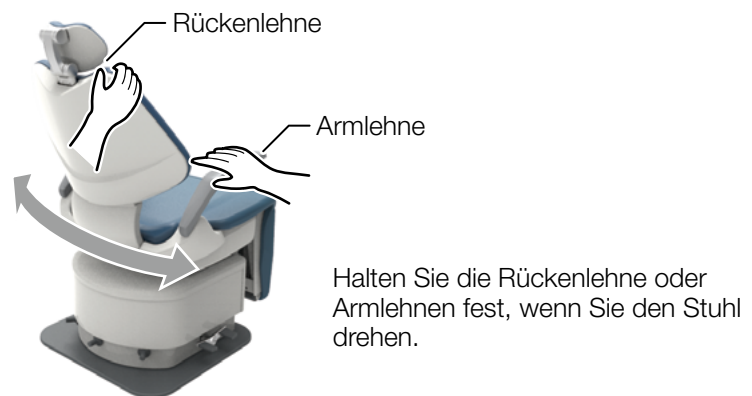
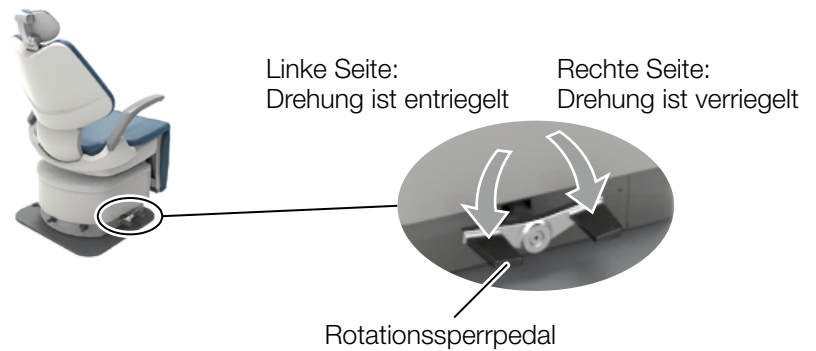

WARNUNG

Wenn sich der Patient auf den Sitz setzen oder den Sitz verlassen soll, bringen Sie das Produkt stets in die Einstiegs-/Ausstiegsposition (der Sitz ist nach unten abgesenkt, die Rückenlehne ist angehoben und der Drehungsmechanismus ist verriegelt).

Achten Sie auf Folgendes, wenn Sie den Stuhl drehen, um die Sicherheit zu gewährleisten.

- Senken Sie den Sitz auf die niedrigste Position ab.
- Kontrollieren Sie, ob der Patient in der richtigen Haltung und Position sitzt.
- Vergewissern Sie sich, dass sich keine anderen Personen oder Gegenstände im umgebenden Bereich befinden, und achten Sie darauf, dass die Beinstütze und anderen Teile nicht in Kontakt mit dem Patienten oder Geräten in der Umgebung geraten.

Verriegeln (sichern) Sie stets die Drehung des Stuhls, nachdem Sie ihn gedreht haben.

4-1-4-10 Drehen der Armlehne

Wenn die Armlehne den Einstieg/Ausstieg oder die Diagnose behindert, kann sie nach hinten gedreht werden.

Sowohl die linke als auch die rechte Armlehne kann gedreht werden.



VORSICHT

Vergewissern Sie sich beim Drehen der Armlehne, dass dies nicht behindert wird.

Der Bediener muss darauf achten, dass seine Hände oder Finger nicht eingeklemmt werden.

Bewegen Sie den Stuhl nicht, während die Armlehne nach hinten gedreht wurde.

Drehen Sie die Armlehne in die Normalposition zurück, bevor Sie den Stuhl bewegen.

4 Spezifikationen und Bedienung

4-1-4-11 Abbruchfunktion

Um die Bewegung des Stuhls anzuhalten, die durch einen Schalter des automatischen Betriebs gestartet wurde (Voreinstellungsschalter, Schalter zur automatischen Rückkehr, Schalter der letzten Position oder Joystick-Schalter für den automatischen Betrieb), führen Sie einen der folgenden Vorgänge aus.



Betätigen Sie einen der (mit ○ gekennzeichneten) Joystick-Schalter.



Joystick-Schalter

4-1-4-12 Stuhlverriegelungsfunktion

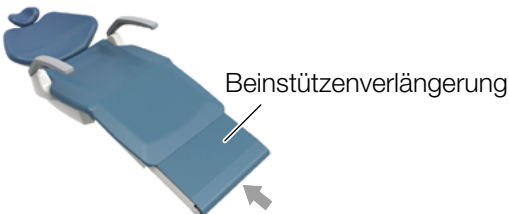
Wenn die Verriegelungsfunktion aktiviert ist, wird die Bewegung des Stuhls gestoppt. Die Funktionen, die gesperrt werden, und die Entriegelungsschritte sind wie folgt.

Bedingung	Entriegelung		
<p>Wenn während des Betriebs eine gewisse Kraft in Pfeilrichtung auf die Beinstützenverlängerung aufgetragen wird, wird die Funktion zur Vermeidung des Einklemmens aktiviert, der Sitz wird etwa 1 Sekunde lang erhöht und hält dann an.</p> <p>*Während die Beinstütze durch automatischen Betrieb abgesenkt wird, ist die Funktion zur Vermeidung des Einklemmens bei einem Winkel der Beinstütze von der vertikalen Stellung bis zu etwa 55° aktiviert. Außerhalb dieses Bereichs ist die Funktion zur Vermeidung des Einklemmens nicht aktiviert.</p> <p>Anheben der Beinstütze durch automatische Bedienung</p>  <p>Anheben der Beinstütze durch automatische Bedienung</p> 	<p>Entfernen Sie die Ursache für das Anhalten, überprüfen Sie die Sicherheit und starten Sie anschließend den Vorgang erneut.</p> <table border="1" data-bbox="794 1220 1513 1400"> <thead> <tr> <th>Gesperrte Funktionen</th> </tr> </thead> <tbody> <tr> <td> Automatischer Betrieb des Stuhls Manueller Betrieb (Absenken, Zurücklehnen der Rückenlehne) </td> </tr> </tbody> </table>	Gesperrte Funktionen	Automatischer Betrieb des Stuhls Manueller Betrieb (Absenken, Zurücklehnen der Rückenlehne)
Gesperrte Funktionen			
Automatischer Betrieb des Stuhls Manueller Betrieb (Absenken, Zurücklehnen der Rückenlehne)			

4-1-4-13 Einstellung der Behandlungs- und Einstiegs-/Ausstiegspositionen

Typ mit manueller Kopfstütze Typ mit elektrischer Kopfstütze

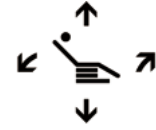

Die Behandlungsposition mit dem manuellen Schalter des Stuhls einstellen



Typ mit manueller Kopfstütze Typ mit elektrischer Kopfstütze

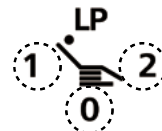

5 Sekunden lang gedrückt halten.
1, 2: Voreinstellungsposition des Stuhls
0: Automatische Rückkehrposition

4-1-4-14 Einstellung der Mundspülposition

Typ mit manueller Kopfstütze Typ mit elektrischer Kopfstütze



Die Behandlungsposition mit dem manuellen Schalter des Stuhls einstellen



Typ mit manueller Kopfstütze Typ mit elektrischer Kopfstütze

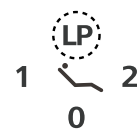

5 Sekunden lang gedrückt halten.
LP: Letzte Position

4 Spezifikationen und Bedienung

4-2 CLAIR-STUHL

4-2-1 Spezifikationen

Modell-Nr.	AC-CLR-230* (* steht für einzelne oder mehrere Zeichen oder Ziffern.)
Klassifizierung nach dem Grad des Schutzes gegen Stromschlag	Typ B Anwendungsteil: Sitz des Stuhls
Nennstromversorgung	Wechselstrom 230 V 50/60 Hz 2,0 A
Sicherung	Leiterplatte für die Stuhlsteuerung 5 A/250 V (Nennstrom: 50 A bei 250 V Wechselstrom)
Betriebsmodus	Betriebsgeschwindigkeit: Schnellsicherung Größe: 5,2 x 20 mm Diskontinuierlicher Betrieb Dauer der maximalen Betriebszeit: 3 min Tastverhältnis 1:5
Gewicht	150 kg
Anfangshöhe/Hub des Stuhls	450 mm (500 mm CE-Spez.)/ 265 mm
Gewichtsbeschränkung	135 kg
Bewegung der Rückenlehne	0° - 80° über der Waagerechten
Neigungsmechanismus	Mit der Rückenlehne synchronisierte Neigung (2° - 16° über der Waagerechten)
Automatische Bewegungen	2 Voreinstellungen, 1 Speicher der letzten Position und 1 automatische Rückkehr
Steuerspannung	Gleichstrom 12 V
Verwendungsumgebung	Temperatur: 0 - 40 °C Luftfeuchtigkeit: 10 - 95 % Luftdruck: 700 - 1060 hPa

4-2-2 Abmessungen

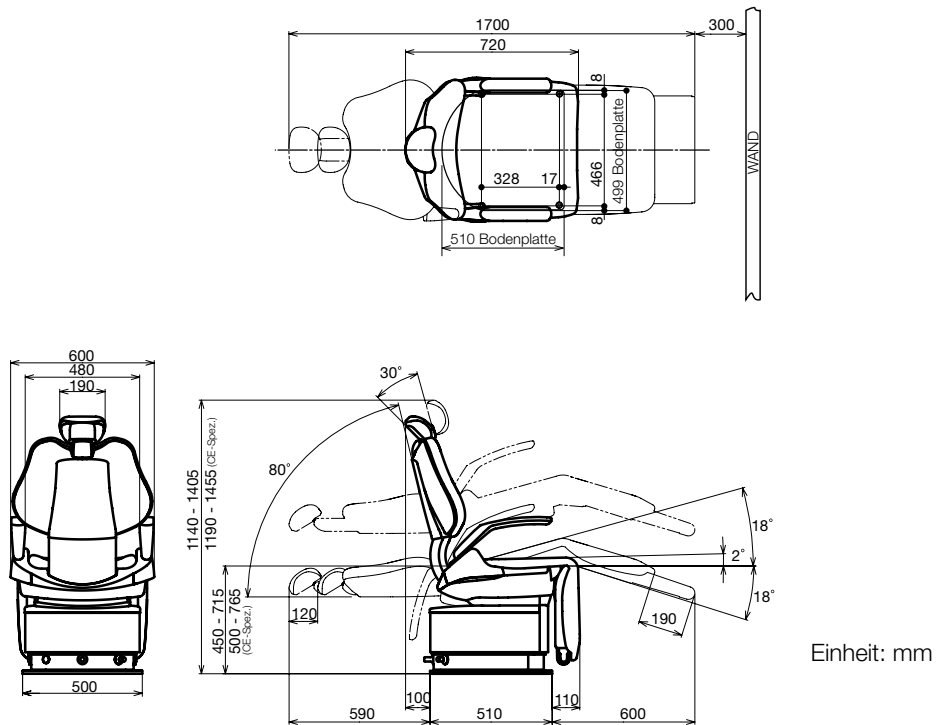

Die Angaben für die Kapazität der Stromversorgung finden Sie auf dem Typenschild.

4 Spezifikationen und Bedienung

4-2-3 Bezeichnung der einzelnen Teile

4-2-3-1 Stuhl

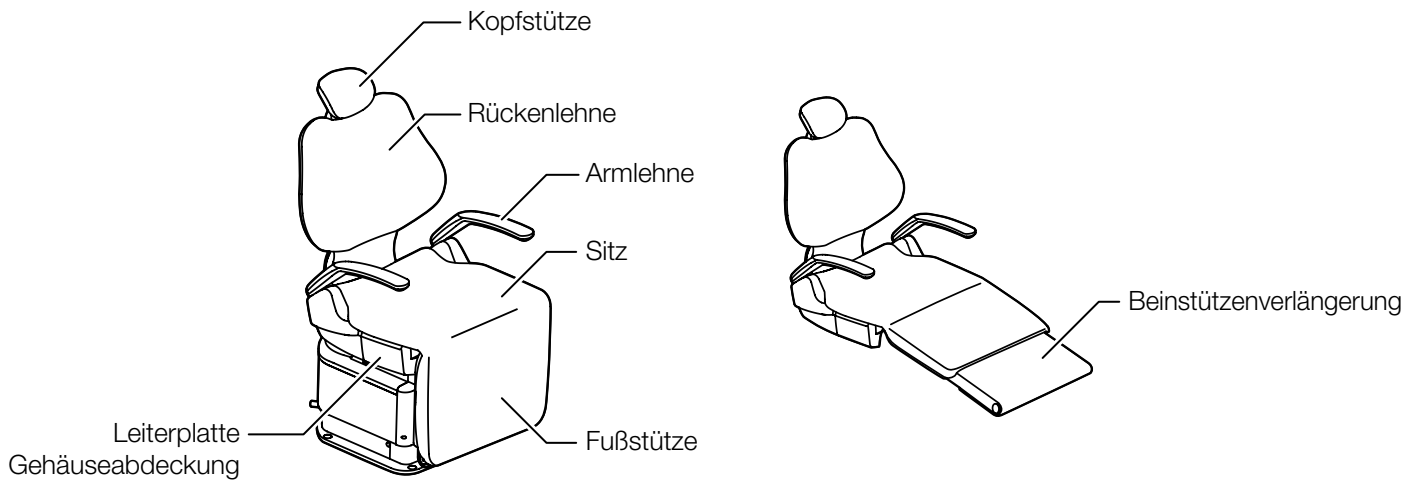

4-2-3-2 Kopfstütze

Typ mit manueller Kopfstütze

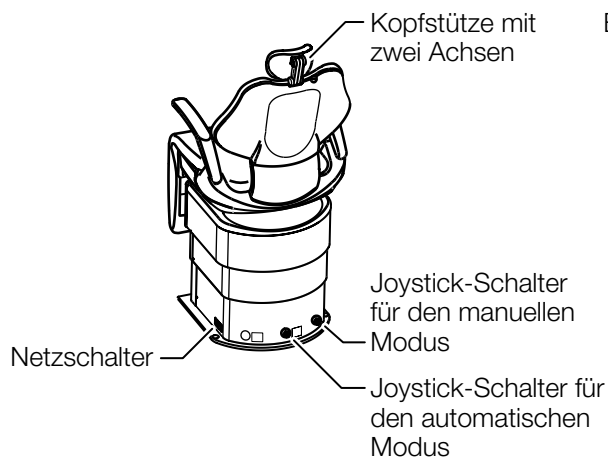

Typ mit elektrischer Kopfstütze

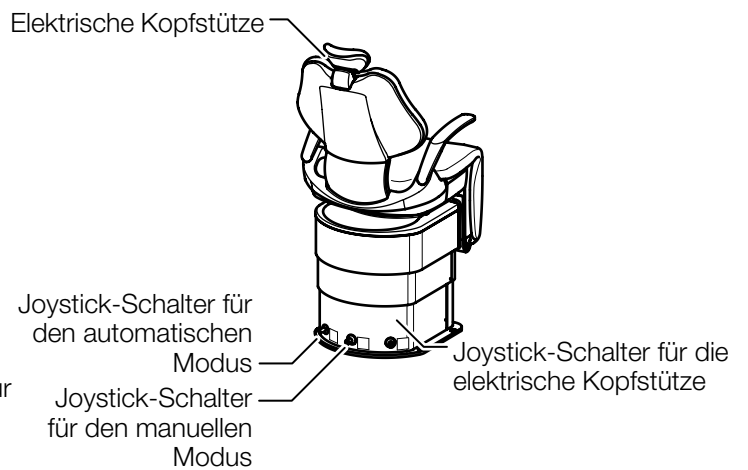

4-2-4 Betrieb

4-2-4-1 Vorbereitung vor der Verwendung Einschalten der Stromversorgung

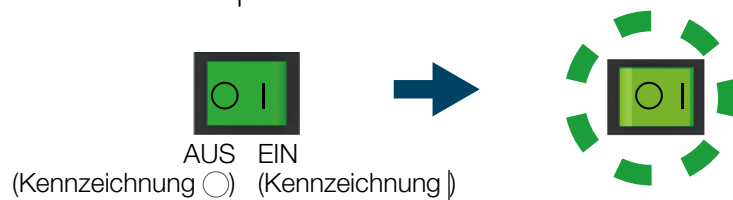
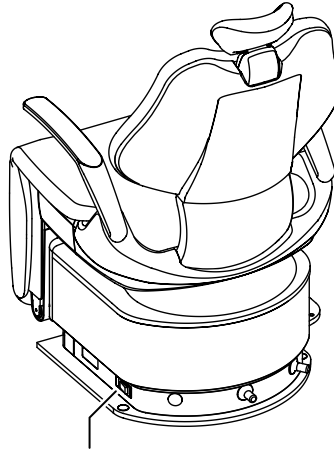

VORSICHT

Betätigen Sie den Hauptschalter für den Stuhl mit der Hand.

4-2-4-2 Nach der Verwendung Schalten Sie die Stromversorgung des Stuhls aus

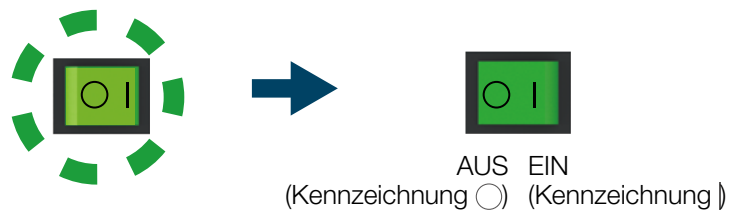

VORSICHT

Betätigen Sie den Hauptschalter für den Stuhl mit der Hand.

4 Spezifikationen und Bedienung

4-2-4-3 Anheben/Absenken des Stuhls und Aufrichten/Zurücklehnen der Rückenlehne (manueller Betrieb)

Typ mit manueller Kopfstütze

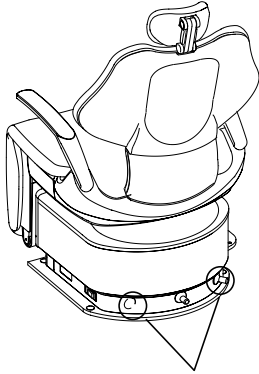

Joystick-Schalter für den manuellen Betrieb

Typ mit elektrischer Kopfstütze

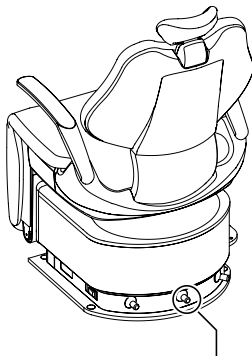

Joystick-Schalter für den manuellen Betrieb

Joystick-Schalter		Betrieb
Richtung des Drückens	Anzeige auf dem Aufkleber	

*Der Stuhl wird bedient, indem der Joystick-Schalter nach unten gedrückt wird oder der entsprechende Schalter auf der Folien-Tastatur gedrückt wird.

WARNUNG

Achten Sie vor dem Anheben/Absenken des Stuhls darauf, dass der Stuhl nicht in Kontakt mit irgendwelchen Körperteilen, den Händen, Füßen oder irgendwelchen Gegenständen gerät.

Achten Sie vor dem Zurücklehnen der Rückenlehne darauf, dass die Arme oder Hände des Patienten nicht zwischen die Rückenlehne und den Sitz geraten.

Achten Sie vor dem Aufrichten der Rückenlehne darauf, dass die Arme oder Hände des Patienten nicht zwischen die Rückenlehne und die Armlehne geraten.

[Referenz] Vorsichtsmaßnahmen, wenn ein Patient Platz genommen hat

4 Spezifikationen und Bedienung

4-2-4-4 Den Stuhl in die Voreinstellungsposition bewegen (automatischer Betrieb)

Typ mit manueller Kopfstütze

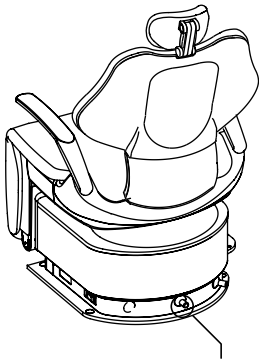

Joystick-Schalter für den automatischen Betrieb

Typ mit elektrischer Kopfstütze

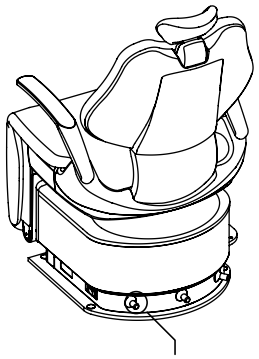

Joystick-Schalter für den automatischen Betrieb

Joystick-Schalter		Betrieb
Richtung des Drückens	Anzeige auf dem Aufkleber	
		„Behandlungsposition 1“.
		„Behandlungsposition 2“.
		„Einstiegs-/Ausstiegsposition“.
		„Kopfstütze zurücksetzen“. (Elektrische Kopfstütze)
		„Mundspülposition“.
		„Vorherige Position“.

Drücken Sie die Joystick-Schalter für den automatischen Betrieb nicht länger als 5 Sekunden lang, da dadurch die im automatischen Modus gespeicherte Position geändert wird.

[Referenz] Änderung der Behandlungsposition, Mundspülposition und der Einstiegs-/Ausstiegsposition

WARNUNG

Vergewissern Sie sich vor der Bewegung des Stuhls, dass keine menschlichen Körperteile, Gliedmaßen oder Gegenstände den Stuhl behindern.

4-2-4-5 Bedienung der Kopfstütze (manueller Typ)

Einstellung der Kopfstütze

Die Kopfstütze kann die Neigung des Kopfes des Patienten für die Behandlung im Ober-/Unterkiefer flexibel einstellen. Sie können ebenfalls die Kopfstütze entsprechend der Körpergröße des Patienten manuell nach oben/unten verschieben.

Einstellung des Winkels der Kopfstütze

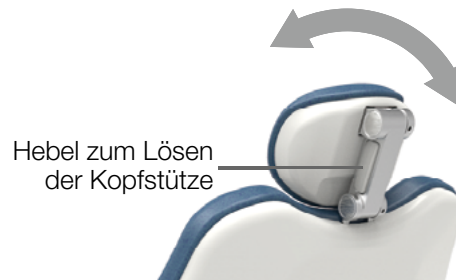

Nach-oben/unten-Einstellung der Kopfstütze



Belasten Sie die Kopfstütze nicht übermäßig oder wirken Sie nicht übermäßig auf sie ein, während sie ausgefahren ist. Schlagen Sie nicht von oben auf die Kopfstütze. Andernfalls kann eine Fehlfunktion verursacht werden.

WARNUNG

Wenn Sie den Stuhl mit zurückgelehnter Rückenlehne und ausgefahrener Kopfstütze bewegen möchten, achten Sie darauf, dass kein Gegenstand dies behindert oder in Kontakt mit dem Stuhl gerät. Dies kann zu einer Beschädigung oder Verletzung führen.

Achten Sie bei der Bedienung der Kopfstütze darauf, dass sich die Hände und Finger des Bedieners nicht im Steuerhebel verfangen oder zwischen der Kopfstütze und Rückenlehne eingeklemmt werden.

Wenn Sie den Winkel der Kopfstütze einstellen oder diese nach oben oder unten bewegen, halten Sie stets die Kopfstütze mit der Hand des Bedieners fest und stützen Sie den Kopf des Patienten. Andernfalls kann ein Unfall oder eine Verletzung auftreten.

4 Spezifikationen und Bedienung

4-2-4-6 Bedienung der Kopfstütze (Typ mit elektrischer Kopfstütze)

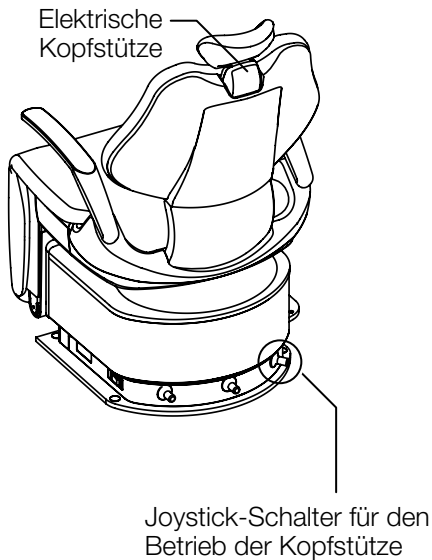

Joystick-Schalter		Betrieb
Richtung des Drückens	Anzeige auf dem Aufkleber	
		Ausfahren
		Einfahren
		Anheben
		Zurücklehnen

*Der Stuhl wird bedient, indem der Joystick-Schalter nach unten gedrückt wird.

Belasten Sie die Kopfstütze nicht übermäßig oder wirken Sie nicht übermäßig auf sie ein. Andernfalls kann eine Fehlfunktion verursacht werden.

WARNUNG

Kontrollieren Sie bei der Bedienung der Kopfstütze, dass sich der Kopf des Patienten in der richtigen Position befindet und beobachten Sie den Patienten während der Bedienung aufmerksam.

Achten Sie bei der Bedienung der Kopfstütze darauf, dass die Finger und anderen Körperteile nicht zwischen der Kopfstütze und Rückenlehne eingeklemmt werden.

4 Spezifikationen und Bedienung

4-2-4-7 Zusammenhang zwischen den Winkeln der Rückenlehne, Beinstütze und Beinstützenverlängerung

Typ mit manueller Kopfstütze

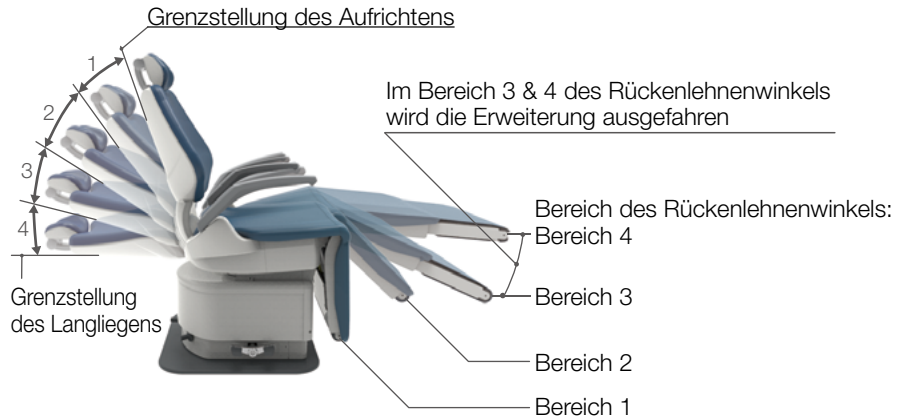

Typ mit elektrischer Kopfstütze

Kopfstütze-nach-oben/unten-Position

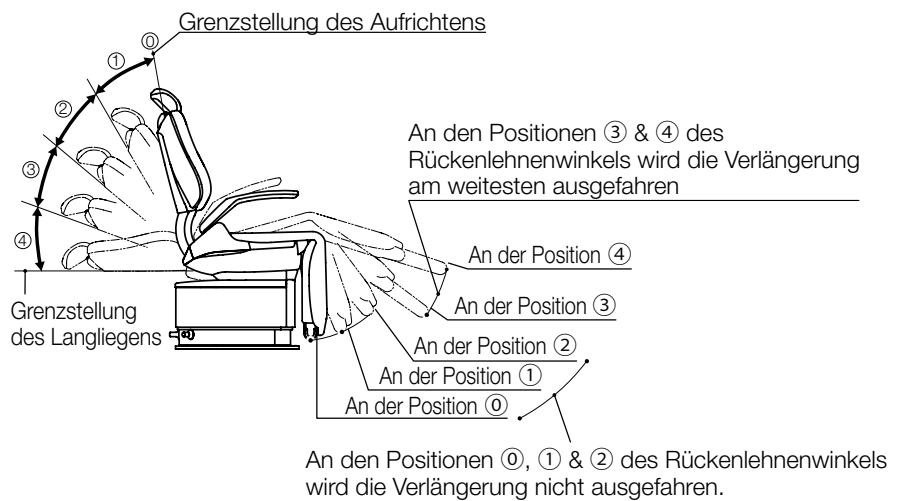
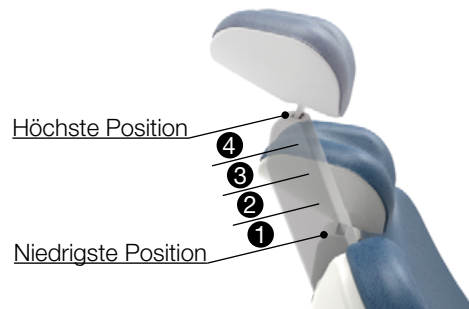

4-2-4-8 Drehen der Armlehne

Wenn die Armlehne den Einstieg/Ausstieg oder die Diagnose behindert, kann sie nach hinten gedreht werden.

Sowohl die linke als auch die rechte Armlehne kann gedreht werden.

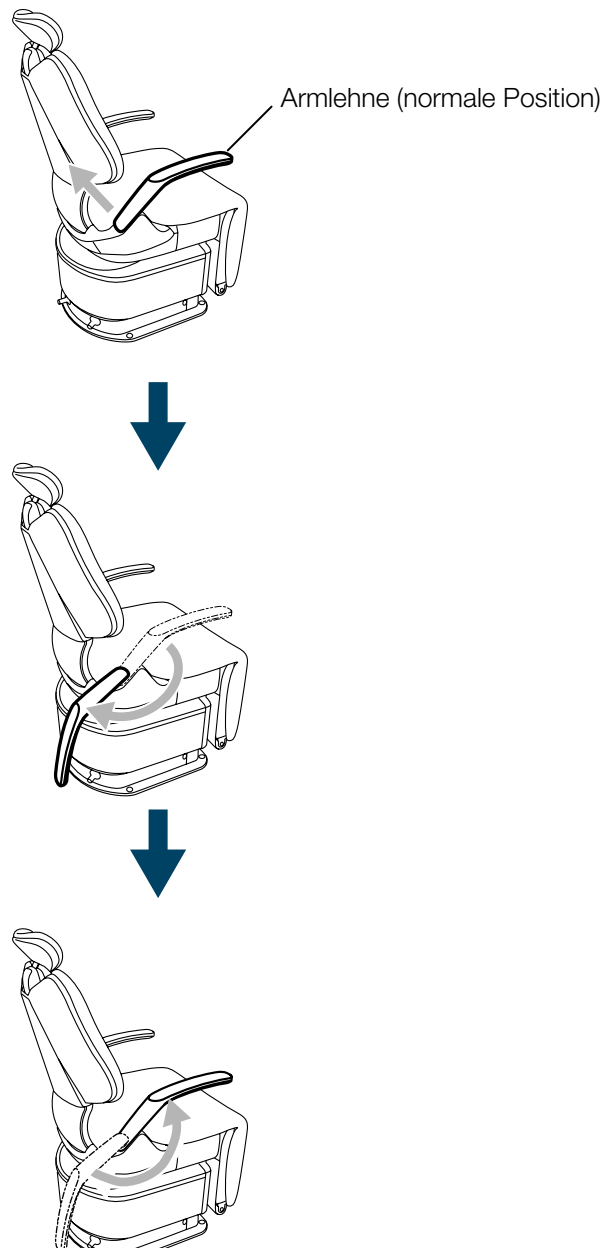

VORSICHT

Vergewissern Sie sich beim Drehen der Armlehne, dass dies nicht behindert wird.

Der Bediener muss darauf achten, dass seine Hände oder Finger nicht eingeklemmt werden.

Bewegen Sie den Stuhl nicht, während die Armlehne nach hinten gedreht wurde.

Drehen Sie die Armlehne in die Normalposition zurück, bevor Sie den Stuhl bewegen.

4 Spezifikationen und Bedienung

4-2-4-9 Abbruchfunktion

Um die Bewegung des Stuhls anzuhalten, die durch einen Schalter des automatischen Betriebs gestartet wurde (Voreinstellungsschalter, Schalter zur automatischen Rückkehr, Schalter der letzten Position oder Joystick-Schalter für den automatischen Betrieb), führen Sie einen der folgenden Vorgänge aus.

Betätigen Sie einen der (mit ○ gekennzeichneten) Joystick-Schalter.

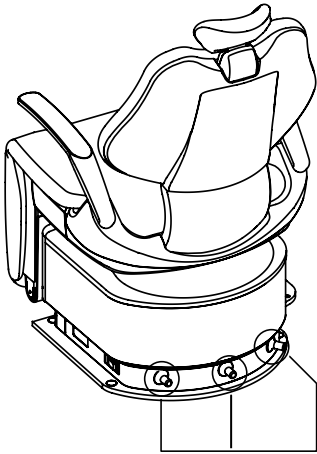

Joystick-Schalter

4-2-4-10 Stuhlverriegelungsfunktion

Wenn die Verriegelungsfunktion aktiviert ist, wird die Bewegung des Stuhls gestoppt. Die Funktionen, die gesperrt werden, und die Entriegelungsschritte sind wie folgt.

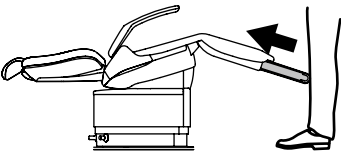
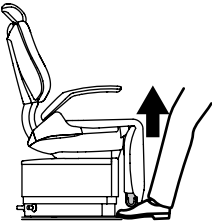
Bedingung	Entriegelung
<p>Wenn während des Betriebs eine gewisse Kraft in Pfeilrichtung auf die Beinstützenverlängerung aufgetragen wird, wird die Funktion zur Vermeidung des Einklemmens aktiviert, der Sitz wird etwa 1 Sekunde lang erhöht und hält dann an.</p> <p>*Während die Beinstütze durch automatischen Betrieb abgesenkt wird, ist die Funktion zur Vermeidung des Einklemmens bei einem Winkel der Beinstütze von der vertikalen Stellung bis zu etwa 55° aktiviert. Außerhalb dieses Bereichs ist die Funktion zur Vermeidung des Einklemmens nicht aktiviert.</p> <p>Anheben der Beinstütze durch automatische Bedienung</p>  <p>Absenken durch manuellen/automatischen Betrieb</p> 	<p>Entfernen Sie die Ursache für das Anhalten, überprüfen Sie die Sicherheit und starten Sie anschließend den Vorgang erneut.</p> <p style="text-align: center;">Gesperrte Funktionen</p> <p>Automatischer Betrieb des Stuhls Manueller Betrieb (Absenken, Zurücklehnen der Rückenlehne)</p>

4-2-4-11 Einstellung der Behandlungs- und Einstiegs-/Ausstiegspositionen

Typ mit manueller Kopfstütze Typ mit elektrischer Kopfstütze

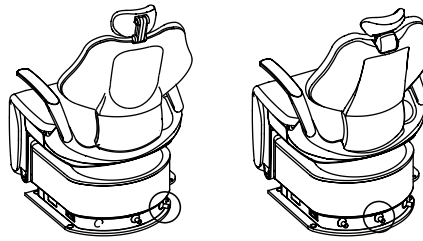

Die Behandlungsposition mit dem manuellen Schalter des Stuhls einstellen



Typ mit manueller Kopfstütze Typ mit elektrischer Kopfstütze

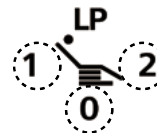
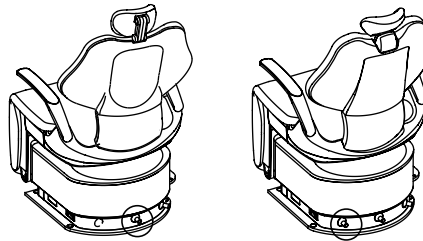

5 Sekunden lang gedrückt halten.
1, 2: Voreinstellungsposition des Stuhls
0: Automatische Rückkehrposition

4-2-4-12 Einstellung der Mundspülposition

Typ mit manueller Kopfstütze Typ mit elektrischer Kopfstütze

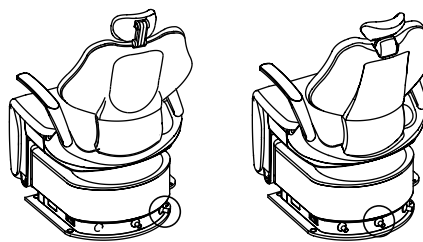

Die Behandlungsposition mit dem manuellen Schalter des Stuhls einstellen



Typ mit manueller Kopfstütze Typ mit elektrischer Kopfstütze

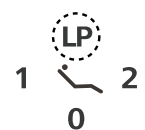
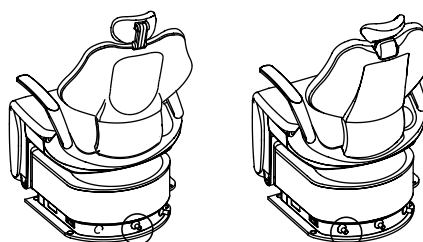

5 Sekunden lang gedrückt halten.
LP: Letzte Position

5-1 Pflegemethoden

Reinigen Sie diesen Stuhl nach der Verwendung, um ihn in einem sauberen Zustand zu erhalten.



WARNUNG

Schalten Sie vor der Reinigung den Netzschalter aus und ziehen Sie den Netzstecker heraus. Andernfalls kann ein Stromschlag oder Feuer verursacht werden. Außerdem kann die plötzliche Bewegung des Stuhls während der Reinigung zu einer Verletzung führen.

Waschen Sie den Stuhl nicht mit Wasser. Das kann zu einer Fehlfunktion oder einem Stromschlag führen.

Eine schlechte Reinigung kann zum Wachstum von Bakterien führen und eine Gesundheitsgefahr darstellen.



VORSICHT

Die metallischen und mechanischen Teile des Stuhls haben scharfe Kanten. Achten Sie bei der Reinigung des Stuhls darauf, dass Ihre Hände, Finger oder anderen Körperteile nicht verletzt werden.

Lederteile und Kunststoffteile

Wischen Sie sie mit einem trockenen weichen Tuch sanft trocken.

Bei hoher Verschmutzung

Wischen Sie alle Flecken mit einem weichen Tuch ab, das Sie mit einem mit Wasser auf etwa 10 % verdünnten Reinigungsmittel befeuchtet haben, wischen Sie den Bereich mit einem feuchten Tuch ab und wischen Sie ihn sorgfältig trocken.

Teile, die vom Patienten berührt wurden

Verwenden Sie ein weiches, mit Desinfektionsmittel getränktes Tuch, um die Polsterungen zu reinigen, wie zum Beispiel die Kopfstütze, Rückenlehne, den Sitz, die Beinstütze und Armlehne sowie die anderen Teile, die der Patient möglicherweise berührt hat.

Verwenden Sie als ein Beispiel für die Desinfektionslösungen das von Dürr hergestellte FD366.

Bedienfelder und metallische Teile

Wischen Sie sie mit einem trockenen, weichen Tuch sauber.

Reinigen Sie diese Teile mit einem feuchten Tuch ab, da sie empfindlich auf Feuchtigkeit und Wasser reagieren. Wischen Sie die Feuchtigkeit sofort ab, wenn Wasser auf diese Teile gelangt ist. Wasser, das auf diesen Teilen verbleibt, führt zu Rost oder einer Fehlfunktion der elektronischen Bauteile.

Verwenden Sie zur Reinigung des Stuhls keine der folgenden Substanzen. Verdünnung, Nagellackentferner, flüchtige Chemikalien (wie zum Beispiel Benzin oder Kerosin), saure oder alkalische Lösungen, chlorhaltige Reinigungsmittel, Desinfektionsmittel mit hoher Metallkorrosivität, Povidon-Iod (Iodlösung), Natriumhypochlorit, Wachse, die Schleifmittel enthalten, Schwämme, die Schleifmittel und ähnliche Substanzen enthalten.

Verwenden Sie zur Reinigung des Stuhls keine Bürsten, Scheuerbürsten oder ähnlichen Gegenstände. Deren Verwendung beschädigt den Stuhl oder führt dazu, dass der Schmutz oder Ruß nicht entfernt werden kann.

Reinigen Sie die Lederbereiche nicht mit einem Reinigungs- oder Bleichmittel, das ein organisches Lösungsmittel oder scheuernde Verbindungen enthält. Diese Substanzen können dazu führen, dass die Lederoberfläche sich verschlechtert oder den Glanz verliert.

Reinigen Sie einen Stuhl, der lange Zeit nicht verwendet wurde, bevor Sie ihn wiederverwenden. Kontrollieren Sie nach der Reinigung immer, dass der Stuhl ordnungsgemäß funktioniert.

5 Wartung und Reinigung durch die zahnärztlichen Mitarbeiter

5-2 Wartung und Überprüfung

5-2-1 Hinweise zur täglichen Wartung und Überprüfung (durch den Benutzer)

Es liegt in der Verantwortung des Benutzers (der medizinischen Einrichtung), dafür zu sorgen, dass das medizinische Gerät ordnungsgemäß gewartet und überprüft wird. Um die sichere Verwendung dieses Produktes zu gewährleisten, muss das Produkt in den in der nachfolgenden Tabelle genannten Intervallen überprüft werden. Wenn der Stuhl nicht ordnungsgemäß funktioniert, beenden Sie sofort die Verwendung des Stuhls, ziehen Sie den Netzstecker heraus und wenden Sie sich an Ihren autorisierten Belmont-Händler vor Ort.

Nr.	Punkt	Häufigkeit	Überprüfungsmethode und Diagnose	Auswirkung, wenn keine Überprüfung durchgeführt wird	Wartung, die beim Auftreten eines Fehlers erforderlich ist
1	Überprüfung der Funktion zur Aufhebung des automatischen Betriebs	Vor dem Start	Der Vorgang hält an, wenn während des automatischen Betriebs einer der Joystick-Schalter gedrückt wird.	Durch die Bewegung des Stuhls während der medizinischen Behandlung und durch das Einklemmen zwischen dem Arztbereich und dem Stuhl können Verletzungen und Störungen entstehen.	Wenden Sie sich an Ihren autorisierten Belmont-Händler vor Ort, wenn etwas Ungewöhnliches auftritt.
2	Stromversorgungskabel	Vor dem Start	Das Stromversorgungskabel darf nicht übermäßig verbogen, eingeklemmt oder beschädigt sein, der Stecker ist fest in die Steckdose einzustecken und darf nicht mit Staub bedeckt sein.	Unfall oder Gerätefehler.	Reinigen Sie das Kabel und ordnen Sie es neu an. Wenden Sie sich für den Austausch an Ihren autorisierten Belmont-Händler vor Ort.
3	Funktionsfähigkeit aller Schalter	Vor dem Start	Jeder Schalter für den Stuhlbetrieb hat ordnungsgemäß zu funktionieren.	Ein falsche Bewegung kann zu einem Unfall führen.	Wenden Sie sich an Ihren autorisierten Belmont-Händler vor Ort, wenn etwas Ungewöhnliches auftritt.
4	Bewegliche Teile	Vor dem Start	Vergewissern Sie sich, dass der Stuhl während der automatischen und manuellen Bewegung keine ungewöhnlichen Geräusche abgibt.	Unfall oder Gerätefehler.	Wenden Sie sich an Ihren autorisierten Belmont-Händler vor Ort, wenn etwas Ungewöhnliches auftritt.
5	Ölaustritt	Vor dem Start	Vergewissern Sie sich, dass kein Hydrauliköl aus dem Zylinder auf den Boden oder Sockel des Stuhls ausläuft.	Gerätefehler.	Wenden Sie sich an Ihren autorisierten Belmont-Händler vor Ort, wenn etwas Ungewöhnliches auftritt.
6	Wartung des Äußeren	Zum Feierabend	Kontrollieren Sie, dass keine chemische Lösung und kein verschmutztes Wasser an der Oberfläche des Produktes anhaftet oder dort verblieben ist.	Jede verbleibende Flüssigkeit verursacht eine Verfärbung oder Veränderung der Eigenschaften des Äußeren oder führt zur Verrostung der Metallteile.	Reinigen Sie das Äußere.
7	Hauptschalter	Zum Feierabend	Vergewissern Sie sich, dass der Hauptschalter ausgeschaltet ist.	Unfall oder Gerätefehler.	Wenden Sie sich an Ihren autorisierten Belmont-Händler vor Ort, wenn der Hauptschalter nicht ausgeschaltet werden kann.



WARNUNG

Lesen Sie immer diese Gebrauchsanweisung, bevor Sie die tägliche Wartung und Überprüfung durchführen.

Wenn Sie die tägliche Wartung oder Überprüfung nicht durchführen, kann die Verwendung des Produktes zu einer Verletzung oder Beschädigung der Geräte in der Nähe führen.

5-2-2 Hinweise für die regelmäßige Überprüfung

Das Produkt enthält Teile, die in Abhängigkeit von der Häufigkeit der Verwendung nicht mehr funktionieren oder verschleißen, und deshalb ist es wichtig, die Wartung (einschließlich des Austauschs der Verbrauchsmaterialien) und die Sicherheitsüberprüfungen regelmäßig einmal im Jahr durchzuführen.

Die Ersatzteile, die für die regelmäßige Überprüfung (einschließlich der Verbrauchsmaterialien) benötigt werden, sind in der nachfolgenden Tabelle aufgeführt. Jedoch können in Abhängigkeit von den Spezifikationen Ihres Geräts alternative Ersatzteile verfügbar sein, die sich von den in der nachfolgenden Tabelle aufgeführten unterscheiden.

Sie können qualifizierte Personen, wie zum Beispiel autorisierte Reparaturbetriebe für medizinische Geräte, mit den Wartungs- und Überprüfungsarbeiten beauftragen. Wenn Sie Fragen zur regelmäßigen Überprüfung haben, wenden Sie sich an Ihren autorisierten Belmont-Händler vor Ort.

Liste der für die regelmäßige Überprüfung erforderlichen Ersatzteile

Teilebeschreibung	Standardlebensdauer	Teilebeschreibung	Standardlebensdauer
Bewegliche Teile der Kopfstütze	2 Jahre	Bewegliche Teile der Armlehne	5 Jahre
Elektrische Verkabelung der beweglichen Teile	5 Jahre	Bewegliches Teil der Hydraulik (O-Ring, Dichtung)	5 Jahre
Schalter	5 Jahre	Magnetventil	7 Jahre
Bewegliche Teile der Rückenlehne	5 Jahre	Bewegliches Teil	7 Jahre
Bewegliche Teile der Beinstütze	5 Jahre	Control PCBs.	5 Jahre

Liste der Verbrauchsmaterialien, die für die regelmäßige Überprüfung erforderlich sind

Teilebeschreibung
O-Ring, Dichtung



WARNUNG

Vertrauen Sie die regelmäßige Überprüfung Ihrem autorisierten Belmont-Händler

vor Ort an. Wenn Sie die regelmäßige Überprüfung nicht durchführen, kann die Verwendung des Produktes zu einer Verletzung oder Beschädigung der Geräte in der Nähe führen.

5-3 Lagerungsmethode

Bewahren Sie im Fall der Nichtverwendung des Produktes über einen langen Zeitraum das Produkt unter den folgenden Bedingungen auf.

1. Stellen Sie den Sitz auf die niedrigste Stellung und die Rückenlehne auf die am meisten zurückgelehnte Stellung und senken Sie die Beinstütze ab.

2. Ziehen Sie auf jeden Fall den Stecker der Stromversorgung aus der Steckdose.

5-4 Umgebungsbedingungen für den Transport oder die Verpackung

- (1) Die Umgebungsbedingungen für den Transport oder die Verpackung zur Lagerung des Produktes sind nachfolgend angegeben.

Temperatur	-20 ~ 70 °C
Luftfeuchtigkeit	10 ~ 95 %
Luftdruck	700 ~ 1060 hPa

- (2) Achten Sie auf die folgenden Punkte für den Aufbewahrungsbereich. Bewahren Sie das Gerät an Orten auf, an denen kein Wasser darauf spritzt.
Bewahren Sie das Gerät an Orten auf, an denen es nicht schädlichen Einflüssen durch den Luftdruck, die Temperatur, Luftfeuchtigkeit, Belüftung, Sonneneinstrahlung, den Staub und die salz- oder schwefelhaltige Luft ausgesetzt ist.
Achten Sie sorgsam darauf, das Gerät in einem stabilen Zustand zu halten, indem Sie Schräglage, Schwingungen und Schläge vermeiden (auch während des Transports).
Lagern Sie das Gerät nicht an Orten, an denen Chemikalien gelagert werden oder sich Gase bilden.

6-1 Kundendienst

Wenn Sie eine Reparatur ersuchen

Schlagen Sie unter ‚Fehlerbehebung‘ nach, bevor Sie die Gerät überprüfen. Wenn das Problem bestehen bleibt, schalten Sie den Hauptschalter aus und bitten Sie Ihren autorisierten Belmont-Händler vor Ort um die Reparatur.

6-2 Lebensdauer

Die Lebensdauer dieses Produktes beträgt unter der Bedingung, dass die Wartung und Überprüfung ordnungsgemäß durchgeführt wird, 10 Jahre [nach unserer Selbstzertifizierung (eigene Daten)].

Die Standardlebensdauern der Ersatzteile, die einer regelmäßigen Überprüfung bedürfen, schwanken jedoch je nach dem Bauteil.

6-3 Aufbewahrungsfrist für die Ersatzteile

Wir halten die Wartungsteile, wie zum Beispiel die Verbrauchsmaterialien für die Produkte, für die Dauer von 10 Jahren nach dem Zeitpunkt des Kaufs bereit.

* Die Wartungsteile sind die Teile, die für die Reparatur erforderlich sind, um das Produkt in den ursprünglichen Zustand zurückzusetzen oder dessen Funktionsfähigkeit aufrechtzuerhalten.

7-1 Fehlerbehebung

Wenn bei Ihnen eines der nachfolgend aufgeführten Probleme auftaucht, ergreifen Sie die nachfolgend beschriebenen Gegenmaßnahmen, bevor Sie um die Reparatur bitten. Wenn das Problem auch nach der Fehlerbehebung bestehen bleibt, beenden Sie sofort die Verwendung des Produktes, schalten Sie den Netzschalter aus und wenden Sie sich an Ihren autorisierten Belmont-Händler vor Ort.

Problem	Prüfpunkte	Wiederherstellungsverfahren
<p>Das Gerät funktioniert überhaupt nicht.</p> 	Ist der Netzstecker bis zum Ansatz des Steckers eingesetzt?	Stecken Sie den Netzstecker vollständig in die Steckdose ein, bis Sie den Ansatz des Steckers erreicht haben.
	Ist der Netzschalter eingeschaltet?	Schalten Sie den Netzschalter ein.
	Ist eine Sicherung oder ein Schutzschalter im Schaltschrank der Klinik durchgebrannt?	Ersetzen Sie die Sicherung oder schalten Sie den Schutzschalter ein.
	Wurde der Stuhl für einen längeren Zeitraum ununterbrochen verwendet?	Das Problem wird durch die Überhitzung der Schutzvorrichtung verursacht. ⇒ Lassen Sie den Stuhl für etwa 10 Minuten stehen, damit er zum Normalzustand zurückkehren kann. Überhitzungsschutzvorrichtung Das ist eine Schutzschaltung, die eine ungewöhnliche Überhitzung der internen Mechanismen durch den ununterbrochenen Betrieb oder ähnliche Gründe verhindert. Der Stuhl stellt seinen Betrieb vorübergehend ein.
Der Stuhl hält unerwartet an.	Ist ein Gegenstand vorhanden, der die Beinstützenverlängerung behindert und eine Kraft darauf ausübt?	Das Problem ist eine Folge der Funktion zur Vermeidung des Einklemmens. Entfernen Sie die Ursache für das Anhalten und bedienen Sie den Stuhl.

Das sind keine Funktionsstörungen	
Geräusch beim Starten	Ein solches Geräusch ist darauf zurückzuführen, dass die interne Hydraulikflüssigkeit kalt ist. Es handelt sich um keine Funktionsstörung, die nach kurzer Zeit verschwinden sollte.
Langsame Bewegung des Stuhls	Ein solche Bewegung ist darauf zurückzuführen, dass die interne Betriebsflüssigkeit kalt ist. Erhöhen Sie die Raumtemperatur oder setzen Sie den Betrieb für einen kurzen Zeitraum fort. Dadurch kehrt der Stuhl in den Normalzustand zurück.
Geräusch bei der Drehung des Stuhls	Das ist das Geräusch der sich drehenden Stahlkugeln, wenn der Stuhl gedreht wird. Die Lautstärke des Geräusches ist von der Umgebung abhängig, in der der Stuhl installiert ist.

8-1 Zubehör

Kontrollieren Sie, dass die folgenden Zubehörteile vorhanden sind. Wenden Sie sich an Ihren autorisierten Belmont-Händler vor Ort, wenn irgendwelche Teile fehlen oder beschädigt sind.

- IFU-Informationen
- Installationsanweisungen

8-2 Verbrauchsmaterialien

Verbrauchsmaterialien sind Teile, die normalerweise verschleifen oder sich verschlechtern, ihr Aussehen ändern oder bei der Verwendung altern.

Bitte beachten Sie, dass die Reparatur und der Austausch von Verbrauchsmaterialien nicht durch die Garantie abgedeckt sind und in Rechnung gestellt werden.

(* Der Grad des Verschleißes, der Verschlechterung oder Beschädigung und der Zeitpunkt des Austausches ist von der Verwendungsumgebung und den Bedingungen in den Räumen des Kunden abhängig.)

Verbrauchsmaterialien (Die nachfolgend aufgeführten Teile sind von der Garantie ausgenommen und kostenpflichtige Teile.)

O-Ring, Dichtung

Das Äußere, einschließlich des Leders, Metalls und Kunststoffs, ist nicht durch die Garantie abgedeckt, wenn es sich beispielsweise um Kratzer, Schmutz, Verschlechterung und Verfärbung handelt.



TAKARA COMPANY EUROPE GmbH

Berner Strasse 18, 60437
Frankfurt am Main, Germany
TEL : +49-69-506878-0
FAX : +49-69-506878-20



 **Belmont**

TAKARA BELMONT CORPORATION

 2-1-1, Higashishinsaibashi, Chuo-ku, Osaka, 542-0083, Japan
TEL : +81-6-6213-5945
FAX : +81-6-6212-3680