

ZUBAŘSKÉ KŘESLO (TYP CONTOUR) POKYNY K POUŽITÍ

Vážení zákazníci

Děkujeme vám za zakoupení našeho výrobku.

Tato příručka popisuje používání ZUBAŘSKÉHO KŘESLA (TYP CONTOUR). Před použitím ZUBAŘSKÉHO KŘESLA (TYP CONTOUR) si pečlivě přečtěte návod k obsluze a dávejte pozor, abyste výrobek používali správně. Používání výrobku bez předchozího přečtení těchto pokynů může vést k nehodě.

Tento dokument popisuje plnou verzi systému. Může se proto zabývat i součástmi, které se u vámi zakoupeného systému nenacházejí.

Provedení výrobku se může měnit bez předchozího upozornění.

1. 9. 2021 (3. vydání)

REF

1E07XECO

Vážení zákazníci

1 Všeobecné informace

- 1-1 Zamýšlené použití výrobku
- 1-2 Shoda s nařízenými a směrnicemi
- 1-3 Prohlášení o shodě
- 1-4 Pokyny k likvidaci zařízení
- 1-5 Doporučení pro uživatele
- 1-6 Piktogramy
- 1-7 Technický popis

2 Bezpečnostní předpisy

- 2-1 Interpretace míry nebezpečnosti
- 2-2 Bezpečnostní opatření
 - 2-2-1 Body, které je třeba mít na paměti při obsluze výrobku
- 2-3 Údaje o elektromagnetické kompatibilitě
- 2-4 Zařízení, která lze připojit k výrobku

3 Bezpečnostní opatření při používání

- 3-1 Provozní opatření
- 3-2 Bezpečnostní opatření při použití syntetických kůží

4 Technické údaje a ovládání

- 4-1 KŘESLO CLESTA II (TYP EURUS)/KŘESLO CELEB (TYP EURUS)
 - 4-1-1 Technické údaje
 - 4-1-2 Rozměry
 - 4-1-3 Názvy jednotlivých částí
 - 4-1-3-1 Křeslo
 - 4-1-3-2 Opěrka hlavy
 - 4-1-3-3 Spojovací skříňka
 - 4-1-4 Obsluha
 - 4-1-4-1 Příprava před použitím
 - 4-1-4-2 Po použití
 - 4-1-4-3 Zvednutí/spuštění křesla a napřímení/sklopení opěrky zad (ruční obsluha)
 - 4-1-4-4 Přesun křesla do přednastavené polohy (automatické ovládání)
 - 4-1-4-5 Obsluha opěrky hlavy (ruční typ)
 - 4-1-4-6 Otáčení loketní opěrkou
 - 4-1-4-7 Funkce zrušení
 - 4-1-4-8 Funkce blokování křesla

- 4-1-4-9 Nastavení ošetřovací polohy a polohy pro usednutí/sesednutí
 - 4-1-4-10 Nastavení polohy pro vyplachování úst
- 4-2 KŘESLO CLESTA II/KŘESLO CELEB
 - 4-2-1 Technické údaje
 - 4-2-2 Rozměry
 - 4-2-3 Názvy jednotlivých částí
 - 4-2-4 Obsluha
 - 4-2-4-1 Příprava před použitím
 - 4-2-4-2 Po použití
 - 4-2-4-3 Zvednutí/spuštění křesla a napřímení/sklopení opěrky zad (ruční obsluha)
 - 4-2-4-4 Pohyb křesla do přednastavené polohy (automatický provoz)
 - 4-2-4-5 Opěrka hlavy
 - 4-2-4-6 Dvoukloubová opěrka hlavy (volitelné vybavení)
 - 4-2-4-7 Otočení loketní opěrky
 - 4-2-4-8 Funkce zrušení
 - 4-2-4-9 Zařízení s bezpečnostním zámkem
 - 4-2-4-10 Nastavení polohy v automatickém režimu
- 4-3 KŘESLO CLESTA eIII
 - 4-3-1 Technické údaje
 - 4-3-2 Rozměry
 - 4-3-3 Názvy jednotlivých částí
 - 4-3-4 Obsluha
 - 4-3-4-1 Příprava před použitím
 - 4-3-4-2 Po použití
 - 4-3-4-3 Zvednutí/spuštění křesla a napřímení/sklopení opěrky zad (ruční obsluha)
 - 4-3-4-4 Pohyb křesla do přednastavené polohy (automatický provoz)
 - 4-3-4-5 Opěrka hlavy
 - 4-3-4-6 Dvoukloubová opěrka hlavy (volitelné vybavení)
 - 4-3-4-7 Otočení loketní opěrky
 - 4-3-4-8 Funkce zrušení
 - 4-3-4-9 Zařízení s bezpečnostním zámkem
 - 4-3-4-10 Nastavení polohy v automatickém režimu
- 4-4 KŘESLO CLESTA eIII (OTÁČECÍ TYP)
 - 4-4-1 Technické údaje
 - 4-4-2 Rozměry
 - 4-4-3 Názvy jednotlivých částí
 - 4-4-4 Obsluha
 - 4-4-4-1 Příprava před použitím
 - 4-4-4-2 Po použití
 - 4-4-4-3 Zvednutí/spuštění křesla a napřímení/sklopení opěrky zad (ruční obsluha)
 - 4-4-4-4 Pohyb křesla do přednastavené polohy (automatický provoz)
 - 4-4-4-5 Opěrka hlavy
 - 4-4-4-6 Otáčení loketní opěrkou
 - 4-4-4-7 Funkce zrušení
 - 4-4-4-8 Zařízení s bezpečnostním zámkem

- 4-4-4-9 Nastavení polohy v automatickém režimu
- 4-5 PROGRES
 - 4-5-1 Technické údaje
 - 4-5-2 Rozměry
 - 4-5-3 Názvy jednotlivých částí
 - 4-5-4 Obsluha
 - 4-5-4-1 Příprava před použitím
 - 4-5-4-2 Po použití
 - 4-5-4-3 Zvednutí/spuštění křesla a napřímení/sklopení opěrky zad (ruční obsluha)
 - 4-5-4-4 Pohyb křesla do přednastavené polohy (automatický provoz)
 - 4-5-4-5 Opěrka hlavy
 - 4-5-4-6 Otáčení křesla
 - 4-5-4-7 Funkce zrušení
 - 4-5-4-8 Zařízení s bezpečnostním zámkem
 - 4-5-4-9 Nastavení polohy v automatickém režimu

5 Údržba a čištění prováděné personálem zubní ordinace

- 5-1 Externí
 - 5-1-1 Čištění a dezinfekce povrchů
- 5-2 Kožené části
- 5-3 Údržba a kontrola
 - 5-3-1 Poznámky ke každodenní údržbě a kontrole (provádí uživatel)
 - 5-3-2 Poznámky k pravidelné prohlídce
- 5-4 Způsob skladování

6 Údržba prováděná servisními techniky

- 6-1 Poprodejní servis
- 6-2 Životnost
- 6-3 Doba dostupnosti náhradních dílů

7 Řešení potíží

- 7-1 Řešení potíží

8 Příslušenství a spotřební součásti

- 8-1 Příslušenství
- 8-2 Spotřební součásti

1-1 Zamýšlené použití výrobku

Tento výrobek je aktivním ošetřovacím zařízením určeným výhradně k zubařským úkonům diagnostické, ošetřovací a příbuzné povahy.

Výrobek musí obsluhovat a zacházet s ním kvalifikovaní zubní lékaři nebo personál zubní ordinace pod dohledem zubního lékaře.

Tito zubní lékaři či personál zubní ordinace pak pacienty poučí, jak k tomuto výrobku přistupovat a jak od něj odcházet, a/nebo jim s tím pomohou.

Obsluha výrobku nebo jakékoli zacházení s ním nejsou pacientům povoleny, s výjimkou případů, kdy k tomu dostanou pokyn.

1-2 Shoda s nařízenými a směrnicemi

Tento výrobek splňuje podmínky nařízení EU o zdravotnických prostředcích 2017/745 a směrnice RoHS 2011/65/EU.

1-3 Prohlášení o shodě

Tímto prohlašujeme, že níže uvedený výrobek splňuje základní požadavky nařízení EU o zdravotnických prostředcích 2017/745 a směrnicí RoHS: 2011/65/EU podle kategorie 8 přílohy I.

Výrobek : ZUBAŘSKÉ KŘESLO (TŘÍDA I)
Model : KŘESLO CLESTA II /KŘESLO CELEB
KŘESLO CLESTA eIII
PROGRES

„TŘÍDA I “ je klasifikována předpisem 13 přílohy VIII nařízení o zdravotnických prostředcích.

Tento výrobek byl navržen a vyroben v souladu s evropskými normami, které jsou uvedeny v Prohlášení o shodě.

1–4 Pokyny k likvidaci zařízení

Při likvidaci tohoto výrobku a vyměněných náhradních dílů provádějte pečlivá protiinfekční opatření, věnujte pozornost nebezpečím poranění, například o ostré hrany, a řádně s nimi nakládejte v souladu s příslušnými zákony a předpisy (včetně místních předpisů).



















Na území EU se na tento výrobek vztahuje směrnice 2012/19/EU (směrnice o odpadních elektrických a elektronických zařízeních [směrnice OEEZ]). Tato směrnice vám ukládá za povinnost likvidaci/recyklaci zařízení způsobem šetrným k životnímu prostředí.

1–5 Doporučení pro uživatele







Upozorňujeme uživatele a/nebo pacienta, že jakoukoli závažnou událost,

ke které došlo v souvislosti se zařízením, je třeba nahlásit výrobci a příslušným orgánům členského státu, v němž uživatel a/nebo pacient sídlí.

1-6 Piktogramy

	Páčekový spínač pro ruční ovládání		Páčekový spínač pro automatické ovládání
	Základní upozornění, neupřesněná		Obecná výstraha, neupřesněná
	Obecně zakázaná činnost		Rozebírání, opravy nebo úpravy jsou zakázány.
	Pokyny k všeobecně povinným úkonům		Dodržujte pokyny k použití.
	Součásti přicházející do styku s tělem pacienta pouze povrchově, typ B		Střídavý proud
	Datum výroby		Katalogové číslo
	Název a adresa výrobce		Sériové číslo
	Oddělený sběr elektrických a elektronických zařízení		Autorizovaný zástupce v Evropě
	Shoda s nařízením EU o zdravotnických prostředcích 2017/745 a směrnicí RoHS 2011/65/EU		Poslední poloha křesla
	Vypínač (Zapnuto)		Vypínač (Vypnuto)
	Automatický návrat křesla		Předvolba 1 křesla
	Předvolba 2 křesla		Zvednutí křesla

1 Všeobecné informace

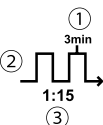
	Položení opěrky zad		Spuštění křesla dolů
	Napřímení opěrky zad		Ochranné uzemnění
	Funkční uzemnění		Ruční ovládání křesla
MD	Lékařské zařízení	MODEL	Název výrobku
R.V.	Jmenovité napětí	R.I.	Jmenovitý příkon
	<ul style="list-style-type: none"> ① Maximální doba aktivace ② Přerušovaný provoz ③ Střída 	JPN	Vyrobeno v Japonsku

1-7 Technický popis

Následující tematické okruhy jsou popsány v níže uvedených dokumentech:

Tematický okruh	Dokument
Jak provést montáž tohoto výrobku	Pokyny k montáži
Elektroinstalace/vodovodní soustava	Pokyny k montáži

Opatření před použitím

2-1 Interpretace míry nebezpečnosti

Nezapomeňte si pečlivě přečíst bezpečnostní opatření a provozní opatření a výrobek používejte správně.

Tato opatření jsou určena k zajištění bezpečného užívání tohoto výrobku a k ochraně před újmami na zdraví nebo škodami, které by mohly případně postihnout uživatele či další osoby.

Podle závažnosti újmy na zdraví či škod a podle míry jejich naléhavosti se události, které mohou nastat v důsledku nesprávného použití výrobku, dělí do následujících kategorií: KONTRAINDIKACE, VÝSTRAHA a UPOZORNĚNÍ.

Všechny tyto kategorie jsou pro bezpečnost výrobku důležité. Vždy postupujte podle přiložených pokynů.

Naše společnost nepřijímá žádnou odpovědnost za jakékoli nehody vzniklé v důsledku nedodržení bezpečnostních opatření nebo provozních opatření, a to ani v případě újem na zdraví či škod postihujících uživatele či další osoby.

V takovém případě jsou za jakékoli vzniklé újmy na zdraví a škody zodpovědní uživatelé či jiné osoby nedodržující při používání výrobku bezpečnostní opatření a provozní opatření.

Grafické symboly jsou podrobněji vysvětleny níže.

Po úplném pochopení tohoto vysvětlení si přečtěte text. Interpretace míry nebezpečnosti

Rozdělení podle míry újmy či škod a podle naléhavosti

KONTRAINDIKACE

Použití tohoto výrobku způsobem nedbajícím na takto označené pokyny vytvoří nebezpečnou situaci, která může mít za následek smrt nebo vážné zranění.



VÝSTRAHA

Nevhodné zacházení s výrobkem bez ohledu na takto označené pokyny vytvoří nebezpečnou situaci, která může mít za následek smrt nebo vážné zranění.



UPOZORNĚNÍ

Nevhodné zacházení s výrobkem bez ohledu na takto označené pokyny vytvoří nebezpečnou situaci, která může mít za následek smrt nebo vážné zranění.

Následující grafické symboly se používají k vysvětlení vašich povinností, které jsou třeba pro bezpečné používání výrobku:

Grafické symboly pro zakázané činnosti



Obecně zakázaná činnost



Rozebírání, opravy nebo úpravy jsou zakázány.

Grafický symbol povinných pokynů



Obecně zakázaná činnost

2-2 Bezpečnostní opatření

KONTRAINDIKACE

Montáž nebo přemístění výrobku



Opatření týkající se montáže

Výrobek neosazujte do blízkosti elektromagnetických zdrojů, například komunikačních zařízení nebo výtahů.

V přítomnosti rušení elektromagnetickými vlnami by mohlo dojít k poruše výrobku.

Používání a údržba výrobku



Nepoužívejte toto zařízení v prostředí s nebezpečím výbuchu (např. za přítomnosti hořlavých plynů).

Nesprávné použití v takovém prostředí může způsobit zranění nebo požár.

V přítomnosti elektromagnetických vln používejte výrobek opatrně.

V blízkosti tohoto výrobku nepoužívejte zařízení, při jejichž chodu vznikají elektromagnetické vlny, např. mobilní telefony.

Mohlo by dojít k poruše tohoto výrobku.

Před uvedením vysokofrekvenčního chirurgického vybavení do chodu nezapomeňte vypnout hlavní vypínač (nebo hlavní vypínač jednotky).

Před uvedením vysokofrekvenčního chirurgického vybavení do chodu nezapomeňte vypnout hlavní vypínač (nebo hlavní vypínač jednotky), protože šum z vysokofrekvenčního chirurgického vybavení by mohl způsobit nesprávné fungování tohoto výrobku.



Nikdy výrobek nerozebírejte, neopravujte ani neupravujte.

Jiné osoby než váš místní oprávněný prodejce výrobků Belmont by neměly tento výrobek rozebírat ani opravovat.

Mohlo by to vést k nehodě, poruše, úrazu elektrickým proudem nebo požáru.

Nikdy výrobek neopravujte, je to mimořádně nebezpečné.

Montáž nebo přemístění výrobku



VÝSTRAHA

Bezpečnostní opatření při montáži

O montáž výrobku požádejte svého místního oprávněného prodejce výrobků Belmont.

Výrobek umístěte na pevnou a rovnou podlahu. Umístění zařízení na nerovnou podlahu může mít za následek jeho pád.

Nezapomeňte výrobek bezpečně uzemnit. (O uzemnění výrobku požádejte odborníka.)

V důsledku nefunkčního uzemnění nebo úniku elektřiny by mohlo dojít k úrazu elektrickým proudem.

Aby nedošlo k úrazu elektrickým proudem, musí být toto zařízení připojeno pouze k elektrické síti s ochranným uzemněním.

Toto zařízení musí být připojeno k vhodnému zdroji napájení.

Používání a údržba výrobku



Pohyblivé části výrobku držte v bezpečné vzdálenosti od rukou, prstů a těla uživatelů a pacientů.

Ruce, prsty nebo tělo se mohou ve výrobku přiskřípnout a může tak dojít ke zranění.

Pacient nesmí spočívat na svém žaludku, sedět vkleče na patách v poloze seiza (s hýžděmi na patách) ani sedět na výrobku s dítětem v náručí.

Křeslo se může neočekávaně pohnout a způsobit tak zranění.

Pacient nesmí sedět na hraně sedadla.

Křeslo může náhle poklesnout nebo se nečekaně pohnout a způsobit tak zranění nebo poškození přídatných zařízení.

Pacient nesmí sedět na jiném než určeném místě.

Výrobek se nesmí vystavovat nadměrné zátěži.

Pacient nesmí sedět na opěrce hlavy, loketní opěrce nebo opěrce zad. Mohlo by tak dojít ke zranění osob v důsledku pádu nebo k poškození přídatných zařízení.

Neomývejte výrobek vodou.

Mohlo by to způsobit závadu nebo úraz elektrickým proudem.

VÝSTRAHA

Používání a údržba výrobku



Pacient by měl mít sepnuté ruce.



Pacient by měl mít nohy položené těsně vedle sebe.

Před ošetřením požádejte pacienta, aby si sundal brýle a veškeré doplňky (např. náhrdelník nebo náramky).

Nedodržení tohoto pokynu může zkomplikovat ošetření a následně může dojít k nehodě.

Body, které je třeba mít na paměti, sedí-li pacient na křesle

Jak je znázorněno na obrázku vlevo, vyzvěte pacienta, aby se posadil na křeslo, a ujistěte se, že jeho tělo spočívá na křesle odpovídajícím způsobem.

Než s křeslem pohnete, ujistěte se, že pacient na něm spočívá ve správné pozici.

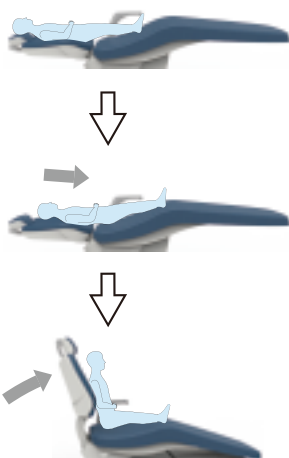

Malé dítě by mělo mít při zvedání opěrky zad hýždě na sedadle.

Dávejte pozor na pacienty a na děti.

Během používání výrobku nespouštějte z pacienta oči.

Pacienti (zejména děti) by mohli nechtěně stisknout ovládací spínač nebo klepnout na ovládací systém, a v důsledku této nesprávné obsluhy výrobku způsobit nehodu.

Kromě doby, kdy provádíte ošetření, zajistěte, aby děti byly vždy v bezpečné vzdálenosti od tohoto výrobku.

VÝSTRAHA

Používání a údržba výrobku



Bezpečnostní opatření při nasedání na křeslo a sesedání z něj.

Když pacient na křeslo nasedá nebo z něj sesedá, křeslo by mělo být vždy v poloze pro usednutí/sesednutí, což je nejnižší poloha s plně vzpřímenou opěrkou zad.

Před přemístěním pacienta z invalidního vozíku na zubařské křeslo nebo naopak se ujistěte, že v okolí kolečkového křesla nebo ošetřovatele se nenacházejí žádné překážky (např. nožní ovladače).

Střet nohou nebo koleček invalidního vozíku s překážkami (např. nožními ovladači) může mít za následek zranění nebo poškození přídatných zařízení.

Při přemísťování pacienta z kolečkového křesla na tento výrobek nebo naopak je třeba pacienta pečlivě sledovat, aby nedošlo k jeho pádu.

Pokud musí pacient kvůli výpadku proudu nebo v případě nouze sesednout z výrobku nacházejícího se v jiné poloze, než je poloha určená pro nasednutí/sesednutí, musí být pacient pečlivě sledován, aby nedošlo k jeho pádu.

Bezpečnostní opatření při zvedání/spouštění opěrky zad

Před sklopením opěrky zad zajistěte, aby nemohlo dojít k sevření pacientových paží nebo rukou mezi opěrkou zad a sedadlem.

Před napřímením opěrky zad zajistěte, aby nemohlo dojít k sevření pacientových paží nebo rukou mezi opěrkou zad a loketní opěrkou.

Bezpečnostní opatření při obsluze křesla a jeho automatickém provozu

Před zahájením provozu křesla a během jeho provozu dávejte pozor na jeho provozní rozsah (směr zvedání/spouštění sedadla a směr pokládání a napřimování opěrky zad) a dbejte na to, aby se křeslo nestřetlo s žádnou částí těla, s rukama, nohama nebo s předměty.

Před manipulací s křeslem se ujistěte, že pacient se nachází ve správné poloze, a během používání křesla nespouštějte pacienta z očí.

Bezpečnostní opatření při používání opěrky hlavy (ruční)

Během obsluhy opěrky hlavy dbejte na to, abyste si ovládací pákou nepřiskřípli ruce, prsty nebo vlasy a aby nedošlo k jejich sevření mezi opěrkou hlavy a opěrkou zad.

Zvláště pečlivou pozornost věnujte pacientům, kteří mají voperovaný kardiostimulátor nebo defibrilátor.

Pokud dojde k jakékoli mimořádné situaci, okamžitě vypněte hlavní vypínač (nebo hlavní vypínač jednotky) a přestaňte výrobek používat. Výrobek může ovlivnit funkci kardiostimulátoru nebo defibrilátoru a způsobit tak nehodu.

VÝSTRAHA

Používání a údržba výrobku



Zákaz používání tohoto zařízení v těsné blízkosti nebo postaveného na jiném elektronickém zařízení

Je třeba se vyhnout používání tohoto zařízení, jestliže je umístěno v těsné blízkosti jiných zařízení nebo přímo na nich. Mohlo by to vést k jeho nesprávnému fungování. Pokud je takové použití nezbytné, je třeba toto zařízení i dotyčné druhé zařízení sledovat, aby se ověřilo, že fungují normálně.

Zákaz umístování přenosných radiofrekvenčních komunikačních zařízení do blízkosti tohoto výrobku

Přenosná radiofrekvenční komunikační zařízení (včetně periferií, jako jsou anténní kabely a externí antény) by se neměla používat blíže než 30 cm od žádné části KŘESLA CLESTA II (TYP EURUS)/KŘESLA CELEB (TYP EURUS)/KŘESLA CLESTA II/KŘESLA CELEB/KŘESLA CLESTA eIII/KŘESLA CLESTA eIII (OTÁČECÍ TYP)/PROGRES, včetně jejich kabelů určených výrobcem. V opačném případě může dojít ke zhoršení výkonu těchto zařízení.

Případný únik vody nebo vodu rozlitou na podlaze ihned utřete.

Snížená pevnost podlahy může způsobit pád výrobku, což může vést ke zranění osob nebo poškození přídavných zařízení.

Výrobek důkladně čistěte.

Nedostatečné čištění může mít za následek pomnožení bakterií, a tím představovat zdravotní riziko.

Nezapomeňte provádět údržbu.

Používání tohoto výrobku bez údržby může mít za následek zranění osob nebo poškození přídavných zařízení.

Přestaňte výrobek používat, pokud je poškozen.

V případě, že se výrobek porouchá, okamžitě jej přestaňte používat a vypněte hlavní vypínač (nebo hlavní vypínač jednotky). Poté o opravu výrobku požádejte svého místního oprávněného prodejce výrobků Belmont.

Po dobu čištění vypněte hlavní vypínač (nebo hlavní vypínač jednotky).

Nedodržení tohoto pokynu může mít za následek úraz elektrickým proudem nebo vznícení. Výrobek se rovněž může neočekávaně pohnout a způsobit zranění.

Úkony podniknuté v případě výpadku proudu

Aby nedošlo k neočekávanému uvedení výrobku v činnost po obnovení dodávky proudu, vypněte během výpadku hlavní vypínač (nebo hlavní vypínač jednotky).

Pokud nebudete výrobek delší dobu používat, nezapomeňte vypnout příslušný jistič.

Nezapomeňte vypnout příslušný jistič na klinice v případě, že výrobek nebudete delší dobu používat, například po skončení ordinační doby či v den bez ordinačních hodin.

Pokud jistič nevypnete, mohou případné úniky elektřiny vzniklé stárnutím izolace způsobit požár.

UPOZORNĚNÍ

Používání a údržba výrobku



Osobu překračující hmotnostní limit křesla na něj nenechte usednout.

Mohlo by dojít k pádu nebo k provoznímu poruše.
[Reference] Hmotnostní limit

Výrobek nedrhňte ani nevystavujte úderům.

Mohlo by dojít k poškození jeho krytu nebo k provozní poruše.



Před zahájením provozu se ujistěte, že každá část funguje normálně a nedochází k výskytu žádných abnormalit.

Vždy kontrolujte, zda u výrobku neodhalíte cokoli nezvyklého, jako jsou uvolněné součásti, mrtvý chod, náklon, chvění, zvuky, nezvyklé teploty či zápach.

Pokud máte dojem, že něco není v pořádku, ihned přestaňte výrobek používat a vypněte hlavní vypínač. Poté se obraťte na svého místního autorizovaného prodejce výrobků firmy Belmont.

Přečtěte si pokyny k použití.

Před použitím si nezapomeňte nejprve pozorně přečíst pokyny k použití a následně pak používejte zařízení správně.

Přepínače ovládejte pouze ručně.

Přepínače ovládejte vždy pouze ručně, s výjimkou nožního ovladače, který se řídí nožními spínači a páčkovými spínači. Ovládání přepínačů jinak než rukou může způsobit poškození nebo poruchu.

Spínače obsluhujte opatrně, aby nedošlo k omylu.

Obsluha by měla věnovat zvýšenou pozornost osobám v okolí výrobku a před zahájením provozu je slovně varovat, aby se předešlo případným omylům.

Bezpečnostní opatření při otáčení loketní opěrky

Dbejte na to, aby kolem loketní opěrky nebyly žádné překážky a aby se v ní neskříply prsty.

Pokud je loketní opěrka otočená, s křeslem nehýbejte. Před manipulací s křeslem vraťte loketní opěrku do její původní polohy.

Veškerou vodu či roztoky léčiv ulpělé na výrobku neprodleně otřete.

Ulpívání roztoků léků nebo vody na výrobku může mít za následek provozní poruchy nebo únik elektrického proudu. Pokud roztoky léků či voda na výrobku ulpěly, okamžitě vypněte hlavní vypínač a otřete je suchým měkkým hadříkem.

Na závěr pracovního dne nebo během přestávky vypněte hlavní vypínač (nebo hlavní vypínač jednotky).

Poruchy v důsledku kontaktu s výrobkem budou mít za následek poškození nebo zranění osob.

2–2–1 Body, které je třeba mít na paměti při obsluze výrobku

Význam symbolu

- ▶ Bod, který je třeba mít na paměti (místa vyžadující pozornost, zahrnující pohyblivé části, otáčející se díly a odnímatelné díly)
- ▷ Body, které je třeba mít na paměti tam, kde je k dispozici mechanismus nouzového zastavení

Význam jednotlivých bodů, které je třeba mít na paměti

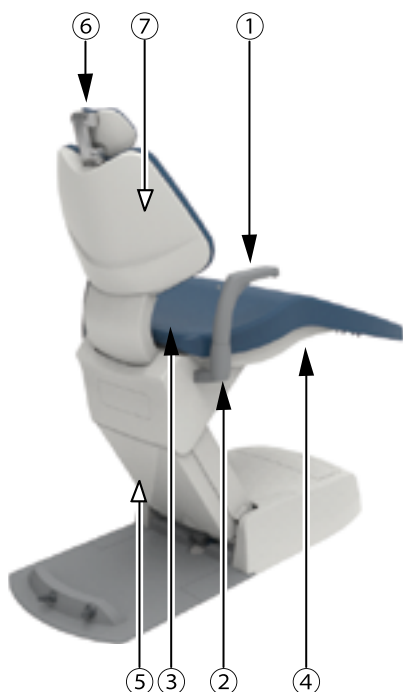

- ① Dávejte pozor, aby nedošlo k sevření částí těla ani předmětů v loketní opěrce (při jejím otáčení).
Pokud je loketní opěrka otočená, s křeslem nehýbejte.
- ② Dávejte pozor, aby nedošlo k sevření částí těla ani předmětů v loketní opěrce (při spouštění křesla).
Při spouštění křesla dolů nepokládejte na držák loketní opěrky žádné části těla ani předměty.
- ③ Dávejte pozor, aby se v pohyblivých částech opěrky zad nemohly přiskřípnout části těla ani předměty.
Neskřípnete si ruce nebo nohy mezi opěrkou zad a sedadlem.
- ④ Dávejte pozor, aby se ve spodní části sedadla nemohly přiskřípnout části těla ani předměty.
Nedávejte ruce ani nohy zespodu pod sedadlo.

2 Bezpečnostní předpisy

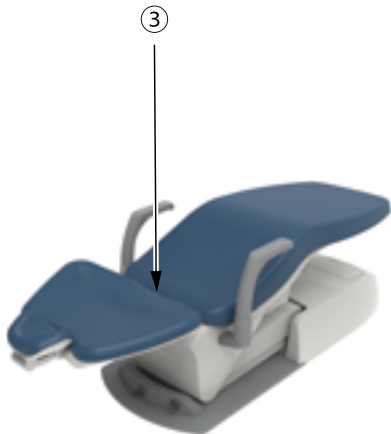

- ⑤ Dávejte pozor, aby se v krytu zadního ramene nemohly přiskřípnout části těla ani předměty. Nedávejte části těla ani předměty mezi kryt zadního ramene a desku podstavce.
- ⑥ Dávejte pozor, aby se v pohyblivé části opěrky hlavy nemohly přiskřípnout části těla ani předměty. Dávejte pozor, abyste si v pohyblivé části opěrky hlavy neskřípli prsty a vlasy.
- ⑦ Buďte opatrní, aby nedošlo ke střetu s opěrkou zad. Před manipulací s opěrkou zad se ujistěte, že okolo opěrky nejsou žádné překážky.

VÝSTRAHA

Při práci s křeslem nepokládejte části těla ani předměty do okolí pohyblivých částí. Mohlo by tak dojít ke zranění.

2-3 Údaje o elektromagnetické kompatibilitě

Tento výrobek splňuje podmínky EMC normy EN60601-1-2:2015.

1. Opatření týkající se elektromagnetické kompatibility a splnění podmínek v příložených dokumentech

Lékařská elektrická zařízení vyžadují zvláštní opatření týkající se elektromagnetické kompatibility a musí být namontována a uvedena do provozu v souladu s informacemi o elektromagnetické kompatibilitě uvedenými v této příručce.

2. Účinky radiofrekvenčních komunikačních zařízení

Přenosná a mobilní radiofrekvenční komunikační zařízení mohou nepříznivě ovlivňovat zdravotnické elektrické přístroje.

3. Prostředí vylučující montáž zařízení

Zařízení se instaluje v nemocnicích, s výjimkou míst v blízkosti aktivního vysokofrekvenčního chirurgického vybavení a místností s radiofrekvenčním stíněním ELEKTRICKÉHO ZDRAVOTNICKÉHO SYSTÉMU pro zobrazování pomocí magnetické rezonance, kde panuje vysoká míra ELEKTROMAGNETICKÉHO RUŠENÍ.

4. Prohlášení o elektromagnetických emisích

Pokyny a prohlášení výrobce – elektromagnetické emise		
Tento výrobek je určen k použití v elektromagnetickém prostředí předepsaném níže. Odpovědnost za to, že výrobek bude používán právě v takovém prostředí, nese zákazník nebo uživatel.		
Test emisí	Shoda	Elektromagnetické prostředí – pokyny
RF emise CISPR 11	Skupina 1	Tento výrobek využívá radiofrekvenční energii pouze pro své vnitřní funkce. Jeho radiofrekvenční emise jsou tedy velmi nízké a není pravděpodobné, že by mohly způsobovat rušení blízkých elektronických zařízení.
RF emise CISPR 11	Třída B	
Harmonické emise IEC 61000-3-2	Třída A	Tento výrobek je vhodný k použití ve všech zařízeních včetně domácností a zařízení přímo napojených na veřejnou síť nízkého napětí, která napájí budovy užívané k bydlení.
Kolísání napětí/ kmitající emise IEC 61000-3-3	Splňuje	



VÝSTRAHA

Je třeba se vyhnout používání tohoto zařízení, jestliže je umístěno v těsné blízkosti jiných zařízení nebo přímo na nich. Mohlo by to vést k jeho nesprávnému fungování.

Pokud se takovému použití vyhnout nelze, je třeba si pozorováním obou zařízení ověřit, že pracují normálně.

5. Prohlášení o elektromagnetické odolnosti 1

Pokyny a prohlášení výrobce – elektromagnetická odolnost			
Tento výrobek je určen k použití v elektromagnetickém prostředí předepsaném níže. Odpovědnost za to, že výrobek bude používán právě v takovém prostředí, nese zákazník nebo uživatel.			
Zkouška odolnosti	Úroveň testu IEC 60601	Úroveň shody	Elektromagnetické prostředí – pokyny
Elektrostatický výboj (ESD) IEC 61000-4-2	±8 kV kontakt ±15 kV vzduch	±8 kV kontakt ±15 kV vzduch	Podlaha by měla být dřevěná, betonová nebo z keramických dlaždic. Pokud je podlaha pokryta syntetickým materiálem, měla by relativní vlhkost dosahovat hodnoty nejméně 30 %.
Rychlé elektrické přechodové jevy/ skupiny impulzů IEC 61000-4-4	±2 kV u napájecího vedení ±1 kV u vstupních/ výstupních vodičů	±2 kV u napájecího vedení ±1 kV u vstupních/ výstupních vodičů	Kvalita elektrické sítě by měla odpovídat typickému komerčnímu nebo nemocničnímu prostředí.
Rázový impulz IEC 61000-4-5	±1 kV diferenciální režim ±2kV běžný režim	±1 kV diferenciální režim ±2kV běžný režim	Kvalita elektrické sítě by měla odpovídat typickému komerčnímu nebo nemocničnímu prostředí.
Krátkodobé poklesy napětí, krátká přerušeni a pomalé změny napětí na přívodních vodičích zdroje napájení IEC 61000-4-11	0 % UT ; 0,5 cyklu 0°, 45°, 90°, 135°, 180°, 225°, 270° a 315° 0 % UT ; 1 cyklus a 70% UT ; 25/30 cyklů při 0°, jedna fáze 0 % UT ; 250/300 cyklů	0 % UT ; 0,5 cyklu 0°, 45°, 90°, 135°, 180°, 225°, 270° a 315° 0 % UT ; 1 cyklus a 70% UT ; 25/30 cyklů při 0°, jedna fáze 0 % UT ; 250/300 cyklů	Kvalita elektrické sítě by měla odpovídat typickému komerčnímu nebo nemocničnímu prostředí. Pokud uživatel u tohoto výrobku vyžaduje nepřerušenu funkčnost při přerušeni napájení z elektrické sítě, doporučujeme, aby byl výrobek napájen z nepřerušitelného zdroje nebo baterie.
Magnetické pole síťového kmitočtu (50/60 Hz) IEC 61000-4-8	30 A/m	30 A/m	Magnetická pole síťového kmitočtu by měla dosahovat hodnot charakteristických pro typické místo v typickém komerčním nebo nemocničním prostředí.
Poznámka: UT je střídavé napětí sítě před použitím zkušební úrovně.			

6. Prohlášení o elektromagnetické odolnosti 2

Pokyny a prohlášení výrobce – elektromagnetická odolnost			
Tento výrobek je určen k použití v elektromagnetickém prostředí předepsaném níže. Odpovědnost za to, že výrobek bude používán právě v takovém prostředí, nese zákazník nebo uživatel.			
Zkouška odolnosti	Úroveň testu IEC 60601	Úroveň shody	Elektromagnetické prostředí – pokyny
VF šířené vedením IEC 61000-4-6	3 V 0,15 MHz - 80 MHz 6V 0,15 MHz – 80 MHz v pásmech ISM a amatérského rádia	3 V 0,15 MHz - 80 MHz 6V 0,15 MHz – 80 MHz v pásmech ISM a amatérského rádia	Výstraha: Přenosná radiofrekvenční komunikační zařízení (včetně periferií, jako jsou anténní kabely a externí antény) by se neměla používat blíže než 30 cm od žádné části KŘESLA CLESTA II (TYP EURUS)/KŘESLA CELEB (TYP EURUS)/ KŘESLA CLESTA II/ KŘESLA CELEB/KŘESLA CLESTA eIII/KŘESLA CLESTA eIII (OTÁČECÍ TYP)/PROGRES, včetně jejich kabelů určených výrobce. V opačném případě může dojít ke zhoršení výkonu těchto zařízení.
VF šířené vyzařováním IEC 61000-4-3	3 V/m 80 MHz - 2,7 GHz 80 % AM (1 kHz)	3 V/m 80 MHz - 2,7 GHz 80 % AM (1 kHz)	
Blízká elektro- magnetická pole vytvářená bezdrátovými radiofrekvenčními komunikačními zařízeními IEC61000-4-3	Viz tabulka na následující straně	Viz tabulka na následující straně	

7. Nezbytná funkčnost

Pokud křeslo není ovládáno ovládacím spínačem křesla, křeslo nebude provádět žádné pohyby kromě spouštění zvukového signálu a zapnutí/vypnutí ukazatele.

Pokles nebo ztráta nezbytné funkčnosti může způsobit neočekávaný pohyb křesla, což může vést ke zranění pacienta, obsluhy nebo osob v okolí pacienta nebo obsluhy, případně ke škodám na předmětech v okolí pacienta nebo obsluhy.



VÝSTRAHA

Přenosná radiofrekvenční komunikační zařízení (včetně periferií, jako jsou anténní kabely a externí antény) by se neměla používat blíže než 30 cm od žádné části KŘESLA CLESTA II (TYP EURUS)/KŘESLA CELEB (TYP EURUS)/KŘESLA CLESTA II/KŘESLA CELEB/KŘESLA CLESTA eIII/KŘESLA CLESTA eIII (OTÁČECÍ TYP)/PROGRES, včetně jejich kabelů určených výrobcem. V opačném případě může dojít ke zhoršení výkonu těchto zařízení.

Blízká elektromagnetická pole vytvářené bezdrátovými radiofrekvenčními komunikačními zařízeními

Testovací kmitočet (MHz)	Modulace	Úroveň testu IEC 60601	Úroveň souladu s IEC 60601
385	Pulzní modulace ^{a)} 18 Hz	27V/m	27V/m
450	Frekvenční modulace ± 5 kHz posun sinusová křivka ± 1 kHz	28V/m	27V/m
710 745 780	Pulzní modulace ^{a)} 217Hz	9V/m	9V/m
810 870 930	Pulzní modulace ^{a)} 18 Hz	28V/m	28V/m
1720 1845 1970	Pulzní modulace ^{a)} 217Hz	28V/m	28V/m
2450	Pulzní modulace ^{a)} 217Hz	28V/m	28V/m
5240 5500 5785	Pulzní modulace ^{a)} 217Hz	9V/m	9V/m

Poznámka: a) Nosná vlna je modulována čtvercovou vlnou s 50% střídou.

2-4 Zařízení, která lze připojit k výrobku

Výrobek používejte společně s jednotkami označenými kroužkem.

TYP	Připojitelná zařízení		
	CLESTA II	CELEB	CLESTA eIII
KŘESLO CLESTA II (TYP EURUS)	○	/	/
KŘESLO CELEB (TYP EURUS)	/	○	/
KŘESLO CLESTA II	○	/	/
KŘESLO CELEB	/	○	/
KŘESLO CLESTA eIII	/	/	○
CLESTA eIII (OTÁČECÍ TYP)	/	/	○
PROGRES	/	/	/

3–1 Provozní opatření

Veškeré roztoky léčiv ulpělé na tomto výrobku neprodleně otřete.

V opačném případě mohou způsobit jeho poškození nebo změnu barvy.

Výrobek nevystavujte teplu.

Mohlo by dojít k poškození nebo změně barvy.

Změna barvy plastu

Vnější součásti tohoto výrobku jsou vyrobeny z plastu.

Použité materiály byly sice vybrány velmi pečlivě, avšak z důvodu přirozeného stárnutí a opotřebení nebo ulpívání roztoků léčiv se u nich mohou projevit změny barvy.

Abyste mohli výrobek používat co možná nejdéle, vždy z něj okamžitě otřete jakékoli ulpělé roztoky léčiv a nevystavujte jej slunečnímu světlu.

Bezpečnostní opatření při čištění plastového krytu

K čištění nepoužívejte čisticí prostředky obsahující rozpouštědlo nebo abraziva, ředidla nebo odmašťovačla na bázi alkoholu (butanol a izopropylalkohol), které mohou způsobit praskliny.

Na sedadlo neumísťujte nic jiného, než člověka.

Mohlo by tak dojít k deformaci, roztržení nebo rozrušení kůže.

Tento výrobek používejte pouze při ošetřování zubů.

Tento výrobek je křeslo pro pacienta, které se používá při ošetřování zubů.

Tento výrobek smí používat pouze zubní lékaři či personál zubní ordinace.

Hmotnostní limit křesla

Křeslo se může zvedat pomalu, pokud se váha na něm sedící osoby blíží maximální nosnosti křesla.

[Reference] Hmotnostní limit

Čištění před a po použití

Nezapomeňte výrobek vyčistit před použitím i po použití.

Před prováděním čištění vypněte napájení.

3-2 Bezpečnostní opatření při použití syntetických kůží

Přilnutí barvy z oděvu

Při čištění a dezinfekci syntetické kůže otřete její povrch měkkým hadříkem nebo papírovou utěrkou navlhčenou přípravkem FD360 od společnosti Dürr a poté povrch otřete suchým hadříkem.

Barvivo se může z oblečení nebo opasků přenést na syntetickou kůži výrobku. Pokud dojde k ulpění barvy, co nejdříve ji jemně otřete měkkým hadříkem napuštěným neutrálním čisticím prostředkem zředěným vodou asi na desetinu, aby se zabránilo proniknutí barvy do kůže. Poté otřete syntetickou kůži vodou a následně důkladně osušte suchým hadříkem.

Dbejte na to, aby nedošlo k poškození a přenesení barvy v důsledku kontaktu.

Kontakt s jinými plastovými materiály, výrobky s povrchovou úpravou, rozpouštědly a lepicími páskami může mít za následek změny v povrchovém lesku, praskliny, deformaci nebo odření.

Barvivo z novin nebo z potištěných látek se může přenést na tento výrobek.

Barvivo z potištěného oblečení, jako jsou trička nebo džínové oblečení, může ulpět na kůži tohoto výrobku.

Ulpění benzenu, odlakovače na nehty, alkoholu nebo oleje může způsobit změnu barvy, porušení povrchu, změnu lesku, ztvrdnutí, změknutí nebo odření.

Použití bělicího prostředku nebo potahu čištěného bělidlem může způsobit změny lesku nebo odbarvení.

Umístění výrobku do blízkosti tepelného zdroje, například topného tělesa, může způsobit deformaci nebo změnu barvy.

Chraňte výrobek před přímým slunečním zářením pomocí závěsu. Přímé sluneční záření může způsobit změnu povrchu, smršťení, změnu barvy nebo vyblednutí.

Těžké předměty dlouhodobě položené na tomto výrobku mohou na jeho syntetickém materiálu zanechat stopy nebo záhyby, které nepůjde odstranit.

4-1 KŘESLO CLESTA II (TYP EURUS)/KŘESLO CELEB (TYP EURUS)

4-1-1 Technické údaje

Model	AC-ERC2-CD* (* zastupuje jeden nebo více řetězců znaků či čísel.)
Klasifikace ochrany proti úrazu elektrickým proudem	Zařízení třídy I
Klasifikace podle stupně ochrany proti úrazu elektrickým proudem	Součásti přicházející do styku s tělem pacienta, typ B (polstrované díly křesla/loketní opěrka)
Jmenovité napětí	Střídavý proud 230 V
Síťový kmitočet	50/60 Hz
Výkon na vstupu	2,0/2,0 A
Pojistka	Ovládací panel křesla 1,25 A/250 V (Přerušovací kapacita: 1 500 A/250 V střídavého proudu) Provozní rychlost: Přerušení Velikost: 5,2 × 20 mm
Provozní režim	Přerušovaný provoz (motor) Maximální provozní doba, 3 minuty STRÍDA 1:15
Hmotnost	145 kg
Počáteční výška křesla/zdvih křesla	435 mm/365 mm
Mechanismus zvedání a spouštění křesla	Elektrohydraulická
Opěrka hlavy	Ruční
Opěrka zad	Elektrohydraulická
Sedadlo	Mechanismus náklonu navázaný na náklon opěrky zad
Loketní opěrka	Levá pevná/pravá sejmutá Levá pevná/pravá otočená Úhel otočení 90°/135°
Vyčalouněné části	Syntetická kůže
Ovládací spínač	Páčkový spínač
Prostředí používání	Teplota 0 °C až 40 °C Vlhkost 10 % ~ 95 % (bez kondenzace) Atmosférický tlak 700 ~ 1 060 hPa
Převážní/skladovací prostředí	Teplota -20 °C až 70 °C Vlhkost 10 % ~ 95 % (bez kondenzace) Atmosférický tlak 700 ~ 1 060 hPa
Hmotnostní limit	200 kg
Přízpůsobení prostředí s vysokým obsahem kyslíku	Výrobek není vhodný pro použití v prostředí s vysokým obsahem kyslíku.

Pro kapacitu zdroje napájení viz typový štítek.

Provedení výrobku se může měnit bez předchozího upozornění.

4-1-2 Rozměry

Nákres rozměrů (jsou uvedeny standardní hodnoty)

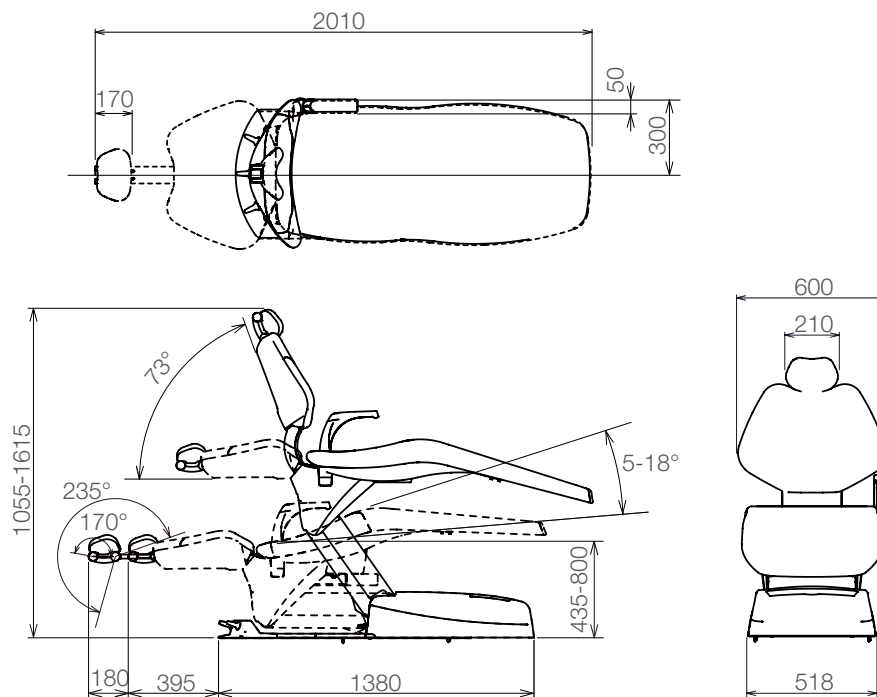

Jednotky: mm

Přípustná odchylka rozměrů: $\pm 10\%$

Provedení výrobku se může měnit bez předchozího upozornění.

4-1-3 Názvy jednotlivých částí

4-1-3-1 Křeslo

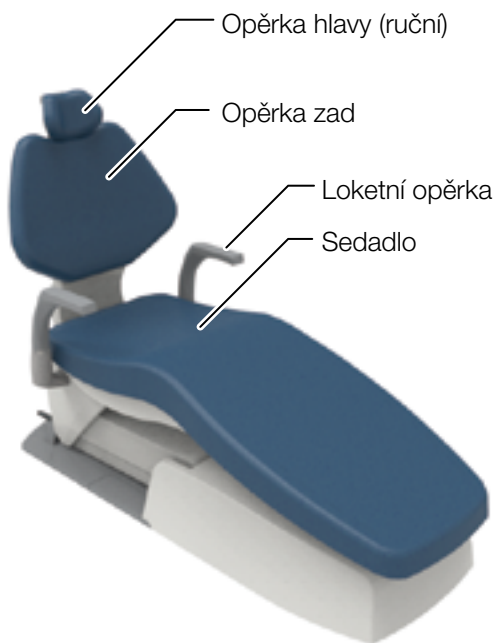

Poloha nebo dostupnost páčkového spínače se může lišit v závislosti na vybraném provedení.

4-1-3-2 Opěrka hlavy

Opěrka hlavy (ruční)

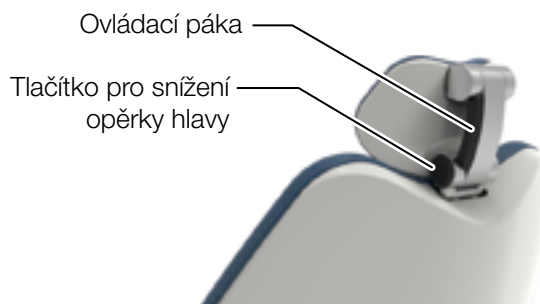

4-1-3-3 Spojovací skříňka



4 Technické údaje a ovládání

4-1-4 Obsluha

4-1-4-1 Příprava před použitím

Zapněte napájení křesla.



UPOZORNĚNÍ

Hlavní spínač křesla ovládejte ručně.

4-1-4-2 Po použití

Vypněte napájení křesla.

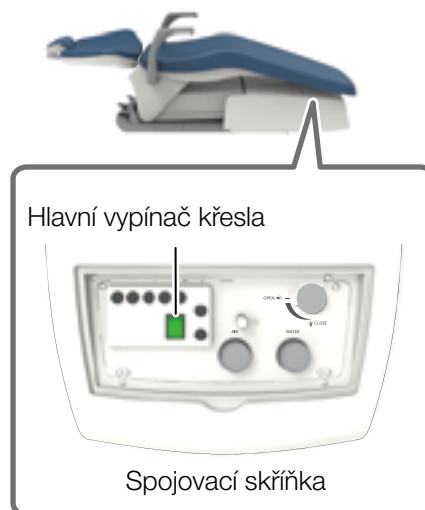

UPOZORNĚNÍ

Hlavní spínač křesla ovládejte ručně.

4 Technické údaje a ovládání

4-1-4-3 Zvednutí/spuštění křesla a napřímení/sklopení opěrky zad (ruční obsluha)



Páčkový spínač pro ruční ovládání

Páčkový spínač		Obsluha
Směr zatlačení	Označení na štítku	

*Křeslo se ovládá, pokud je páčkový spínač stlačen dolů nebo je stisknutý spínač.

VÝSTRAHA

Před zvednutím/spuštěním křesla se ujistěte, že se křeslo nedotýká žádných částí těla, rukou, nohou ani předmětů.

Před sklopením opěrky zad se ujistěte, že pacientovy paže ani ruce nejsou položeny mezi opěrkou zad a sedadlem.

Před napřímením opěrky zad se ujistěte, že pacientovy paže ani ruce nejsou položeny mezi opěrkou zad a loketní opěrkou.

[Reference] Bezpečnostní opatření při usedání pacienta

4 Technické údaje a ovládání

4-1-4-4 Přesun křesla do přednastavené polohy (automatické ovládání)



Páčkový spínač pro automatické ovládání

Páčkový spínač		Obsluha
Směr zatlačení	Označení na štítku	
		„Ošetřovací poloha 1“
		„Ošetřovací poloha 2“
		„Poloha pro usednutí/sesednutí“
		„Poloha pro vyplachování úst“
		„Předchozí poloha“

Netiskněte páčkový spínač automatického provozu po dobu pěti sekund nebo déle. Pokud ho přidržíte stisknutý po dobu pěti sekund nebo déle, ozve se zvukový signál a daná aktuální pozice křesla se uloží do paměti jako přednastavená poloha.
[Reference] Nastavení automatického provozu

VÝSTRAHA

Než pohnete s křeslem, ujistěte se, že žádná část těla, končetina ani překážka křeslu nepřekáží v pohybu.

4-1-4-5 Obsluha opěrky hlavy (ruční typ)

Nastavení opěrky hlavy

Opěrka hlavy umožňuje přizpůsobit nastavení náklonu pacientovy hlavy pro ošetření v horní/dolní čelisti.

Rovněž je možné opěrku hlavy vysunout nahoru/zasunout dolů podle výšky pacienta.

Nastavení úhlu opěrky hlavy

Ovládací páka



Nastavení opěrky hlavy nahoru/dolů

Ovládací páka

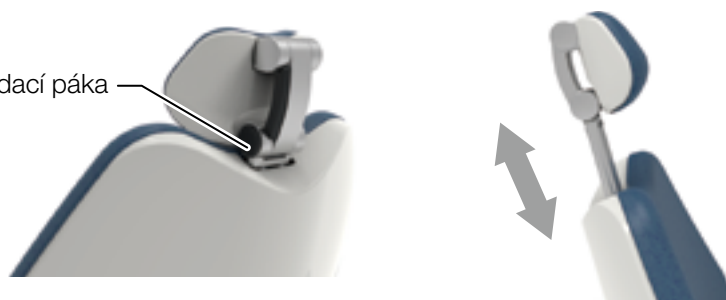

Opěrku hlavy v poloze vysunuté nahoru nevystavujte nadměrné zátěži ani nárazům. Nevystavujte opěrku hlavy nárazům shora. V opačném případě by mohlo dojít k poruše.

VÝSTRAHA

Pokud chcete pohnout křeslem se sklopenou opěrkou zad a s vysunutou opěrkou hlavy, ujistěte se, že křeslu žádný předmět nepřekáží a ani se ho nedotýká. Mohlo by tak dojít k poškození zařízení nebo ke zranění osob.

Při manipulaci s opěrkou hlavy dávejte pozor, abyste obsluze nepřiskřípli ruku nebo prst v okolí ovládací páky nebo mezi opěrkou hlavy a opěrkou zad.

Při nastavování úhlu nebo polohy nahoře/dole nezapomeňte přiložit ruku obsluhy k opěrce hlavy a podpírat hlavu pacienta. Pokud tak neučiníte, může dojít k nehodě nebo ke zranění.

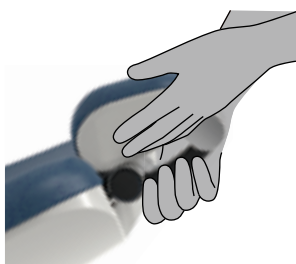

4-1-4-6 Otáčení loketní opěrkou

Pokud loketní opěrka překáží při usednutí/sesednutí nebo při stanovení diagnózy, lze ji otočit dozadu.

Lze otáčet pouze pravou loketní opěrkou.



UPOZORNĚNÍ

Při otáčení loketní opěrky se ujistěte, že tomu nebrání žádná překážka. Obsluha musí být opatrná, aby si nepřiskřípla ruku nebo prst.

Nehýbejte křeslem, pokud je loketní opěrka otočená dozadu. Před manipulací s křeslem vraťte loketní opěrku do normální polohy.

4 Technické údaje a ovládání

4-1-4-7 Funkce zrušení



Páčkový spínač

Chcete-li zastavit pohyb křesla spuštěný spínačem pro automatický provoz (spínač předvolby, spínač automatického návratu, spínač poslední polohy nebo páčkový spínač pro automatický provoz), proveďte jeden z následujících úkonů.

Použijte jeden z páčkových spínačů (označených ○).

4-1-4-8 Funkce blokování křesla

Když se funkce blokování aktivuje, pohyb křesla se zastaví. Funkce, které se zablokují, a kroky k jejich odblokování jsou následující.

Stav	Jak provést odblokování		
<p>Při pohybu křesla působí na kryt zadního ramene nějaká síla ve směru označeném šipkou.</p> 	<p>Odstraňte překážku, která způsobila nouzové zastavení, ověřte bezpečnost a pokračujte v provozu křesla.</p> <table border="1" data-bbox="799 1111 1519 1167"><thead><tr><th>Zablokované funkce</th></tr></thead><tbody><tr><td>Automatické ovládání křesla Ruční ovládání (spuštění křesla, sklopení opěrky zad)</td></tr></tbody></table>	Zablokované funkce	Automatické ovládání křesla Ruční ovládání (spuštění křesla, sklopení opěrky zad)
Zablokované funkce			
Automatické ovládání křesla Ruční ovládání (spuštění křesla, sklopení opěrky zad)			

4-1-4-9 Nastavení ošetřovací polohy a polohy pro usednutí/sesednutí

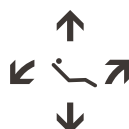
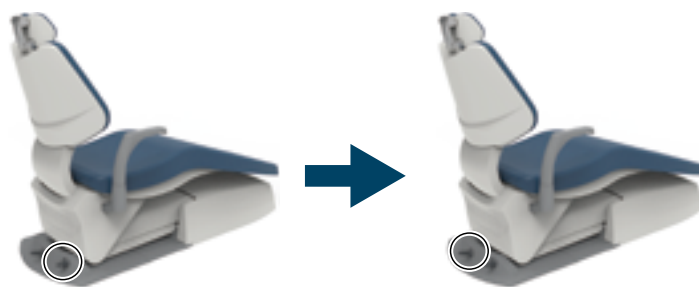

Ošetřovací polohu nastavíte pomocí ručního spínače křesla.

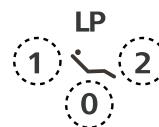

Přidrže stisknuté 5 sekund.
1,2: Přednastavená poloha křesla
0: Poloha automatického návratu

4-1-4-10 Nastavení polohy pro vyplachování úst

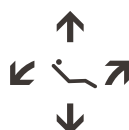
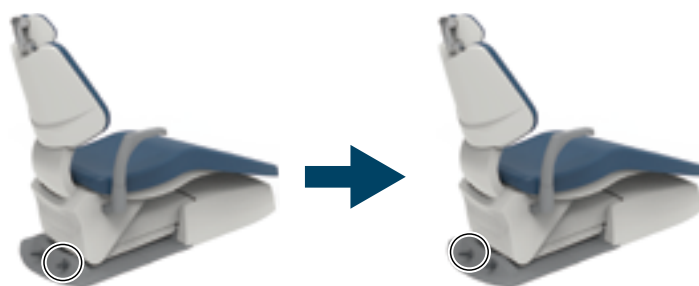

Přestavte křeslo do polohy pro vypláchnutí pomocí ručního spínače křesla.



Přidrže stisknuté 5 sekund.
LP: poslední poloha

4-2 KŘESLO CLESTA II/KŘESLO CELEB

4-2-1 Technické údaje

Model	AC-CL2-C230* AC-CL2-230* (* zastupuje jeden nebo více řetězců znaků či čísel.)
Počáteční výška sedadla	410 mm
Zdvih sedadla	380 mm
Pohyb opěrky zad	0° ~ 80° nad vodorovnou rovinou
Klasifikace ochrany proti úrazu elektrickým proudem	Zařízení třídy I
Mechanismus sklápění	Synchronizované sklápění opěrky zad (5° ~ 11° nad vodorovnou rovinou)
Automatické pohyby	2 - předvolby, 1 - uložena poslední poloha a 1 - automatický návrat
Řídicí napětí	Stejnoseměrný proud 12 V
Jmenovité napětí	Střídavý proud 230 V
Síťový kmitočet	50/60 Hz
Výkon na vstupu	2,0/2,0 A
Pojistka	5 A/250 V (proudová zatížitelnost: 50 A při 250 V střídavý proud) Rychlotavná, rozměr pojistky 5,0 x 20 mm
Hmotnost	115 kg
Hmotnostní limit	150 kg
Třída nožního spínače	IPX1 (podle platných norem, IEC60529)
Součásti přicházející do styku s tělem pacienta	Součást přicházející do styku s tělem pacienta, typ B: Sedadlo křesla
Režim provozu	Přerušovaný provoz Trvání maximální provozní doby: 3 min, střída 1:5
Prostředí používání	Teplota 0 °C až 40 °C Vlhkost 10 % až 95 % (bez kondenzace) Atmosférický tlak 700 ~ 1 060 hPa
Přepravní/skladovací prostředí	Teplota -20 °C ~ 70 °C Vlhkost 10 % až 95 % (bez kondenzace) Atmosférický tlak 700 ~ 1 060 hPa

Pro kapacitu zdroje napájení viz typový štítek.

Provedení výrobku se může měnit bez předchozího upozornění.

4-2-2 Rozměry

[Standardní podstavec]

Jednotky: mm

Přípustná odchylka rozměrů: $\pm 10\%$

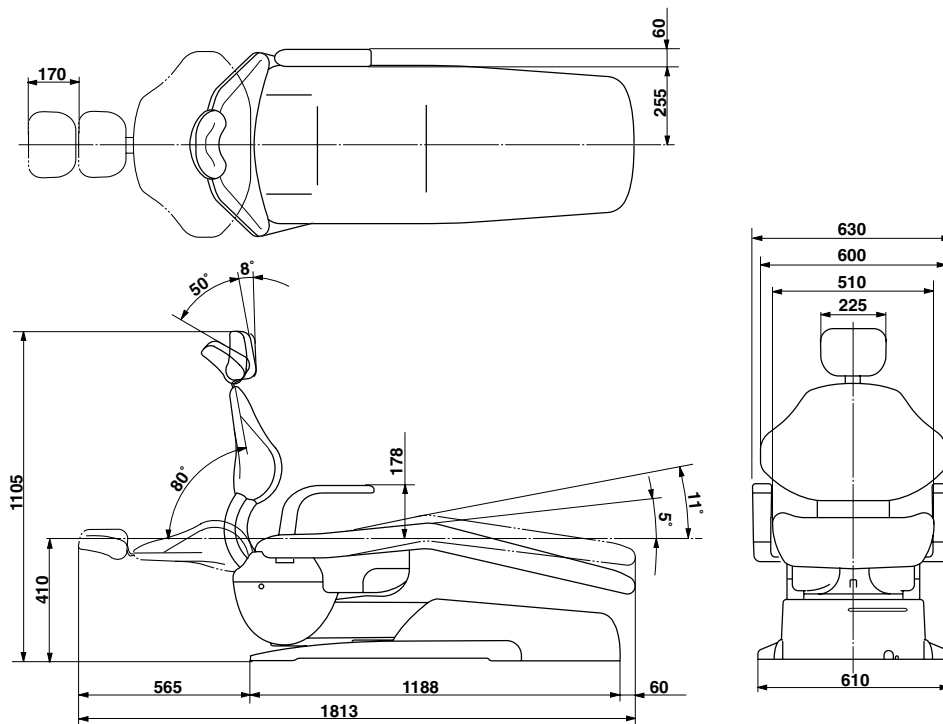

[Kompaktní podstavec]

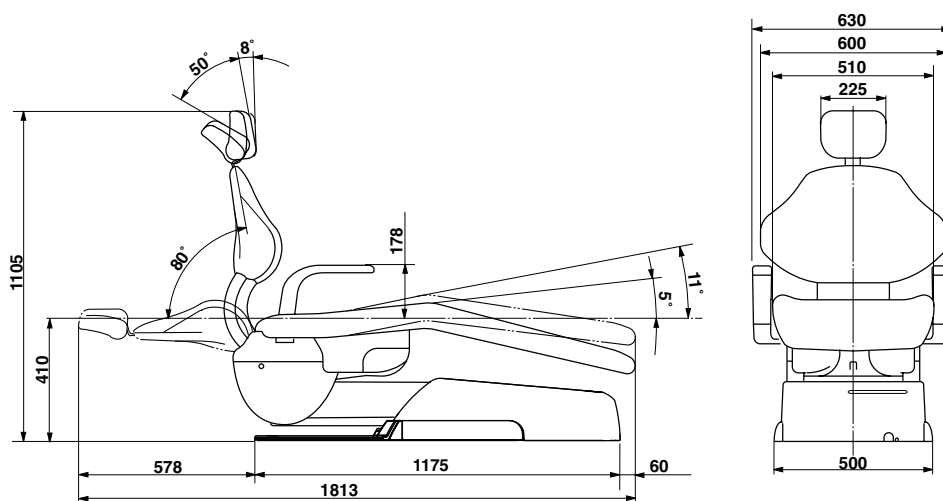

Provedení výrobku se může měnit bez předchozího upozornění.

4-2-3 Názvy jednotlivých částí

[Standardní podstavec]

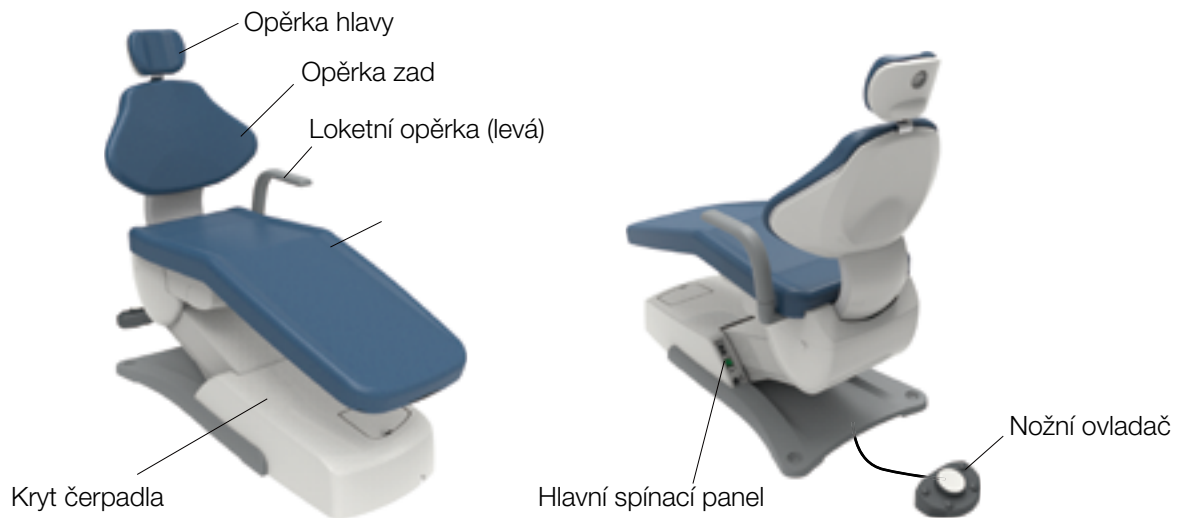

[Kompaktní podstavec]

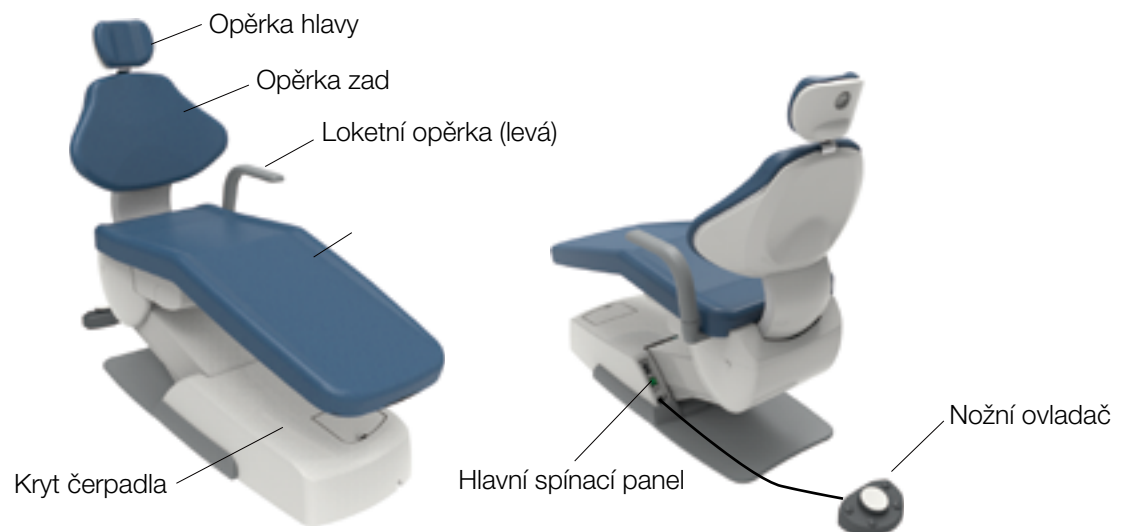

4-2-4 Obsluha

4-2-4-1 Příprava před použitím Zapněte napájení křesla.



UPOZORNĚNÍ

Hlavní spínač křesla ovládejte ručně.

4-2-4-2 Po použití Vypněte napájení křesla.



UPOZORNĚNÍ

Hlavní spínač křesla ovládejte ručně.

4 Technické údaje a ovládání

4-2-4-3 Zvednutí/spuštění křesla a napřímení/sklopení opěrky zad (ruční obsluha)

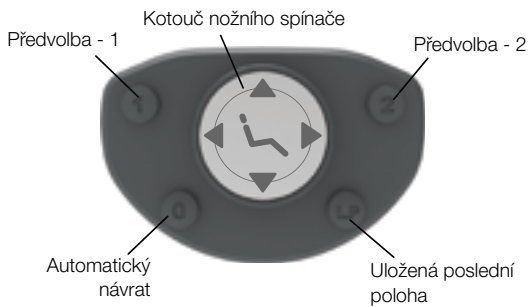

Vypínač	Obsluha

*Křeslo se ovládá, pokud je spínač stlačen dolů nebo je spínač stisknutý.

VÝSTRAHA

Před zvednutím/spuštěním křesla se ujistěte, že se křeslo nedotýká žádných částí těla, rukou, nohou ani předmětů.

Před sklopením opěrky zad se ujistěte, že pacientovy paže ani ruce nejsou položeny mezi opěrkou zad a sedadlem.

Před napřímením opěrky zad se ujistěte, že pacientovy paže ani ruce nejsou položeny mezi opěrkou zad a loketní opěrkou.

[Reference] Bezpečnostní opatření při usedání pacienta

4-2-4-4 Pohyb křesla do přednastavené polohy (automatický provoz)

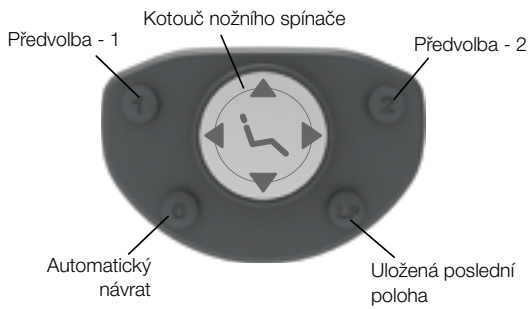

Vypínač	Obsluha
	„Ošetřovací poloha 1“
	„Ošetřovací poloha 2“
	„Poloha pro usednutí/sesednutí“
	„Poloha pro vyplachování úst“
	„Předchozí poloha“

Netiskněte páčkový spínač automatického provozu po dobu pěti sekund nebo déle. Pokud ho přidržíte stisknutý po dobu pěti sekund nebo déle, ozve se zvukový signál a daná aktuální pozice křesla se uloží do paměti jako přednastavená poloha.

[Reference] Nastavení automatického provozu

VÝSTRAHA

Než pohnete s křeslem, ujistěte se, že žádná část těla, končetina ani překážka křeslu nepřekáží v pohybu.

4-2-4-5 Opěrka hlavy

Nastavení opěrky hlavy

Opěrka hlavy umožňuje přizpůsobit nastavení náklonu pacientovy hlavy pro provedení ošetření v horní/dolní čelisti.

Rovněž je možné ručně vysunout/zasunout opěrku hlavy tak, aby odpovídala výšce pacienta.

Nastavení úhlu opěrky hlavy

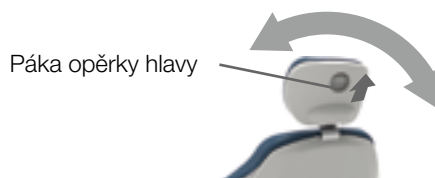

Nastavení opěrky hlavy nahoru/dolů



4-2-4-6 Dvoukloubová opěrka hlavy (volitelné vybavení)

Nastavení úhlu opěrky hlavy

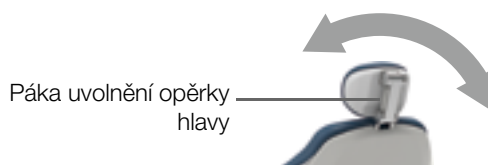

Nastavení opěrky hlavy nahoru/dolů



Opěrku hlavy v poloze vysunutě nahoru nevystavujte nadměrné zátěži ani nárazům. Nevystavujte opěrku hlavy nárazům shora. V opačném případě by mohlo dojít k poruše.

VÝSTRAHA

Pokud chcete pohnout křeslem se sklopenou opěrkou zad a s vysunutou opěrkou hlavy, ujistěte se, že křeslu žádný předmět nepřekáží a ani se ho nedotýká. Mohlo by tak dojít k poškození zařízení nebo ke zranění osob.

Při manipulaci s opěrkou hlavy dávejte pozor, abyste obsluze nepřiskřípli ruku nebo prst v okolí ovládací páky nebo mezi opěrkou hlavy a opěrkou zad.

Při nastavování úhlu nebo polohy nahoře/dole nezapomeňte přiložit ruku obsluhy k opěrce hlavy a podírat hlavu pacienta. Pokud tak neučiníte, může dojít k nehodě nebo ke zranění.

4-2-4-7 Otočení loketní opěrky

Pokud loketní opěrka překáží při usednutí/sesednutí nebo při stanovení diagnózy, lze ji otočit dozadu. Lze otáčet pouze pravou loketní opěrkou.

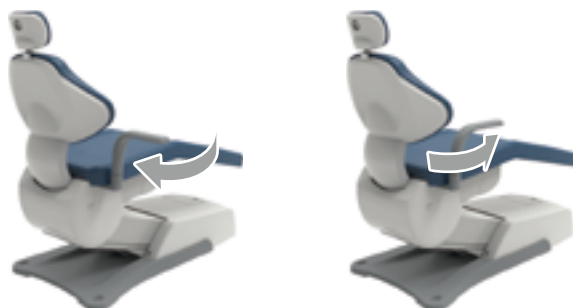

UPOZORNĚNÍ

Při otáčení loketní opěrky se ujistěte, že tomu nebrání žádná překážka. Obsluha musí být opatrná, aby si nepřiskřípla ruku nebo prst.

Nehýbejte křeslem, pokud je loketní opěrka otočená dozadu. Před manipulací s křeslem vraťte loketní opěrku do normální polohy.

4-2-4-8 Funkce zrušení

Chcete-li zastavit pohyb křesla spuštěným spínačem pro automatický provoz (spínač předvolby, spínač automatického návratu, spínač poslední polohy nebo páčkový spínač pro automatický provoz), proveďte jeden z následujících úkonů.

Použijte jeden ze spínačů (označený ○).

4-2-4-9 Zařízení s bezpečnostním zámkem

Když se funkce blokování aktivuje, pohyb křesla se zastaví. Funkce, které se zablokují, a kroky k jejich odblokování jsou následující.

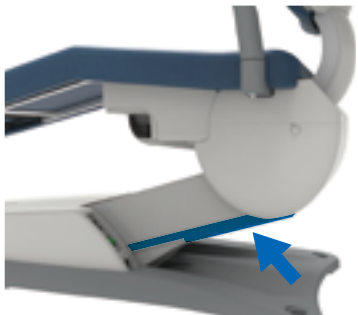
Stav	Jak provést odblokování
<p>Při pohybu křesla působí na kryt zadního ramene nějaká síla ve směru označeném šipkou.</p> 	<p>Odstraňte překážku, která způsobila nouzové zastavení, ověřte bezpečnost a pokračujte v provozu křesla.</p> <hr/> <p style="text-align: center;">Zablokované funkce</p> <p>Automatické ovládání křesla Ruční ovládání (spouštění křesla, sklopení opěrky zad)</p>

4 Technické údaje a ovládání

4-2-4-10 Nastavení polohy v automatickém režimu

(1) Nastavení přednastavené polohy

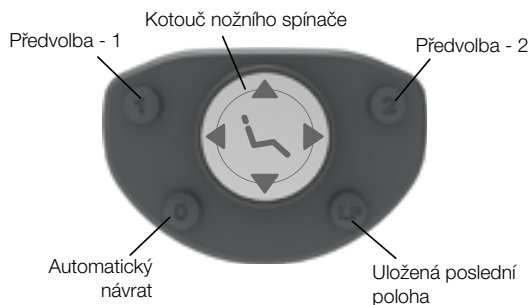

Ošetřovací polohu nastavíte pomocí ručního spínače křesla.



Přidrže stisknuté 5 sekund.
1,2: Přednastavená poloha křesla
0: Poloha automatického návratu

(2) Nastavení polohy pro vyplachování úst



Přestavte křeslo do polohy pro vypláchnutí pomocí ručního spínače křesla.



Přidrže stisknuté 5 sekund.
LP: poslední poloha

4-3 KŘESLO CLESTA eIII

4-3-1 Technické údaje

Model	AC-CL3-C230* (* zastupuje jeden nebo více řetězců znaků či čísel.)
Výška sedadla	400 ~ 780 mm (elektrohydraulický systém)
Zdvih sedadla	380 mm
Pohyb opěrky zad	0° ~ 73° (elektrohydraulický systém)
Klasifikace ochrany proti úrazu elektrickým proudem	Zařízení třídy I
Mechanismus sklápění	10° ~ 18° (Synchronizované sklápění opěrky zad)
Zdvih opěrky hlavy	170 mm (ruční ovládání)
Úhel pohybu opěrky hlavy	58° (ruční ovládání)
Automatické pohyby	Poslední poloha x 1, automatický návrat x 1, přednastavená poloha x 2
Jmenovité napětí	Střídavý proud 230 V
Síťový kmitočet	50/60 Hz
Výkon na vstupu	2,2/2,2 A
Pojistka	5 A/250 V (proudová zatížitelnost: 50 A při 250 V střídavý proud) Rychlotavná Velikost pojistky 5,0 x 20 mm
Hmotnost	140 kg
Hmotnostní limit	150 kg
Režim provozu	Přerušovaný provoz Trvání maximální doby provozu: 3 min Střída 1 : 5
Klasifikace nožního ovladače	IPX1 (podle platných norem, IEC60529)
Součást přicházející do styku s tělem pacienta	Součást přicházející do styku s tělem pacienta, typ B: Sedadlo křesla
Prostředí používání	Teplota 0 °C až 40 °C Vlhkost 10 % až 95 % (bez kondenzace) Atmosférický tlak 700 ~ 1 060 hPa
Převážní/skladovací prostředí	Teplota -20 °C ~ 70 °C Vlhkost 10 % až 95 % (bez kondenzace) Atmosférický tlak 700 ~ 1 060 hPa

Pro kapacitu zdroje napájení viz typový štítek.

Provedení výrobku se může měnit bez předchozího upozornění.

4-3-2 Rozměry

* Hodnoty jsou standardními hodnotami. (Jednotky: mm)
Rozměrové tolerance: $\pm 10\%$

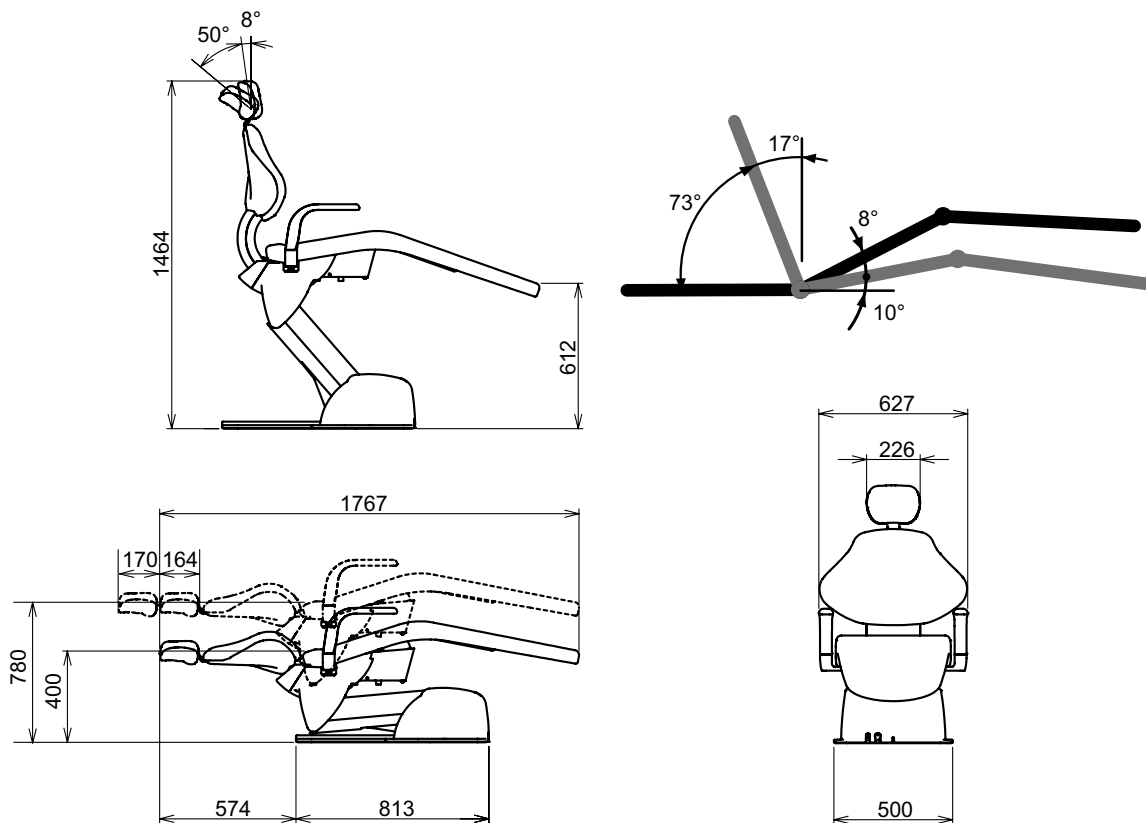

Provedení výrobku se může měnit bez předchozího upozornění.

4-3-3 Názvy jednotlivých částí

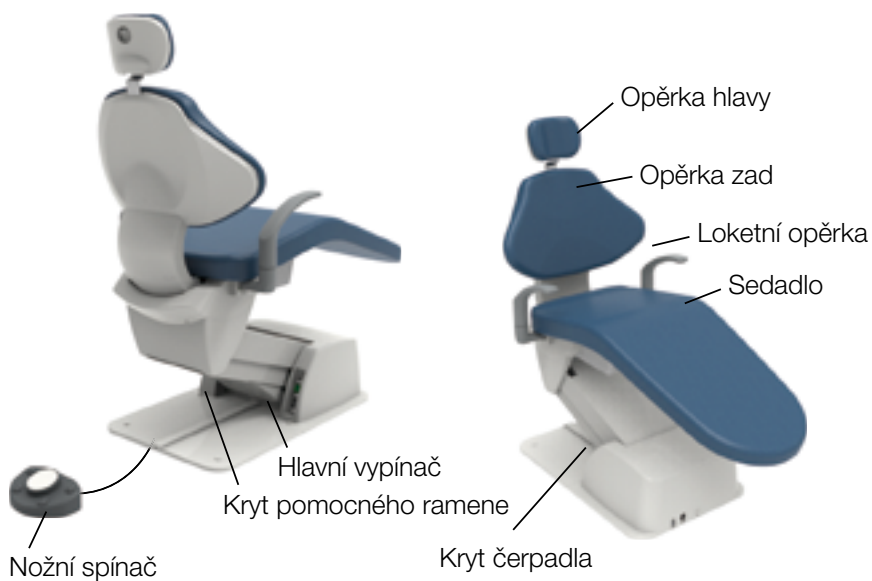

4-3-4 Obsluha

4-3-4-1 Příprava před použitím Zapněte napájení křesla.

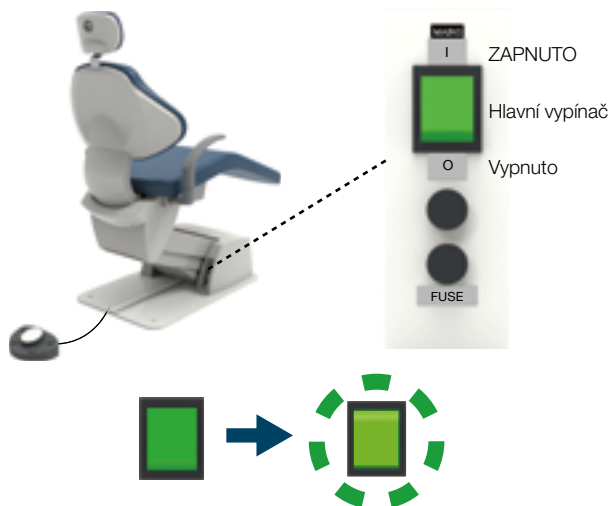

UPOZORNĚNÍ

Hlavní spínač křesla ovládejte ručně.

4-3-4-2 Po použití Vypněte napájení křesla.

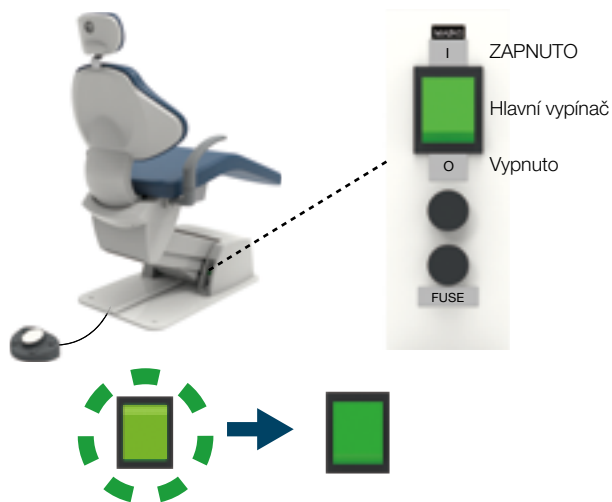

UPOZORNĚNÍ

Hlavní spínač křesla ovládejte ručně.

4-3-4-3 Zvednutí/spuštění křesla a napřímení/sklopení opěrky zad (ruční obsluha)

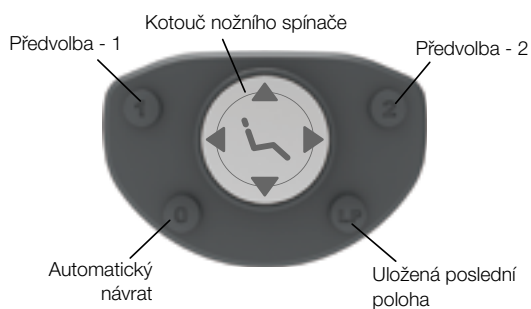

Vypínač	Obsluha

*Křeslo se ovládá, pokud je spínač stlačen dolů nebo je spínač stisknutý.

VÝSTRAHA

Před zvednutím/spuštěním křesla se ujistěte, že se křeslo nedotýká žádných částí těla, rukou, nohou ani předmětů.

Před sklopením opěrky zad se ujistěte, že pacientovy paže ani ruce nejsou položeny mezi opěrkou zad a sedadlem.

Před napřímením opěrky zad se ujistěte, že pacientovy paže ani ruce nejsou položeny mezi opěrkou zad a loketní opěrkou.

[Reference] Bezpečnostní opatření při usedání pacienta

4-3-4-4 Pohyb křesla do přednastavené polohy (automatický provoz)

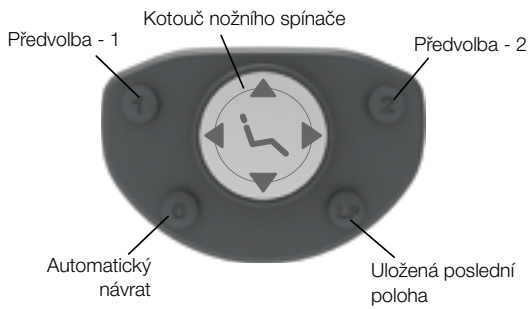

Vypínač	Obsluha
	„Ošetřovací poloha 1“
	„Ošetřovací poloha 2“
	„Poloha pro usednutí/sesednutí“
	„Poloha pro vyplachování úst“
	„Předchozí poloha“

Netiskněte páčkový spínač automatického provozu po dobu pěti sekund nebo déle. Pokud ho přidržíte stisknutý po dobu pěti sekund nebo déle, ozve se zvukový signál a daná aktuální pozice křesla se uloží do paměti jako přednastavená poloha.

[Reference] Nastavení automatického provozu

VÝSTRAHA

Než pohnete s křeslem, ujistěte se, že žádná část těla, končetina ani překážka křeslu nepřekáží v pohybu.

4-3-4-5 Opěrka hlavy

Nastavení opěrky hlavy

Opěrka hlavy umožňuje přizpůsobit nastavení náklonu pacientovy hlavy pro provedení ošetření v horní/dolní čelisti.

Rovněž je možné ručně vysunout/zasunout opěrku hlavy tak, aby odpovídala výšce pacienta.

Nastavení úhlu opěrky hlavy

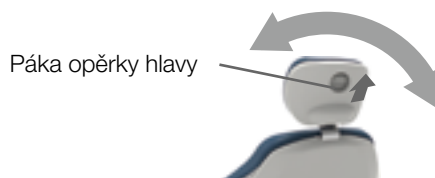

Nastavení opěrky hlavy nahoru/dolů



4-3-4-6 Dvoukloubová opěrka hlavy (volitelné vybavení)

Nastavení úhlu opěrky hlavy

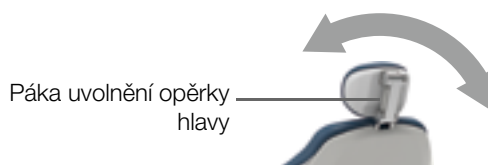

Nastavení opěrky hlavy nahoru/dolů



Opěrku hlavy v poloze vysunutě nahoru nevystavujte nadměrné zátěži ani nárazům. Nevystavujte opěrku hlavy nárazům shora. V opačném případě by mohlo dojít k poruše.

VÝSTRAHA

Pokud chcete pohnout křeslem se sklopenou opěrkou zad a s vysunutou opěrkou hlavy, ujistěte se, že křeslu žádný předmět nepřekáží a ani se ho nedotýká. Mohlo by tak dojít k poškození zařízení nebo ke zranění osob.

Při manipulaci s opěrkou hlavy dávejte pozor, abyste obsluze nepřiskřípli ruku nebo prst v okolí ovládací páky nebo mezi opěrkou hlavy a opěrkou zad.

Při nastavování úhlu nebo polohy nahoře/dole nezapomeňte přiložit ruku obsluhy k opěrce hlavy a podírat hlavu pacienta. Pokud tak neučiníte, může dojít k nehodě nebo ke zranění.

4-3-4-7 Otočení loketní opěrky

Pokud loketní opěrka překáží při usednutí/sesednutí nebo při stanovení diagnózy, lze ji otočit dozadu. Lze otáčet pouze pravou loketní opěrkou.



UPOZORNĚNÍ

Při otáčení loketní opěrky se ujistěte, že tomu nebrání žádná překážka. Obsluha musí být opatrná, aby si nepřiskřípla ruku nebo prst.

Nehýbejte křeslem, pokud je loketní opěrka otočená dozadu. Před manipulací s křeslem vraťte loketní opěrku do normální polohy.

4-3-4-8 Funkce zrušení



Chcete-li zastavit pohyb křesla spuštěným spínačem pro automatický provoz (spínač předvolby, spínač automatického návratu, spínač poslední polohy nebo páčkový spínač pro automatický provoz), proveďte jeden z následujících úkonů.

Použijte jeden ze spínačů (označený ○).

4-3-4-9 Zařízení s bezpečnostním zámekem

Když se funkce blokování aktivuje, pohyb křesla se zastaví. Funkce, které se zablokují, a kroky k jejich odblokování jsou následující.

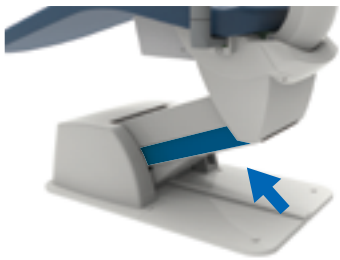
Stav	Jak provést odblokování
<p>Při pohybu křesla působí na kryt zadního ramene nějaká síla ve směru označeném šipkou.</p> 	<p>Odstraňte překážku, která způsobila nouzové zastavení, ověřte bezpečnost a pokračujte v provozu křesla.</p> <hr/> <p style="text-align: center;">Zablokované funkce</p> <p>Automatické ovládání křesla Ruční ovládání (spuštění křesla, sklopení opěrky zad)</p>

4 Technické údaje a ovládání

4-3-4-10 Nastavení polohy v automatickém režimu

(1) Nastavení přednastavené polohy

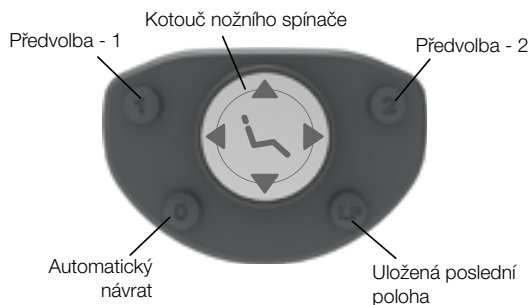

Ošetřovací polohu nastavíte pomocí ručního spínače křesla.



Přidrže stisknuté 5 sekund.
1,2: Přednastavená poloha křesla
0: Poloha automatického návratu

(2) Nastavení polohy pro vyplachování úst



Přestavte křeslo do polohy pro vypláchnutí pomocí ručního spínače křesla.



Přidrže stisknuté 5 sekund.
LP: poslední poloha

4-4 KŘESLO CLESTA eIII (OTÁČECÍ TYP)

4-4-1 Technické údaje

Model	AC-E3S-CD* (* zastupuje jeden nebo více řetězců znaků či čísel.)
Výška sedadla	490 ~ 800 mm (elektrohydraulický systém)
Zdvih sedadla	310 mm
Pohyb opěrky zad	0° ~ 73° (elektrohydraulický systém)
Klasifikace ochrany proti úrazu elektrickým proudem	Zařízení třídy I
Mechanismus sklápění	8° ~ 18° (Synchronizované sklápění opěrky zad)
Zdvih opěrky hlavy	170 mm (ruční ovládání)
Úhel pohybu opěrky hlavy	58° (ruční ovládání)
Automatické pohyby	Poslední poloha x 1, automatický návrat x 1, přednastavená poloha x 2
Jmenovité napětí	Střídavý proud 230 V
Síťový kmitočet	50/60 Hz
Výkon na vstupu	2,0/2,0 A
Pojistka	5 A/250 V (proudová zatížitelnost: 50 A při 250 V střídavý proud) Rychlotavná Velikost pojistky 5,0 x 20 mm
Hmotnost	151,5kg
Hmotnostní limit	200kg
Režim provozu	Přerušovaný provoz Trvání maximální doby provozu: 3 min Střída 1 : 5
Klasifikace nožního ovladače	IPX1 (podle platných norem, IEC60529)
Součást přicházející do styku s tělem pacienta	Součást přicházející do styku s tělem pacienta, typ B: Sedadlo křesla
Prostředí používání	Teplota 0 °C až 40 °C Vlhkost 10 % až 95 % (bez kondenzace) Atmosférický tlak 700 ~ 1 060 hPa
Převážní/skladovací prostředí	Teplota -20 °C ~ 70 °C Vlhkost 10 % až 95 % (bez kondenzace) Atmosférický tlak 700 ~ 1 060 hPa

Pro kapacitu zdroje napájení viz typový štítek.

Provedení výrobku se může měnit bez předchozího upozornění.

4 Technické údaje a ovládání

4-4-2 Rozměry

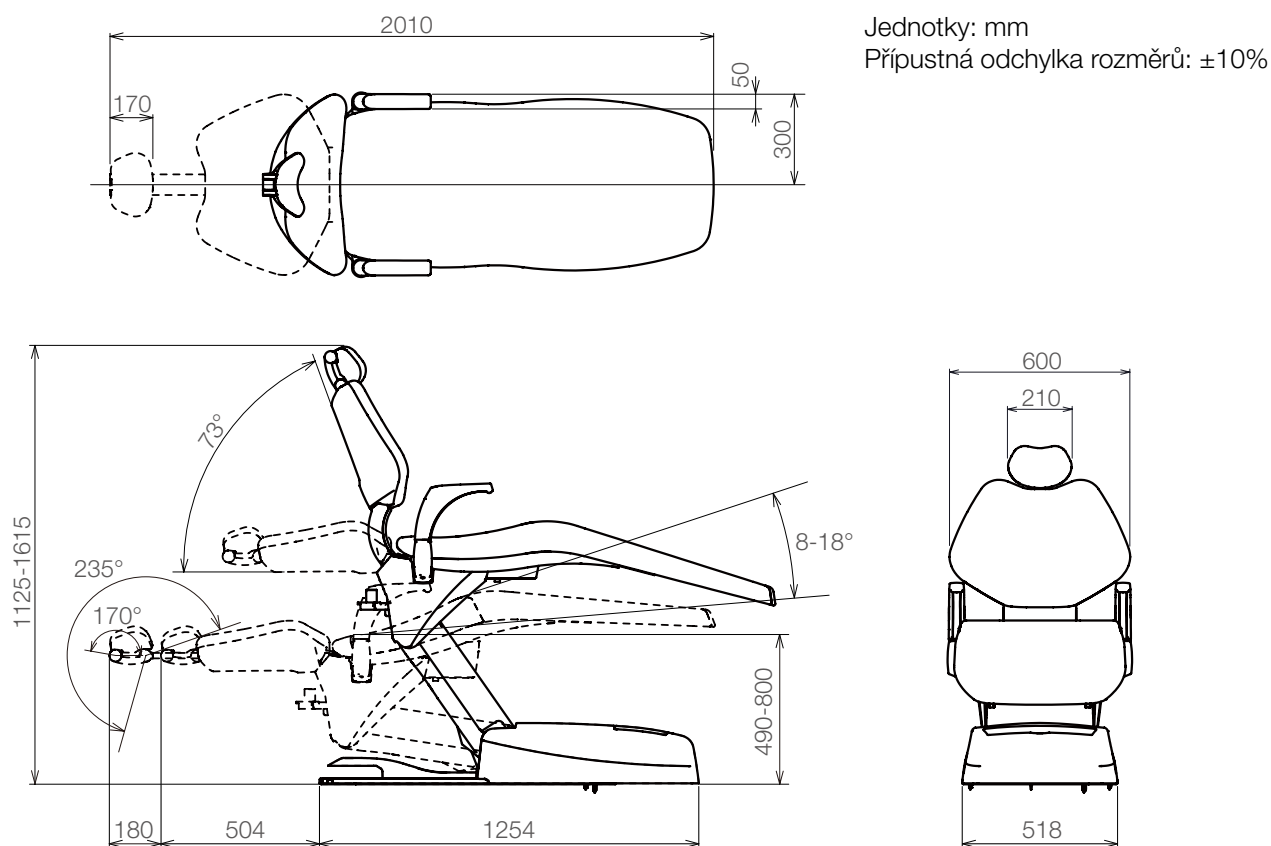

Provedení výrobku se může měnit bez předchozího upozornění.

4-4-3 Názvy jednotlivých částí



4-4-4 Obsluha

4-4-4-1 Příprava před použitím

Zapněte napájení křesla.

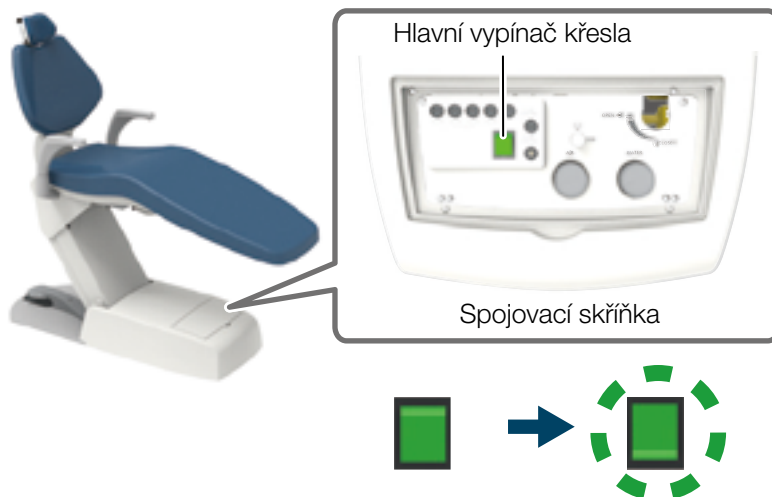

UPOZORNĚNÍ

Hlavní spínač křesla ovládejte ručně.

4-4-4-2 Po použití

Vypněte napájení křesla.

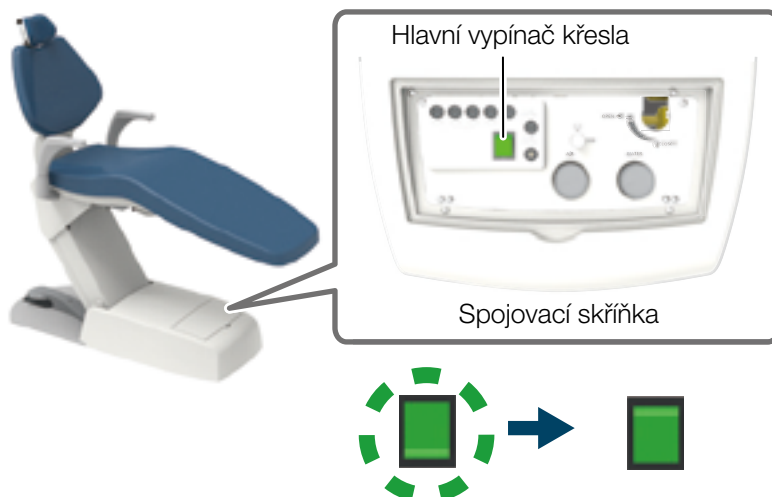

UPOZORNĚNÍ

Hlavní spínač křesla ovládejte ručně.

4 Technické údaje a ovládání

4-4-4-3 Zvednutí/spuštění křesla a napřímení/sklopení opěrky zad (ruční obsluha)

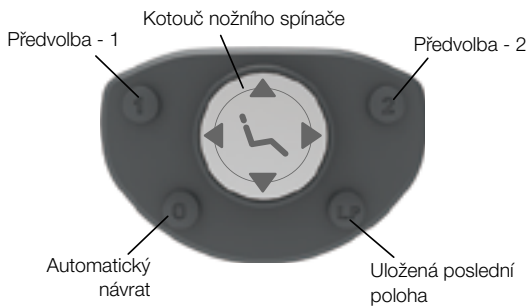

Vypínač	Obsluha

*Křeslo se ovládá, pokud je spínač stlačen dolů nebo je spínač stisknutý.

VÝSTRAHA

Před zvednutím/spuštěním křesla se ujistěte, že se křeslo nedotýká žádných částí těla, rukou, nohou ani předmětů.

Před sklopením opěrky zad se ujistěte, že pacientovy paže ani ruce nejsou položené mezi opěrkou zad a sedadlem.

Před napřímením opěrky zad se ujistěte, že pacientovy paže ani ruce nejsou položené mezi opěrkou zad a loketní opěrkou.

[Reference] Bezpečnostní opatření při usedání pacienta.

4-4-4-4 Pohyb křesla do přednastavené polohy (automatický provoz)

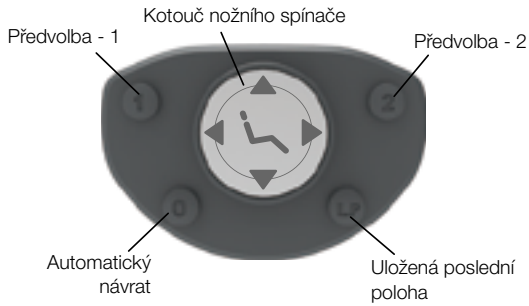

Vypínač	Obsluha
	„Ošetřovací poloha 1“
	„Ošetřovací poloha 2“
	„Poloha pro usednutí/sesednutí“
	„Poloha pro vyplachování úst“
	„Předchozí poloha“

Netiskněte páčkový spínač automatického provozu po dobu pěti sekund nebo déle. Pokud ho přidržíte stisknutý po dobu pěti sekund nebo déle, ozve se zvukový signál a daná aktuální pozice křesla se uloží do paměti jako přednastavená poloha.
[Reference] Nastavení automatického provozu

VÝSTRAHA

Před polohováním křesla se ujistěte, že žádná část lidského těla, končetina ani žádný předmět křeslu nepřekáží.

4-4-4-5 Opěrka hlavy

Nastavení opěrky hlavy

Opěrka hlavy umožňuje přizpůsobit nastavení náklonu pacientovy hlavy pro provedení ošetření v horní/dolní čelisti.

Rovněž je možné ručně vysunout/zasunout opěrku hlavy tak, aby odpovídala výšce pacienta.

Nastavení úhlu opěrky hlavy

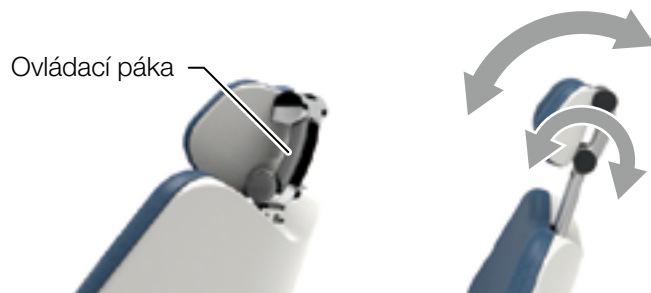

Nastavení opěrky hlavy nahoru/dolů



Opěrku hlavy v poloze vysunuté nahoru nevystavujte nadměrné zátěži ani nárazům. Nevystavujte opěrku hlavy nárazům shora. V opačném případě by mohlo dojít k poruše.

VÝSTRAHA

Pokud chcete pohnout křeslem se sklopenou opěrkou zad a s vysunutou opěrkou hlavy, ujistěte se, že křeslu žádný předmět nepřekáží a ani se ho nedotýká. Mohlo by tak dojít k poškození zařízení nebo ke zranění osob.

Při manipulaci s opěrkou hlavy dávejte pozor, abyste obsluze nepřiskřípli ruku nebo prst v okolí ovládací páky nebo mezi opěrkou hlavy a opěrkou zad.

Při nastavování úhlu nebo polohy nahoře/dole nezapomeňte přiložit ruku obsluhy k opěrce hlavy a podírat hlavu pacienta. Pokud tak neučiníte, může dojít k nehodě nebo ke zranění.

4-4-4-6 Otáčení loketní opěrkou

Pokud loketní opěrka překáží při usednutí/sesednutí nebo při stanovení diagnózy, lze ji otočit dozadu.

Lze otáčet pouze pravou loketní opěrkou.



UPOZORNĚNÍ

Při otáčení loketní opěrky se ujistěte, že tomu nebrání žádná překážka. Obsluha musí být opatrná, aby si nepřiskřípla ruku nebo prst.

Nehýbejte křeslem, pokud je loketní opěrka otočená dozadu. Před manipulací s křeslem vraťte loketní opěrku do normální polohy.

4-4-4-7 Funkce zrušení

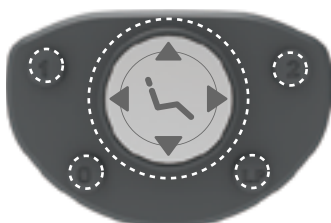

Chcete-li zastavit pohyb křesla spuštěným spínačem pro automatický provoz (spínač předvolby, spínač automatického návratu, spínač poslední polohy nebo páčkový spínač pro automatický provoz), proveďte jeden z následujících úkonů.

Použijte jeden ze spínačů (označený ○).

4-4-4-8 Zařízení s bezpečnostním zámekem

Když se funkce blokování aktivuje, pohyb křesla se zastaví. Funkce, které se zablokují, a kroky k jejich odblokování jsou následující.

Stav	Jak provést odblokování
<p>Při pohybu křesla působí na kryt zadního ramene nějaká síla ve směru označeném šipkou.</p> 	<p>Odstraňte překážku, která způsobila nouzové zastavení, ověřte bezpečnost a pokračujte v provozu křesla.</p> <hr/> <p style="text-align: center;">Zablokované funkce</p> <p>Automatické ovládání křesla Ruční ovládání (spuštění křesla, sklopení opěrky zad)</p>

4-4-4-9 Nastavení polohy v automatickém režimu

(1) Nastavení přednastavené polohy

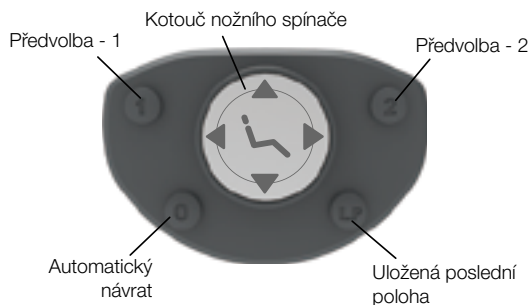

Ošetřovací polohu nastavíte pomocí ručního spínače křesla.

Přidrže stisknuté 5 sekund.
1,2: Přednastavená poloha křesla
0: Poloha automatického návratu

(2) Nastavení polohy pro vyplachování úst



Přestavte křeslo do polohy pro vypláchnutí pomocí ručního spínače křesla.

Přidrže stisknuté 5 sekund.
LP: poslední poloha

4-5 PROGRES

4-5-1 Technické údaje

Model	AC-PRO-230V* (* zastupuje jeden nebo více řetězců znaků či čísel.)
Počáteční výška sedadla	420mm
Zdvih sedadla	400mm
Pohyb opěrky zad	-2° ~ 70° nad vodorovnou rovinou
Klasifikace ochrany proti úrazu elektrickým proudem	Zařízení třídy I
Automatické pohyby	2 předvolby, 1 uložená poslední poloha a 1 automatický návrat
Řídicí napětí	Stejnoseměrný proud 12 V
Jmenovité napětí	Střídavý proud 230 V
Síťový kmitočet	50/60 Hz
Výkon na vstupu	2,0/2,0 A
Pojistka	5 A/250 V (proudová zatížitelnost: 50 A při 250 V střídavý proud) Rychlotavná
Hmotnost	160 kg
Hmotnostní limit	150 kg
Třída nožního spínače	IPX1 (podle platných norem, IEC60529)
Součásti přicházející do styku s tělem pacienta	Součást přicházející do styku s tělem pacienta, typ B: Sedadlo křesla
Režim provozu	Přerušovaný provoz Trvání maximální doby provozu: 3 min, střída 1:5
Prostředí používání	Teplota 0 °C až 40 °C Vlhkost 10 % až 95 % (bez kondenzace) Atmosférický tlak 700 ~ 1 060 hPa
Přepravní/skladovací prostředí	Teplota -20 °C ~ 70 °C Vlhkost 10 % až 95 % (bez kondenzace) Atmosférický tlak 700 ~ 1 060 hPa

Pro kapacitu zdroje napájení viz typový štítek.

Provedení výrobku se může měnit bez předchozího upozornění.

4-5-2 Rozměry

Jednotky: mm
Přípustná odchylka rozměrů: ±10%

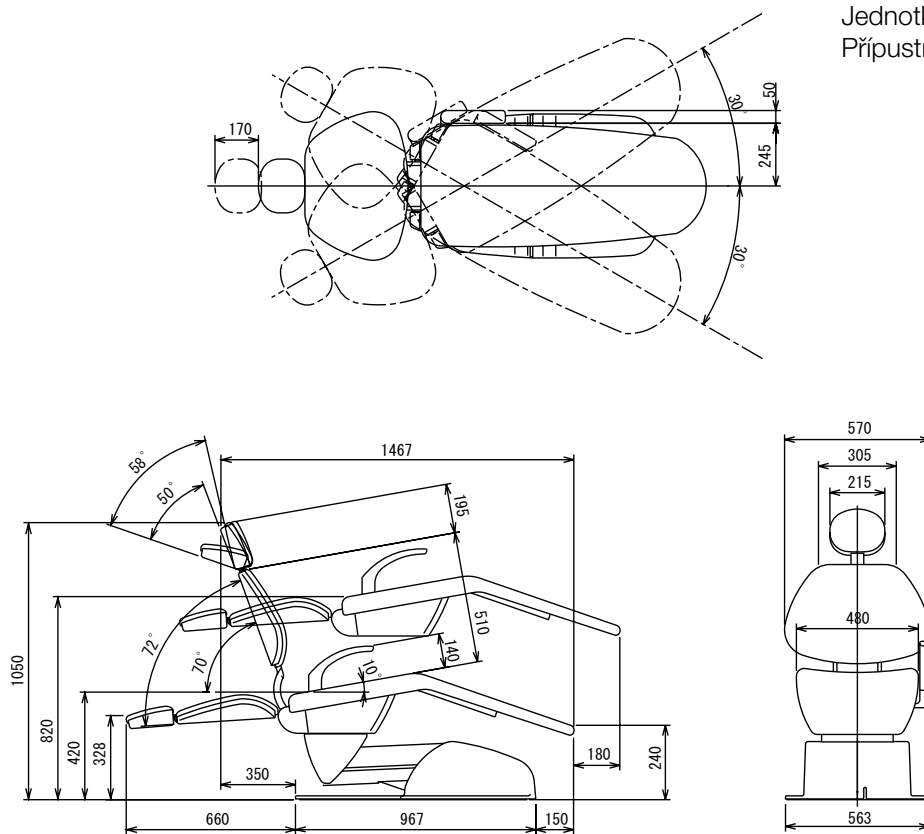

Provedení výrobku se může měnit bez předchozího upozornění.

4-5-3 Názvy jednotlivých částí

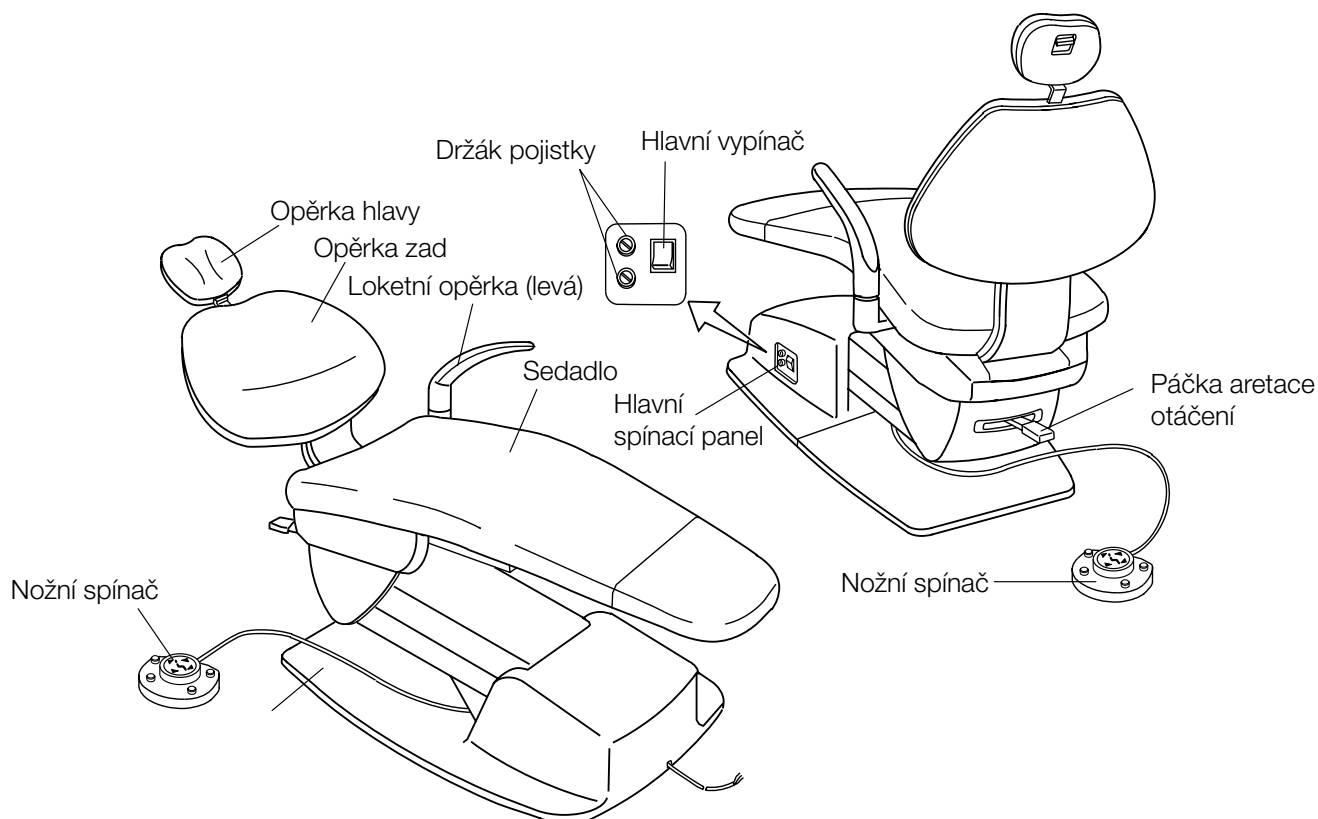

4-5-4 Obsluha

4-5-4-1 Příprava před použitím Zapněte napájení křesla.

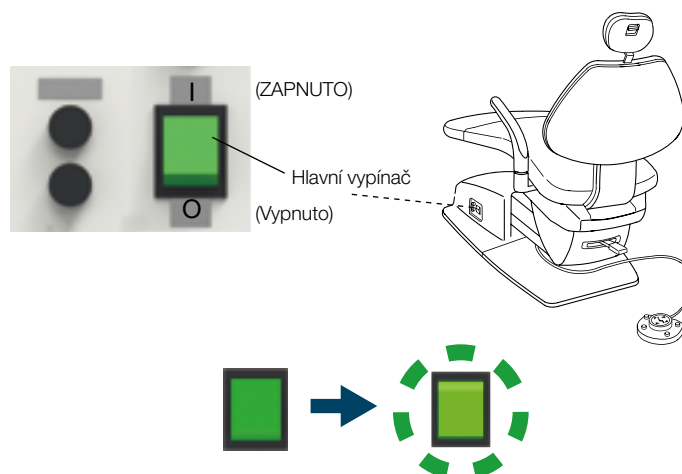

UPOZORNĚNÍ

Hlavní spínač křesla ovládejte ručně.

4-5-4-2 Po použití Vypněte napájení křesla.

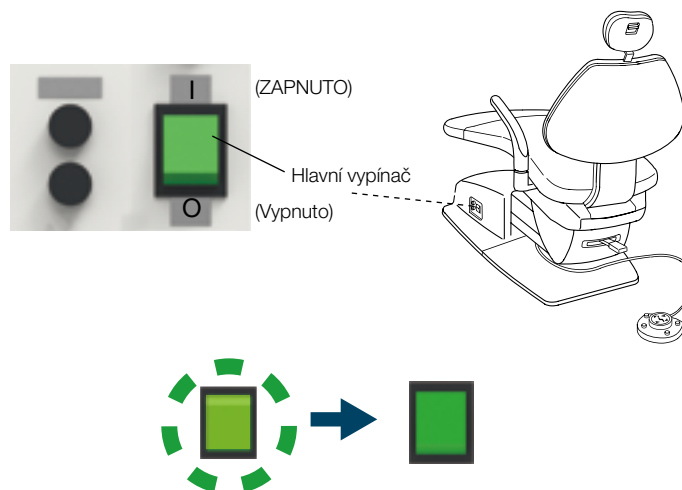

UPOZORNĚNÍ

Hlavní spínač křesla ovládejte ručně.

4-5-4-3 Zvednutí/spuštění křesla a napřímení/sklopení opěrky zad (ruční obsluha)

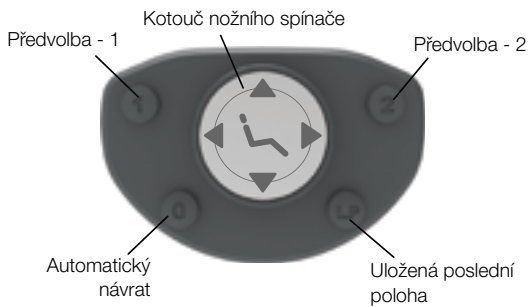

Vypínač	Obsluha

*Křeslo se ovládá, pokud je spínač stlačen dolů nebo je spínač stisknutý.

VÝSTRAHA

Před zvednutím/spuštěním křesla se ujistěte, že se křeslo nedotýká žádných částí těla, rukou, nohou ani předmětů.

Před sklopením opěrky zad se ujistěte, že pacientovy paže ani ruce nejsou položené mezi opěrkou zad a sedadlem.

Před napřímením opěrky zad se ujistěte, že pacientovy paže ani ruce nejsou položené mezi opěrkou zad a loketní opěrkou.

[Reference] Bezpečnostní opatření při usedání pacienta

4-5-4-4 Pohyb křesla do přednastavené polohy (automatický provoz)

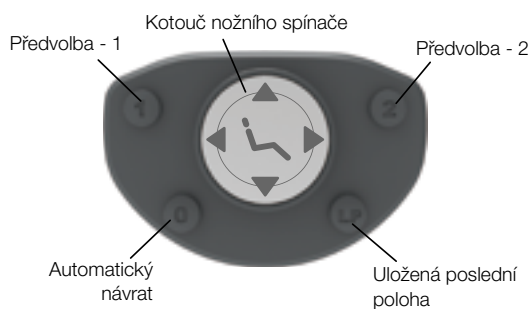

Vypínač	Obsluha
	„Ošetřovací poloha 1“
	„Ošetřovací poloha 2“
	„Poloha pro usednutí/sesednutí“
	„Poloha pro vyplachování úst“
	„Předchozí poloha“

Netiskněte páčkový spínač automatického provozu po dobu pěti sekund nebo déle. Pokud ho přidržíte stisknutý po dobu pěti sekund nebo déle, ozve se zvukový signál a daná aktuální pozice křesla se uloží do paměti jako přednastavená poloha.

[Reference] Nastavení automatického provozu



VÝSTRAHA

Než pohnete s křeslem, ujistěte se, že žádná část těla, končetina ani překážka křeslu nepřekáží v pohybu.

4-5-4-5 Opěrka hlavy

Nastavení opěrky hlavy

Opěrka hlavy umožňuje přizpůsobit nastavení náklonu pacientovy hlavy pro provedení ošetření v horní/dolní čelisti.

Rovněž je možné ručně vysunout/zasunout opěrku hlavy tak, aby odpovídala výšce pacienta.

Nastavení úhlu opěrky hlavy

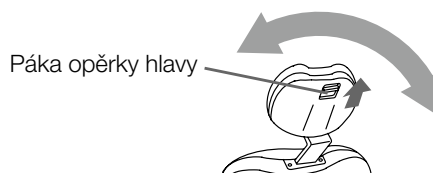

Nastavení opěrky hlavy nahoru/dolů

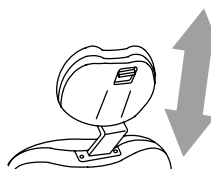

Opěrku hlavy v poloze vysunutě nahoru nevystavujte nadměrné zátěži ani nárazům. Nevystavujte opěrku hlavy nárazům shora. V opačném případě by mohlo dojít k poruše.

VÝSTRAHA

Pokud chcete pohnout křeslem se sklopenou opěrkou zad a s vysunutou opěrkou hlavy, ujistěte se, že křeslu žádný předmět nepřekáží a ani se ho nedotýká. Mohlo by tak dojít k poškození zařízení nebo ke zranění osob.

Při manipulaci s opěrkou hlavy dávejte pozor, abyste obsluze nepřiskřípli ruku nebo prst v okolí ovládací páky nebo mezi opěrkou hlavy a opěrkou zad.

Při nastavování úhlu nebo polohy nahoře/dole nezapomeňte přiložit ruku obsluhy k opěrce hlavy a podpírat hlavu pacienta. Pokud tak neučiníte, může dojít k nehodě nebo ke zranění.

4-5-4-6 Otáčení křesla

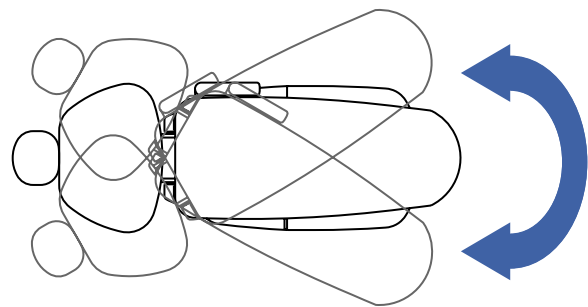
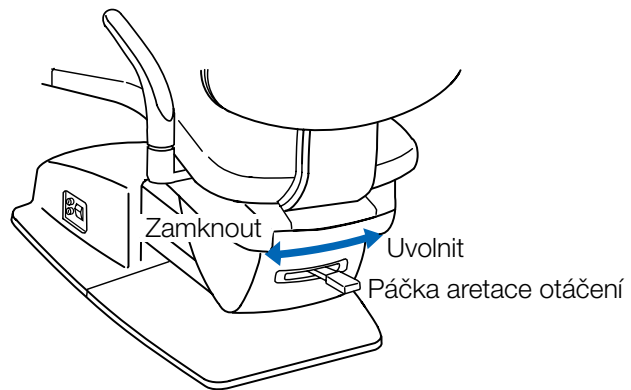

4-5-4-7 Funkce zrušení

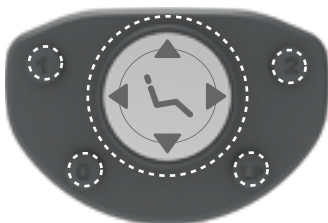

Chcete-li zastavit pohyb křesla spuštěným spínačem pro automatický provoz (spínač předvolby, spínač automatického návratu, spínač poslední polohy nebo páčkový spínač pro automatický provoz), proveďte jeden z následujících úkonů.

Použijte jeden ze spínačů (označený ○).

4-5-4-8 Zařízení s bezpečnostním zámekem

Když se funkce blokování aktivuje, pohyb křesla se zastaví. Funkce, které se zablokují, a kroky k jejich odblokování jsou následující.

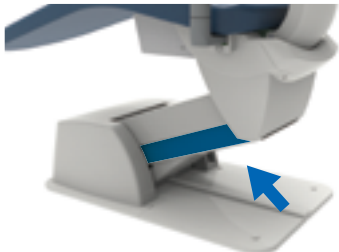
Stav	Jak provést odblokování
<p>Při pohybu křesla působí na kryt zadního ramene nějaká síla ve směru označeném šipkou.</p> 	<p>Odstraňte překážku, která způsobila nouzové zastavení, ověřte bezpečnost a pokračujte v provozu křesla.</p>
	<p>Zablokované funkce</p> <p>Automatické ovládání křesla Ruční ovládání (spuštění křesla, sklopení opěrky zad)</p>

4-5-4-9 Nastavení polohy v automatickém režimu

(1) Nastavení přednastavené polohy

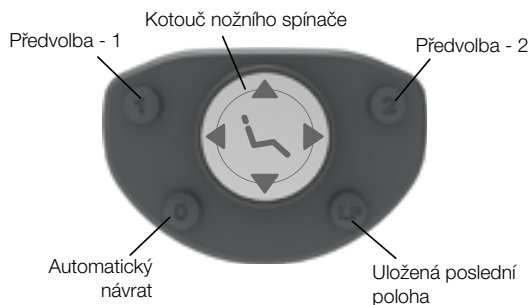

Ošetřovací polohu nastavíte pomocí ručního spínače křesla.



Přidrže stisknuté 5 sekund.
1,2: Přednastavená poloha křesla
0: Poloha automatického návratu

(2) Nastavení polohy pro vyplachování úst



Přestavte křeslo do polohy pro vypláchnutí pomocí ručního spínače křesla.



Přidrže stisknuté 5 sekund.
LP: poslední poloha

5-1 Externí

5-1-1 Čištění a dezinfekce povrchů

Pro vyčištění a dezinfekci povrchu výrobku otřete povrch měkkým hadříkem nebo papírovou utěrkou navlhčenou činidlem FD366 vyrobeným firmou DÜRR a poté otřete povrch do sucha.

Pokud je povrch příliš znečištěný, navlhčete měkký hadřík vodou obsahující asi 10 % neutrálního čisticího prostředku a otřete jím daný povrch. Poté otřete povrch hadříkem navlhčeným ve vodě a vytřete povrch dosucha pomocí suchého hadříku.

Nikdy nepoužívejte žádný z níže uvedených výrobků:

Těkavé chemikálie jako ředidlo, butanol, izopropylalkohol, odlakovač na nehty, benzín nebo kerosin; kyselé, alkalické nebo chlorové čisticí prostředky; vysoce korozivní dezinfekční prostředky (povidon-jód, např. Betadine, chlornan sodný atd.); abrazivní lešticí vosk nebo abrazivní houba

Pro provádění údržby nepoužívejte kartáče ani drátěnky. Obojí může zanechávat škrábance a/nebo usazené nečistoty.

Pokud na povrchu zůstane voda nebo čisticí prostředek, okamžitě jej setřete. Vlhkost nebo čisticí prostředky mohou způsobit rezavění nebo poruchu elektrických částí.

Nestříkejte čisticí prostředek sprejem přímo na povrch křesla. Očistěte povrch křesla měkkým hadříkem nebo papírovou utěrkou navlhčenou v čisticím prostředku a otřete ho dosucha hadříkem. Pokud se do výrobku dostane kapalina, může dojít k jeho poruše nebo poškození.

Před aktivací zařízení se ujistěte, že čisticí prostředek zcela uschnul.

5-2 Kožené části

Povrch otřete měkkým hadříkem nebo papírovou utěrkou navlhčenou v přípravku FD360 vyráběném společností Dürr a poté povrch vytřete dosucha suchým hadříkem.

Je-li povrch příliš znečištěný, navlhčete měkký hadřík vodou obsahující zhruba 10 % neutrálního čistícího prostředku a povrch otřete tímto hadříkem. Následně jej otřete hadříkem navlhčeným ve vodě a poté povrch důkladně vysušte suchým hadříkem.

[Reference] Bezpečnostní opatření při používání syntetických kůží

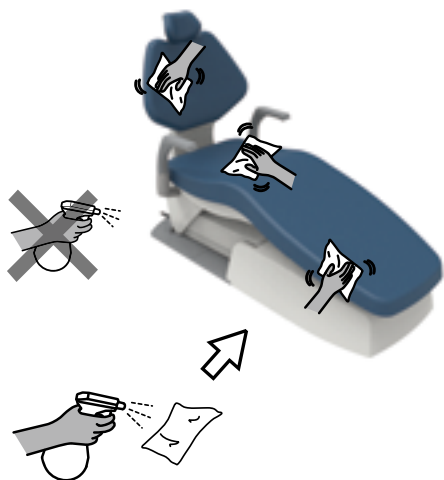

K čištění kožené části nepoužívejte organická rozpouštědla, čistící prostředky obsahující abraziva ani bělidla.

Všechny tyto látky mohou zhoršit kvalitu povrchu a změnit jeho strukturu nebo lesk.

Nestříkejte prací prostředek sprejem přímo na koženou část nebo vnější stranu.

Očistěte povrch měkkým hadříkem nebo papírovou utěrkou navlhčenou v čistícím prostředku a následně povrch otřete suchým hadříkem.

Kapalina by mohla mezerami vniknout do výrobku a způsobit jeho poruchu nebo poškození.

Před aktivací zařízení se ujistěte, že čistící prostředek zcela uschnul.

5 Údržba a čištění prováděné personálem zubní ordinace

5-3 Údržba a kontrola

5-3-1 Poznámky ke každodenní údržbě a kontrole (provádí uživatel)

Č.	Položka kontroly	Interval kontroly	Postup a kritéria kontroly	Následek, pokud se kontrola neprovede	Údržba vyžadovaná v případě nesplnění kritérií kontroly
1	Kontrola funkce zrušení	Před ordinačními hodinami	Pokud je křeslo v automatickém provozu, musí se po stisknutí kteréhokoliv z páčkových spínačů zastavit.	Křeslo se během provádění ošetření neočekávaně pohne a dojde ke zranění. Může dojít k zachycení pacienta mezi lékařskou jednotkou a křeslem, což může vést k nehodě.	Pokud se křeslo nezastaví, obraťte se na svého místního autorizovaného prodejce výrobků společnosti Belmont.
2	Kontrola případných úniků oleje	Před ordinačními hodinami	Zkontrolujte, zda z výrobku neuniká olej.	Výrobek nefunguje správně, což brání správnému provedení ošetření nebo lékařského postupu.	Pokud dochází k úniku oleje, obraťte se na svého místního oprávněného prodejce výrobků firmy Belmont.
3	Údržba vnějšku	Po ordinačních hodinách	Zkontrolujte, zda na vnějším povrchu výrobku neulpěl žádný chemický roztok nebo znečištěná voda.	Jakákoli ulpělá tekutina způsobí změnu zabarvení nebo změnu vlastností vnějšku, popřípadě rezavění kovových částí.	Vyčistěte ji.
4	Pohyblivé části výrobku	Před ordinačními hodinami	Při provozu výrobku ověřte, že žádné pohyblivé části nevydávají neobvyklý hluk.	Výrobek nefunguje správně, což brání správnému provedení ošetření či lékařského postupu.	Pokud některé z pohyblivých částí vydávají neobvyklý zvuk, obraťte se na svého místního autorizovaného prodejce výrobků firmy Belmont.

5–3–2 Poznámky k pravidelné prohlídce

Výrobek obsahuje součásti, které se v závislosti na četnosti používání opotřebují nebo přestanou fungovat, a proto je důležité v rámci pravidelné prohlídky jednou za rok provést údržbu (včetně výměny spotřebních součástí) a bezpečnostní kontroly.

Náhradní díly potřebné k pravidelné prohlídce (včetně spotřebních součástí) jsou uvedeny v tabulce dole. Nicméně v závislosti na provedení vašeho zařízení mohou být k dispozici alternativní náhradní díly lišící se od těch v tabulce uvedených.

Údržbu a kontrolu lze svěřit způsobilým osobám, jako jsou autorizovaní opraváři lékařských přístrojů.

Pokud budete mít jakékoli dotazy ohledně pravidelné prohlídky, obraťte se na svého místního oprávněného prodejce výrobků firmy Belmont.

Seznam náhradních dílů potřebných pro pravidelnou kontrolu

Název dílu	Běžná životnost	Název dílu	Běžná životnost
Pohyblivá část	7 let	Vypínač	5 let
Vodič pro pohyblivou část	5 let	Deska plošných spojů	5 let



VÝSTRAHA

Pravidelnou prohlídku vždy svěřte svému místnímu oprávněnému prodejci výrobků Belmont.

Pokud nebudete pravidelnou prohlídku provádět, může používání výrobku vést ke zranění osob nebo poškození okolních zařízení.

5–4 Způsob skladování

Pokud výrobek po skončení ordinačních hodin nebo během svátků nebudete po delší dobu používat, dbejte na dodržení níže uvedených bezpečnostních opatření:

1. Vypněte jistič zařízení na klinice. (Ujistěte se rovněž, že jste vypnuli napájení.)
2. Nastavte křeslo do jeho nejnižší polohy a opěrku zad do nejvíce sklopené polohy.

6–1 Poprodejní servis

Když požádáte o opravu

Před zkontrolováním zařízení si přečtěte kapitolu „Řešení potíží“.

Pokud potíže přetrvávají, vypněte hlavní vypínač (nebo hlavní vypínač jednotky) a obraťte se na svého místního oprávněného prodejce výrobků Belmont s žádostí o opravu.

6–2 Životnost

Doba životnosti tohoto výrobku činí 10 let za podmínky, že jsou řádně prováděny jeho kontrola a údržba [dle našeho vlastního osvědčení (našich dat)].

Standardní životnost náhradních dílů, které vyžadují pravidelnou prohlídku, se ovšem liší díl od dílu.

6–3 Doba dostupnosti náhradních dílů

Náhradní díly k výrobkům, například spotřební součásti, poskytujeme po dobu 10 let od data zakoupení.

* Náhradní díly jsou díly nutné k tomu, aby oprava vrátila výrobek do původního stavu a funkčnosti, nebo k uchování jeho funkčnosti.

7-1 Řešení potíží

V případě výskytu jakýchkoli níže uvedených potíží proveďte ještě před tím, než si vyžádáte opravu, nápravná opatření popsaná tamtéž. Pokud potíže přetrvávají i po nápravných opatřeních, ihned přestaňte výrobek používat, vypněte hlavní vypínač (nebo hlavní vypínač jednotky) a obraťte se na svého místního oprávněného prodejce výrobků Belmont.

Jev	Zkontrolujte	Náprava
Křeslo se nehýbe.	Je hlavní spínač zapnutý?	Zapněte hlavní spínač.
	Je jistič zařízení na rozvaděči zubní ordinace zapnutý?	Zapněte jistič zařízení.
	Je aktivována funkce aretace křesla?	Odblokujte křeslo.
	Pracoval(a) jste s výrobkem nepřetržitě po dlouhou dobu?	Došlo ke spuštění ochranného zařízení proti přehřátí hydraulického motoru. Počkejte cca 10 minut a proveďte pohyb křesla.

8–1 Příslušenství

Informace o pokynech k použití
Pokyny k montáži

8–2 Spotřební součásti

Spotřební součásti jsou díly, které za běžných okolností trpí stárnutím či opotřebením, mění vzhled nebo se použitím poškodí. Vezměte prosím na vědomí, že na opravu či výměnu spotřebních součástí se nevztahuje záruka a bude zpoplatněna.

(* Míra opotřebením, stárnutí nebo poškození dílů a načasování jejich výměny závisí na prostředí a podmínkách v ordinaci zákazníka.)

Spotřební součásti (Na níže uvedené díly se nevztahuje záruka a budou zpoplatněny.)

- O-kroužek
- Těsnění

Na vnější části, včetně kožených částí, kovových dílů a plastových dílů, se nevztahuje záruka například na poškrábání, znečištění, poškození a změnu barvy.



TAKARA COMPANY EUROPE GmbH

Berner Strasse 18, 60437
Frankfurt am Main, Germany
TEL : +49-69-506878-0
FAX : +49-69-506878-20



 **Belmont**

TAKARA BELMONT CORPORATION

 2-1-1, Higashishinsaibashi, Chuo-ku, Osaka, 542-0083, Japan
TEL : +81-6-6213-5945
FAX : +81-6-6212-3680