

FAUTEUIL DENTAIRE
(TYPE À REPOSE-JAMBES PLIANT)
MODE D'EMPLOI

Chers clients

Nous vous remercions d'avoir acheté notre produit.

Ce manuel décrit l'utilisation du FAUTEUIL DENTAIRE (TYPE À REPOSE-JAMBES PLIANT).

Avant d'utiliser le FAUTEUIL DENTAIRE (TYPE À REPOSE-JAMBES PLIANT), lisez attentivement le mode d'emploi et assurez-vous d'utiliser correctement le produit.

L'utilisation de ce produit sans avoir lu ces consignes d'utilisation risque d'entraîner un accident.

Ce document décrit la version complète du système. Il peut par conséquent comprendre des composants qui ne sont pas inclus dans le système que vous avez acheté.

Les spécifications sont sujettes à modification sans préavis.

2020-04-01 (1ère édition)

REF

1E07XWA0

Chers clients

1 Informations générales

- 1-1 Utilisation prévue pour le produit
- 1-2 Conformité avec la réglementation et les instructions
- 1-3 Déclaration de conformité
- 1-4 Comment mettre l'appareil au rebut
- 1-5 Recommandations à l'utilisateur
- 1-6 Symboles
- 1-7 Description technique

2 Considérations de sécurité

- 2-1 Interprétation du niveau de risque
- 2-2 Précautions de sécurité
 - 2-2-1 Points à prendre en compte lors de l'utilisation du produit
- 2-3 Informations CEM
- 2-4 Appareils connectables au produit

3 Précautions d'utilisation

- 3-1 Précautions de fonctionnement
- 3-2 Précautions d'utilisation des cuirs synthétiques

4 Spécifications et fonctionnement

- 4-1 FAUTEUIL PIVOTANT EURUS
 - 4-1-1 Caractéristiques
 - 4-1-2 Dimensions
 - 4-1-3 Nom de chaque pièce
 - 4-1-3-1 Fauteuil
 - 4-1-3-2 Repose-nuque
 - 4-1-4 Fonctionnement
 - 4-1-4-1 Préparation à l'utilisation
 - 4-1-4-2 Après utilisation
 - 4-1-4-3 Montée/descente du fauteuil et redressement/inclinaison du dossier (fonctionnement manuel)
 - 4-1-4-4 Déplacement du fauteuil à la position préréglée (fonctionnement automatique)
 - 4-1-4-5 Fonctionnement du reposer-nuque (type manuel)
 - 4-1-4-6 Fonctionnement du reposer-nuque (type électrohydraulique)
 - 4-1-4-7 Relation entre les angles du dossier, du reposer-jambes et du reposer-jambes rétractable

	4-1-4-8	Fonctionnement du repose-jambes
	4-1-4-9	Rotation du fauteuil
	4-1-4-10	Pivotement de l'accoudoir
	4-1-4-11	Fonction d'annulation
	4-1-4-12	Fonction de verrouillage du fauteuil
	4-1-4-13	Réglage des positions de traitement et des positions entrée/sortie
	4-1-4-14	Réglage de la position pour le rinçage de la bouche
4-2	FAUTEUIL CLAIR	
	4-2-1	Caractéristiques
	4-2-2	Dimensions
	4-2-3	Nom de chaque pièce
	4-2-3-1	Fauteuil
	4-2-3-2	Repose-nuque
	4-2-4	Fonctionnement
	4-2-4-1	Préparation à l'utilisation
	4-2-4-2	Après utilisation
	4-2-4-3	Montée/descente du fauteuil et redressement/inclinaison du dossier (fonctionnement manuel)
	4-2-4-4	Déplacement du fauteuil à la position pré réglée (fonctionnement automatique)
	4-2-4-5	Fonctionnement du repose-nuque (type manuel)
	4-2-4-6	Fonctionnement du repose-nuque (type à repose-nuque électrique)
	4-2-4-7	Relation entre les angles du dossier, du repose-jambes et du repose-jambes rétractable
	4-2-4-8	Pivotement de l'accoudoir
	4-2-4-9	Fonction d'annulation
	4-2-4-10	Fonction de verrouillage du fauteuil
	4-2-4-11	Réglage des positions de traitement et des positions entrée/sortie
	4-2-4-12	Réglage de la position pour le rinçage de la bouche

5 Entretien et nettoyage par le personnel dentaire

5-1	Méthodes de soins	
5-2	Entretien et inspection	
	5-2-1	Remarques sur l'inspection et l'entretien quotidiens (par l'utilisateur)
	5-2-2	Remarques pour l'inspection périodique
5-3	Méthode de stockage	
5-4	Conditions environnementales de transport ou de conditionnement	

6 Entretien par les ingénieurs de service

6-1	Service après-vente	
6-2	Durée de vie	
6-3	Période de disponibilité des pièces	

7 Dépannage

7-1 Dépannage

8 Consommables et accessoires

8-1 Accessoires

8-2 Consommables

1-1 Utilisation prévue pour le produit

Ce produit est un instrument thérapeutique actif destiné exclusivement à un usage concernant les diagnostics, les traitements et les procédures relatives à la dentisterie.

Le produit doit être utilisé ou manipulé par des dentistes qualifiés ou par le personnel dentaire sous la supervision du dentiste.

Ces dentistes ou ce personnel dentaire devraient instruire et/ou aider les patients à s'approcher du produit et à en sortir.

Les patients/es ne doivent pas être autorisés/ées à utiliser ou manipuler l'appareil à moins d'y avoir été invités/ées.

1-2 Conformité avec la réglementation et les instructions

Ce produit est conforme aux normes MDR (UE) 2017/745 instruction et à la Directive 2011/65/UE concernant les restrictions des substances dangereuses (RoHS).

1-3 Déclaration de conformité

Nous déclarons par la présente que le produit indiqué ci-dessous est conforme aux exigences essentielles de la MDR(UE) 2017/745 et de la directive 2011/65/UE concernant les restrictions des substances dangereuses (RoHS) basé sur la catégorie 8 de l'annexe I.

Produit : FAUTEUIL DENTAIRE (CLASSE I)

Modèle : FAUTEUIL PIVOTANT EURUS
FAUTEUIL CLAIR

«CLASSE I» a été défini par la règle 13 de l'annexe XIII de la MDR. Le produit a été conçu et fabriqué en conformité avec les normes européennes comme indiquées dans la déclaration de conformité.

1-4 Comment mettre l'appareil au rebut

Lors de la mise au rebut de ce produit et des pièces remplacées, veuillez à prendre des mesures de prévention de la contamination, à faire attention aux risques physiques pouvant être occasionnés par des parties coupantes et gérez-les de manière appropriée, en conformité avec les lois et les réglementations pertinentes (y compris la réglementation locale).



























Dans la zone de l'UE, la directive de l'UE 2012/19/UE (Directive sur les déchets d'équipements électriques et électroniques [Directive DEEE]) s'applique à ce produit. Le recyclage/l'élimination respectueux de l'environnement est obligatoire en vertu de cette directive.

1-5 Recommandations à l'utilisateur

Avis à tout utilisateur et/ou patient que tout incident grave se produisant en rapport avec l'appareil doit être signalé au fabricant et à l'autorité compétente du pays membre dans lequel l'utilisateur et/ou le patient est établi.

1 Informations générales

1-6 Symboles

	Interrupteur (MARCHE)		Interrupteur (ARRÊT)
	Joystick pour fonctionnement automatique (FAUTEUIL PIVOTANT EURUS)		Joystick pour fonctionnement automatique (FAUTEUIL CLAIR)
	Joystick pour fonctionnement manuel (FAUTEUIL PIVOTANT EURUS)		Joystick pour fonctionnement manuel (FAUTEUIL CLAIR)
	Joystick pour repose-nuque (FAUTEUIL PIVOTANT EURUS)		Joystick pour repose-nuque (FAUTEUIL CLAIR)
	Courant alternatif		Protection par mise à la terre
	Mise à la terre fonctionnelle		Nom et adresse du fabricant
	Date de fabrication		Conformité avec la MDR (UE) 2017/745, Directive 2011/65/UE concernant les restrictions des substances dangereuses (RoHS)
	Collecte séparée de l'équipement électrique et électronique		Représentant autorisé européen
	Numéro de série		Numéro de catalogue
	Attention		Signe d'avertissement général
	Symbole avertissement inflammable		Pièces appliquées de type B entrant en contact uniquement avec la surface corporelle du patient
	Suivez le mode d'emploi		Activité généralement interdite
	Démontage, réparation ou modification interdits		Instructions pour les actions obligatoires en général

1 Informations générales

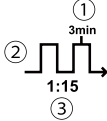
	Indique que la fiche d'alimentation doit être retirée de la prise	MD	Appareil médical
MODEL	Nom du produit	R.V.	Tension nominale
R.I.	Entrée nominale		<ul style="list-style-type: none"> ① Temps d'activation maximum ② Opération non continue ③ Cycle d'utilisation
JPN	Produit du Japon		

1-7 Description technique

Ce qui suit est expliqué dans les documents énumérés ci-dessous :

Article	Document
Comment installer ce produit	Instructions de montage
Schéma d'installation électrique/flux	Instructions de montage

2-1 Interprétation du niveau de risque

Précautions à prendre avant l'utilisation

Assurez-vous de bien lire les précautions de sécurité et les précautions d'utilisation et utilisez ce produit adéquatement.

Ces précautions sont conçues pour garantir une utilisation sûre du produit et prévenir toute blessure ou préjudice pour l'utilisateur ou d'autres personnes.

En fonction de l'importance des dommages et des dégâts et du degré d'urgence, un incident pouvant être causé par une mauvaise utilisation de ce produit sera classé dans l'une des catégories suivantes : CONTRE-INDICATION, AVERTISSEMENT ET ATTENTION.

Toutes ces catégories sont importantes pour la sécurité. Suivez toujours les instructions fournies.

Nous n'assumons aucune responsabilité pour tout accident consécutif au non-respect des précautions de sécurité ou Précautions d'emploi, y compris en cas de préjudices ou dommages causés aux utilisateurs ou à d'autres personnes.

Dans ce cas, les utilisateurs ou autres personnes qui utilisent le produit sans respecter les consignes de sécurité et les précautions d'utilisation sont responsables de tout dommage ou préjudice subi. Les symboles graphiques sont expliqués en détail ci-dessous. Après avoir parfaitement compris cette explication, lisez le texte.

2 Considérations de sécurité

Classification par degré de dommage ou préjudice et du degré d'urgence

CONTRE-INDICATION

L'utilisation du produit sans prendre en compte ces indications peut créer une situation dangereuse susceptible d'entraîner des blessures graves, voire mortelles.



AVERTISSEMENT

L'utilisation du produit sans prise en compte de ces indications peut créer une situation dangereuse susceptible d'entraîner des blessures graves, voire mortelles.



ATTENTION

L'utilisation incorrecte du produit sans prendre en compte ces indications va créer une situation potentiellement dangereuse susceptible d'entraîner des blessures légères ou modérées ou des dommages matériels.

Les symboles graphiques suivants sont utilisés pour expliquer que l'utilisation du produit en toute sécurité est de votre responsabilité :

Symboles graphiques pour une activité interdite



Activité généralement interdite



Démontage, réparation ou modification interdits

Symboles graphiques pour les instructions obligatoires



Instructions pour les actions obligatoires en général



Indique que la fiche d'alimentation doit être retirée de la prise.

2-2 Précautions de sécurité

CONTRE-INDICATION

Installation ou transfert du produit



Précautions concernant l'installation

N'installez pas le produit à proximité de sources de radiations électromagnétiques, comme des installations de communications ou des ascenseurs.

Un dysfonctionnement de l'appareil peut se produire en présence d'interférences des ondes électromagnétiques.

Utilisation et entretien du produit



N'utilisez pas l'équipement dans une atmosphère explosive (par ex. en présence de gaz inflammables).

Une utilisation inappropriée dans une telle atmosphère risque d'entraîner des blessures ou un incendie.

Utiliser avec attention en présence d'ondes électromagnétiques.

N'utilisez pas d'appareils générant des ondes électromagnétiques, tels que des téléphones mobiles, à proximité de ce produit.

Un dysfonctionnement de l'appareil peut se produire.

Assurez-vous d'éteindre l'interrupteur principal du produit lorsqu'un équipement chirurgical HF est en cours d'utilisation.

Assurez-vous d'éteindre l'interrupteur principal quand un équipement chirurgical HF est en cours d'utilisation car le bruit généré par l'équipement chirurgical HF peut entraîner un mauvais fonctionnement de ce produit.



N'essayez jamais de démonter, réparer ou modifier l'appareil.

Les personnes autres que votre concessionnaire Belmont ne doivent en aucun cas démonter ou réparer ce produit.

Cela pourrait entraîner un accident, une panne, une décharge électrique ou un incendie.

Ne jamais modifier le produit car c'est extrêmement dangereux.



AVERTISSEMENT

Fiche d'alimentation et
cordon



Ne connectez pas le fil de terre (masse) aux objets suivants.

- Conduites d'eau
(la mise à la terre complète n'est pas possible étant donné que les conduites en plastique dur sont largement utilisées.)
- Conduites de gaz (Risque de provoquer une explosion ou un incendie)
- Paratonnerres et câble de mise à la terre dédié au téléphone
(Dangereux en cas de foudre)

Ne touchez pas la fiche d'alimentation ou la prise avec des mains mouillées.

Le manquement à ces précautions peut provoquer une décharge électrique.



Utilisez une prise unique (ne pas brancher plusieurs fiches sur la prise).

Utilisez une prise non partagée équipée d'une borne de mise à la terre. Utiliser une même prise pour y brancher la fiche d'alimentation d'autres appareils peut entraîner une génération anormale de chaleur et provoquer un incendie.

Insérez fermement la fiche d'alimentation dans la prise de courant.

Assurez-vous d'insérer entièrement la fiche d'alimentation dans la prise jusqu'à la base de la fiche.

Une mauvaise insertion de la fiche ou une erreur de manipulation similaire peut provoquer un court-circuit ou une surchauffe pouvant entraîner un incendie.

Essuyez la saleté sur la fiche d'alimentation et sur la prise avec un chiffon sec afin d'éviter tout risque d'incendie.

Maintenez par la fiche d'alimentation lorsque vous débranchez.

Ne tirez pas sur le cordon pour retirer la fiche d'alimentation de la prise. Maintenez par la fiche d'alimentation à l'extrémité du cordon lors du retrait. Le retrait de la fiche en tirant sur le cordon électrique peut endommager le cordon électrique, d'où un risque de décharge électrique ou d'incendie.

Manipulez le cordon électrique avec précaution.

Le fait d'endommager le cordon peut provoquer une décharge électrique ou un incendie.

- N'endommagez pas le cordon.
- Ne placez pas d'objets sur le cordon.
- Ne modifiez pas le cordon.
- Ne chauffez pas le cordon.
- Ne pliez pas ou ne tordez pas excessivement le cordon, et ne le tirez pas.

Faites attention à une rupture du cordon électrique ou de la fiche.

N'utilisez aucun cordon électrique ou fiche qui soit endommagé, ou qui ne s'insère pas fermement dans une prise de courant. Cela pourrait entraîner une décharge électrique ou un incendie.

Fiche d'alimentation et cordon



AVERTISSEMENT

Connectez à la terre correctement.

L'absence de mise à la terre peut provoquer une décharge électrique en cas de dysfonctionnement ou de court-circuit. Faites appel à un électricien pour les procédures de mise à la terre.

Débranchez la fiche d'alimentation lorsque le fauteuil n'est pas en cours d'utilisation.

Mettez l'appareil hors tension et débranchez la fiche d'alimentation de la prise lorsque le fauteuil n'est pas en cours d'utilisation. Un fonctionnement imprévu peut provoquer un accident ou un incendie en cas de court-circuit dû au vieillissement de l'isolation.



AVERTISSEMENT

Installation ou transfert du produit



Précautions à prendre pour l'installation

Demandez à votre concessionnaire Belmont d'installer le produit.

Assurez-vous de placer l'appareil sur un sol ferme et plat.

Placer l'équipement sur un sol qui n'est pas plat peut en provoquer la chute.

Assurez-vous de connecter le produit à la terre en toute sécurité. (s'adresser à un professionnel pour connecter le produit à la terre). Une panne ou fuite électrique peut entraîner une décharge électrique.

Pour éviter tout risque de décharge électrique, cet équipement doit être raccordé uniquement à une alimentation secteur avec protection par mise à la terre.

Cet équipement doit être connecté à une source d'alimentation appropriée.

Ne placez pas d'obstacles à proximité immédiate de la prise d'alimentation pour permettre un accès aisé avec la fiche d'alimentation.

Utilisation et entretien du produit



Éloignez les parties mobiles de la machine des mains, doigts et corps des patients et de l'utilisateur.

Les mains, les doigts ou le corps risquent de se coincer dans le produit et causer des blessures.

Le patient ne doit pas s'allonger sur le ventre, s'agenouiller en position formelle de seiza (avec les fesses sur les talons), ni s'asseoir sur le produit avec un enfant dans les bras.

Le siège peut bouger de manière inattendue et provoquer des blessures.

Le patient ne doit pas s'asseoir sur le bord de l'assise.

Le fauteuil risquerait de basculer ou de bouger de façon inattendue et provoquer des blessures ou des dommages aux dispositifs périphériques.

Le patient ne doit pas s'asseoir sur une zone autre que celle qui est prévue à cet effet.

Ne pas appliquer de pression excessive sur le produit.

Le patient ne doit pas s'asseoir sur le repose-tête, l'accoudoir, le dossier ou le repose-jambes.

Ceci pourrait entraîner des blessures dues à une chute ou d'endommager les dispositifs périphériques.

Ne pas laver le produit avec de l'eau.

Cela pourrait provoquer une panne ou une décharge électrique.

Utilisation et entretien du produit



Le patient doit joindre les mains.



Le/la patient(e) doit placer ses pieds côte à côte :



AVERTISSEMENT

Effectuez un nettoyage avant d'utiliser le produit pour la première fois.

Ce produit n'est pas stérilisé ni désinfecté lors de l'expédition.

Retirez les lunettes du patient et tous les accessoires (comme un collier ou des bracelets) avant le traitement.

Le manquement à cette instruction peut gêner le traitement et entraîner un accident.

Points à garder en mémoire quand un patient s'assied dans le fauteuil

Comme illustré dans la figure de gauche, demandez au patient de s'asseoir dans le fauteuil et assurez-vous que son corps s'ajuste dans le fauteuil.

Assurez-vous que le patient adopte une bonne position avant d'ajuster le fauteuil.

Pour un jeune enfant, les fesses doivent être placées sur l'assise lors du redressement du dossier.

Prêtez attention aux enfants et aux patients.

Surveillez le patient lorsque ce produit est en cours d'utilisation.

Les patients (en particulier des enfants) pourraient toucher l'interrupteur de commande ou le système par inadvertance, avec pour conséquence un accident dû au mauvais fonctionnement du produit.

Tenez les enfants à l'écart de ce produit sauf lors d'un traitement.

Utilisation et entretien du produit



AVERTISSEMENT

Précautions pour monter et descendre du produit.

Lorsque le patient monte ou descend du produit, le fauteuil doit toujours être dans la position la plus basse avec le dossier en position verticale et le pivotement doit être verrouillé par la pédale de verrouillage.

Avant de déplacer un patient d'un fauteuil roulant à ce produit ou vice versa, assurez-vous qu'aucun obstacle ne se trouve de part et d'autre du fauteuil roulant ou de l'aidant.

Le contact des pieds ou des roulettes du fauteuil roulant avec des obstacles peut provoquer des blessures ou endommager les appareils périphériques.

Lorsque le patient est transporté d'un fauteuil roulant au produit ou vice versa, il doit être surveillé attentivement afin d'éviter une chute.

Si le patient doit descendre du produit dans une position autre que la position désignée pour monter ou descendre du produit suite à une coupure de courant ou en cas d'urgence, il doit être surveillé attentivement afin d'éviter une chute.

Précautions lors du redressement / de l'inclinaison du dossier

Avant d'abaisser le dossier, assurez-vous que la main ou le bras du patient n'est pas pris entre le dossier et l'assise.

Avant de relever le dossier, assurez-vous que la main ou le bras du patient n'est pas pris entre le dossier et l'accoudoir.

Si le dossier est abaissé avec le fonctionnement automatique, le repose-jambes se relève. Actionnez le dossier avec précaution pour éviter que les orteils du patient n'entrent en contact avec les appareils périphériques.

Si le dossier est relevé avec le fonctionnement automatique, le repose-jambes s'abaisse. Actionnez le dossier avec précaution après vous être assuré qu'il n'y ait ni personne ni objet dans l'espace sous le repose-jambes.

Précautions à prendre pour le fonctionnement du fauteuil et fonctionnement automatique

Avant et pendant le fonctionnement du fauteuil, soyez très vigilant sur l'amplitude des déplacements (direction de relevage/abaissement de l'assise, direction de relevage/abaissement du dossier, direction de la trajectoire du repose-jambes), et assurez-vous que le fauteuil n'entre pas en contact avec une partie du corps, les mains ou les pieds ou avec des objets. Des parties du corps, les mains ou les pieds, ou des objets peuvent se coincer dans le fauteuil et causer des blessures ou des dommages aux appareils périphériques.

Avant de faire fonctionner le fauteuil, assurez-vous que le patient soit assis dans la bonne position, et surveillez-le lorsque le fauteuil est en cours d'utilisation.

Précautions lors de l'utilisation du repose-nuque

Lors de l'utilisation du repose-nuque, vérifiez que la tête du patient est dans la position correcte et surveillez le patient durant l'utilisation.

2 Considérations de sécurité

Pendant l'utilisation du repose-nuque, assurez-vous que vos mains, vos doigts, vos cheveux ne se prennent pas dans le levier de commande, et ne sont pas pris entre le dossier et le repose-nuque.



AVERTISSEMENT

Utilisation et entretien du produit



Précautions à prendre lors de l'utilisation du repose-jambes

Avant de relever/abaisser le repose-jambes, assurez-vous que le fauteuil n'entre pas en contact avec une partie du corps, les mains, les pieds ou des objets.

Précautions à prendre lors du pivotement du fauteuil

Veillez à ce qu'il n'y ait ni personne ni objet à proximité du fauteuil avant de le faire pivoter lentement.

Faites attention aux points suivants lors du pivotement du fauteuil afin d'assurer la sécurité.

- Abaissez le fauteuil à sa position la plus basse.
- Vérifiez que le patient soit assis dans une posture et une position correctes.
- Assurez-vous qu'il n'y ait pas d'autres personnes ou objets dans la zone environnante et veillez à ce que le repose-jambes et autres pièces ne soient pas en contact avec le patient ou un équipement proche.

Faites attention au patient quand le dossier est incliné vers l'arrière et vérifiez que la sécurité du patient est assurée avant de faire pivoter le fauteuil.

Assurez-vous de toujours verrouiller (sécuriser) le pivotement du fauteuil après l'avoir fait pivoter.

Assurez-vous toujours que le pivotement est verrouillé avant de faire fonctionner le produit. Un pivotement accidentel du produit peut entraîner des blessures ou des dommages aux instruments/appareils situés à proximité.

Portez une attention particulière à un patient qui a un stimulateur cardiaque ou un défibrillateur implanté.

Si une anomalie se produit, mettez immédiatement l'interrupteur principal sur arrêt et cessez l'utilisation du produit.

Le produit peut affecter le fonctionnement du stimulateur cardiaque ou du défibrillateur, avec un accident pour conséquence.

Interdiction d'utiliser cet appareil à proximité directe ou superposé avec d'autres appareils électroniques

L'utilisation de cet équipement à proximité ou superposé avec d'autres équipements doit être évitée car cela pourrait entraîner un fonctionnement incorrect. Si une telle utilisation est nécessaire, cet équipement et les autres équipements doivent être observés pour vérifier qu'ils fonctionnent normalement.

Interdiction de placer un équipement de communication RF portable à côté de ce produit

Les équipements de communication RF portables (y compris les

périphériques tels que les câbles d'antenne et les antennes externes) ne doivent pas être utilisés à moins de 30 cm (12 pouces) de toute partie du FAUTEUIL PIVOTANT EURUS/FAUTEUIL CLAIR, y compris les câbles spécifiés par le fabricant.

Sinon, une dégradation des performances de cet équipement pourrait en résulter.



AVERTISSEMENT

Utilisation et entretien du produit



Essuyez immédiatement l'eau en cas de fuite ou déversement sur le sol.

Une baisse d'accroche du sol peut provoquer la chute du produit, entraînant des blessures corporelles ou des dommages aux appareils périphériques.

Nettoyez soigneusement le produit.

Un nettoyage peu soigné peut provoquer la prolifération de bactéries, ce qui présente un risque pour la santé.

Assurez-vous d'effectuer l'entretien.

L'utilisation du produit non entretenu peut provoquer des blessures ou endommager les appareils périphériques.

Interdictions relatives à l'entretien

Pendant le fonctionnement, la réparation et l'entretien sont interdits.

Cessez l'utilisation de l'appareil s'il est cassé.

Si le produit est cassé, interrompez l'opération immédiatement et éteignez l'interrupteur principal. Ensuite, demandez à votre concessionnaire Belmont de réparer l'appareil.

Assurez-vous d'éteindre le disjoncteur des appareils lorsque le produit n'est pas utilisé pendant une longue période de temps.

Assurez-vous d'éteindre le disjoncteur des appareils dans une clinique lorsque le produit n'est pas utilisé pendant une longue période pour des raisons telles que l'heure de fermeture et le jour sans consultation. Si le disjoncteur n'est pas éteint, un incendie pourrait être provoqué par une fuite de courant suite à une détérioration de l'isolation.

Mettez l'appareil hors tension et débranchez la fiche d'alimentation avant le nettoyage.

Ne pas observer cette instruction peut causer une décharge électrique ou un incendie. Le produit peut bouger de manière inattendue et provoquer des blessures.

Mesures à prendre en cas de panne de courant

Afin d'éviter un fonctionnement imprévu du produit lors de la remise sous tension après une coupure de courant, éteignez l'interrupteur principal.



ATTENTION

Utilisation et entretien du produit



Ne pas laisser une personne excédant la limite de poids s'asseoir dans le fauteuil.

Une chute ou une panne de fonctionnement peut se produire.
[Référence] Limite de poids

Ne heurtez pas et ne frottez pas le produit.

Cela risque d'endommager les carters ou provoquer des pannes de fonctionnement.



Assurez-vous que chaque pièce fonctionne normalement et qu'il n'y ait aucune anomalie détectée avant l'utilisation.

Inspectez toujours le produit pour détecter des anomalies telles que des composants desserrés, un jeu, un basculement, des vibrations, des sons, une température anormale ou de mauvaises odeurs. S'il vous semble que quelque chose ne va pas, cessez immédiatement d'utiliser le produit et coupez l'interrupteur principal. Puis, prenez contact avec votre concessionnaire Belmont.

Lisez le mode d'emploi.

Avant l'utilisation, assurez-vous de bien lire le mode d'emploi et utilisez correctement l'appareil.

Veillez à actionner les interrupteurs manuellement.

Veillez à actionner les interrupteurs manuellement, à l'exception de la commande au pied contrôlée par le pied et les interrupteurs de manettes. Si vous n'actionnez pas les interrupteurs manuellement il peut s'ensuivre des dommages ou des dysfonctionnements.

Actionnez les interrupteurs avec précaution afin d'éviter une erreur.

L'utilisateur doit prêter particulièrement garde aux personnes utilisant le produit et leur expliquer préalablement le fonctionnement afin d'éviter toute erreur.

Précautions pour la rotation de l'accoudoir

Assurez-vous qu'aucun obstacle n'est placé près de l'accoudoir et faites attention à ne pas vous coincer les doigts dans l'accoudoir.

N'utilisez pas le fauteuil quand l'accoudoir est tourné. Avant d'utiliser le fauteuil, ramenez l'accoudoir dans sa position d'origine.

Prenez garde à ce que le cordon électrique ne soit pas coincé par vos pieds ou vos jambes.

Le manquement à ces précautions peut entraîner une blessure.

Utilisation et entretien du produit



ATTENTION

Essuyez immédiatement toute trace d'eau ou de solution médicamenteuse présente sur le produit.

La présence de solution médicamenteuse ou d'eau sur le produit peut entraîner un mauvais fonctionnement ou une fuite électrique. Si de l'eau ou des solutions médicamenteuses sont présentes, coupez immédiatement l'interrupteur principal et essuyez-les avec un chiffon sec et doux.

Faites attention à ne pas projeter d'eau ou de produits chimiques sur le cadre de support du repose-nuque. Essuyez toute trace d'eau ou de produit chimique immédiatement s'ils ont été projetés sur ces pièces. Le non-respect de cette instruction peut empêcher de fixer solidement le repose-nuque par suite de corrosion ou détérioration de la force de friction due à la rouille.

Éteignez l'interrupteur principal à la fin de la journée ou au cours d'une suspension de fonctionnement.

Les dysfonctionnements causés par le contact avec le produit, provoquent des dommages ou des blessures.

Précautions à prendre pour le nettoyage

Faites attention à ne pas vous blesser les mains, les doigts ou toute autre partie du corps lors du nettoyage du fauteuil.

2-2-1 Points à prendre en compte lors de l'utilisation du produit

Signification des symboles



Points à retenir (emplacements nécessitant une attention particulière, y compris les pièces mobiles, les pièces rotatives et les pièces amovibles)

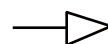

Point à retenir là où un mécanisme d'arrêt d'urgence est disponible

Signification de chaque point à retenir



- 1 Faites attention à ce que des objets ou des parties du corps ne se coincent pas dans les parties mobiles du repose-nuque. Assurez-vous que vos doigts et vos cheveux ne se prennent pas dans les parties mobiles du repose-nuque.
- 2 Faites attention à ce que des objets ou des parties du corps ne se coincent pas dans les parties mobiles du dossier. Ne placez pas les mains ou les pieds entre le dossier et l'assise.
- 3 Faites attention à ce que des objets ou des parties du corps ne se coincent pas dans l'accoudoir (lors du pivotement). N'utilisez pas le fauteuil si l'accoudoir est pivoté à 180 degrés.
- 4 Faites attention à ce que des objets ou des parties du corps ne se coincent pas dans le bas de l'assise. Ne placez pas les mains ou les pieds dans le bas de l'assise.
- 5 Faites attention à ce que des objets ou des parties du corps ne se coincent pas dans le bas du repose-jambes. Assurez-vous que les pieds ne sont pas placés sous le repose-jambes.

2-3 Informations CEM

Ce produit est conforme à la norme CEM EN60601-1-2:2015.

1. Précautions concernant la CEM et la conformité avec la documentation jointe

L'équipement électrique à usage médical demande des précautions particulières en ce qui concerne la CEM et doit être installé et mis en service conformément aux informations de CEM fournies dans ce livret.

2. Effets des appareils de communication RF

Les appareils de communication RF portables et mobiles peuvent affecter l'équipement électrique médical.

3. Environnements d'où l'installation est exclue

Les hôpitaux sauf à proximité d'un ÉQUIPEMENT CHIRURGICAL HF actif et la salle blindée contre les RF de l'imagerie à résonance magnétique, où l'intensité des PERTURBATIONS électromagnétiques est élevée.

4. Déclaration sur le rayonnement électromagnétique

Directives et déclaration du fabricant — Rayonnement électromagnétique		
Ce produit est destiné à être utilisé dans les conditions électromagnétiques spécifiées ci-dessous. Le client ou l'utilisateur de ce produit doit s'assurer qu'il sera utilisé dans un tel environnement.		
Test de rayonnement	Conformité	Environnement électromagnétique — conseils
Rayonnement RF CISPR 11	Groupe 1	Ce produit utilise l'énergie RF uniquement pour ses fonctions internes. Par conséquent, ses émissions RF sont très faibles et ne doivent causer aucune interférence avec un appareil électronique proche.
Rayonnement RF CISPR 11	Classe B	Ce produit est destiné à être utilisé dans tous les établissements, y compris domestiques et les établissements reliés directement au réseau d'alimentation électrique public basse tension qui alimente les sites à usage domestique.
Émissions d'harmoniques CEI 61000-3-2	Classe A	
Variations de tension/ Émissions de scintillement IEC 61000-3-3	Conforme	

AVERTISSEMENT

L'utilisation de ce matériel à proximité directe ou superposé avec d'autres appareils doit être évitée car cela pourrait entraîner un mauvais fonctionnement.

Si une telle utilisation est nécessaire, cet équipement et l'autre appareil doivent être surveillés pour vérifier qu'ils fonctionnent normalement.

5. Déclaration 1 d'immunité électromagnétique

Directives et déclaration du fabricant — Immunité électromagnétique			
Ce produit est destiné à être utilisé dans l'environnement électromagnétique indiqué ci-dessous. Le client ou l'utilisateur de ce produit doit s'assurer qu'il sera utilisé dans un tel environnement.			
Test d'immunité	Niveau du test IEC 60601	Niveau de conformité	Environnement électromagnétique — conseils
Décharge électrostatique (DES) IEC 61000-4-2	Contact ± 8 kV air ± 15 kV	Contact ± 8 kV air ± 15 kV	Les sols doivent être en bois, en béton ou carrelés. Si le sol est recouvert de matériaux synthétiques, l'humidité relative doit être au moins égale à 30%.
Transitoires/ charge électrique rapide IEC 61000-4-4	± 2 kV pour les lignes d'alimentation électrique ± 1 kV pour les lignes d'entrée/sortie	± 2 kV pour les lignes d'alimentation électrique ± 1 kV pour les lignes d'entrée/sortie	La qualité de l'alimentation secteur doit être celle d'un environnement commercial ou hospitalier typique.
Surtension CEI 61000-4-5	Mode différentiel ± 1 kV Mode commun ± 2 kV	Mode différentiel ± 1 kV Mode commun ± 2 kV	La qualité de l'alimentation secteur doit être celle d'un environnement commercial ou hospitalier typique.
Baisses de tension, coupures brèves et variations de tension sur les lignes d'entrée d'alimentation électrique CEI 61000-4-11	0% UT ; 0,5 cycle 0°, 45°, 90°, 135°, 180°, 225°, 270° et 315° 0% UT ; 1 cycle et 70% UT ; 25/30 cycles à 0°, monophasé 0% UT ; 250/300 cycles	0% UT ; 0,5 cycle 0°, 45°, 90°, 135°, 180°, 225°, 270° et 315° 0% UT ; 1 cycle et 70% UT ; 25/30 cycles à 0°, monophasé 0% UT ; 250/300 cycles	La qualité de l'alimentation secteur doit être celle d'un environnement commercial ou hospitalier typique. Si l'utilisateur de ce produit requiert un suivi du fonctionnement pendant des interruptions d'alimentation secteur, il est recommandé d'alimenter l'appareil par une alimentation électrique sans interruption ou une batterie.
Champ magnétique à fréquence d'alimentation (50/60 Hz) CEI 61000-4-8	30 A/m	30 A/m	Les champs magnétiques à fréquence d'alimentation doivent être à des niveaux caractéristiques d'un emplacement type, commercial ou hospitalier.
Remarquez que UT correspond à la tension secteur avant l'application du niveau de test.			

6. Déclaration 2 d'immunité électromagnétique

Directives et déclaration du fabricant — Immunité électromagnétique			
Ce produit est destiné à être utilisé dans l'environnement électromagnétique indiqué ci-dessous. Le client ou l'utilisateur de ce produit doit s'assurer qu'il sera utilisé dans un tel environnement.			
Test d'immunité	Niveau du test IEC 60601	Niveau de conformité	Environnement électromagnétique — conseils
RF par conduction CEI 61000-4-6	3 V 0,15 MHz-80 MHz 6 V 0,15 MHz-80 MHz dans les bandes ISM et radio amateur	3 V 0,15 MHz-80 MHz 6 V 0,15 MHz-80 MHz dans les bandes ISM et radio amateur	Avertissement : Les équipements de communication RF portables (y compris les périphériques tels que les câbles d'antenne et les antennes externes) ne doivent pas être utilisés à moins de 30 cm (12 pouces) de toute partie du FAUTEUIL PIVOTANT EURUS/FAUTEUIL CLAIR, y compris les câbles spécifiés par le fabricant. Sinon, une dégradation des performances de cet équipement pourrait en résulter.
RF par rayonnement CEI 61000-4-3	3 V/m 80 MHz-2,7 GHz 80% AM (1 kHz)	3 V/m 80 MHz-2,7 GHz 80% AM (1 kHz)	
Champ électromagnétique proche provoqué par des appareils de communication sans fil à RF CEI61000-4-3	Voir le tableau à la page suivante	Voir le tableau à la page suivante	

7. Performances essentielles

À moins d'être actionné par l'interrupteur de commande du fauteuil, le fauteuil ne fonctionne pas à l'exception du signal sonore et de l'indicateur de marche/arrêt.

La perte ou la diminution des performances essentielles peut provoquer un mouvement imprévu du fauteuil, ce qui peut porter préjudice au patient, à l'opérateur ou à des personne ou objets à proximité du patient ou de l'opérateur.



AVERTISSEMENT

Les équipements de communication RF portables (y compris les périphériques tels que les câbles d'antenne et les antennes externes) ne doivent pas être utilisés à moins de 30 cm (12 pouces) de toute partie du FAUTEUIL PIVOTANT EURUS/FAUTEUIL CLAIR, y compris les câbles spécifiés par le fabricant.

Sinon, une dégradation des performances de cet équipement pourrait en résulter.

2 Considérations de sécurité

Champ électromagnétique proche provoqué par des appareils de communication sans fil RF

Fréquence de test (MHz)	Modulation	Niveau du test IEC 60601	Niveau de conformité IEC 60601
385	Modulation d'impulsion ^{a)} 18 Hz	27 V/m	27 V/m
450	Modulation de fréquence décalage \pm 5 kHz onde sinusoïdale 1 kHz	28 V/m	27 V/m
710 745 780	Modulation d'impulsion ^{a)} 217 Hz	9 V/m	9 V/m
810 870 930	Modulation d'impulsion ^{a)} 18 Hz	28 V/m	28 V/m
1 720 1 845 1 970	Modulation d'impulsion ^{a)} 217 Hz	28 V/m	28 V/m
2 450	Modulation d'impulsion ^{a)} 217 Hz	28 V/m	28 V/m
5 240 5 500 5 785	Modulation d'impulsion ^{a)} 217 Hz	9 V/m	9 V/m
Remarque a) La porteuse est modulée par un signal carré avec un rapport cyclique de 50%.			

2 Considérations de sécurité

2-4 Appareils connectables au produit

Utiliser ce produit en combinaison avec l'unité marquée d'un cercle.

	Appareils connectables
TYPE	CLESTA II/CELEB
FAUTEUIL PIVOTANT EURUS	
FAUTEUIL CLAIR	○

3 Précautions d'utilisation

3-1 Précautions de fonctionnement

Essuyez immédiatement toute trace de solution médicamenteuse présente sur le produit.

Sinon, cela risquerait de causer une décoloration ou une détérioration.

N'appliquez pas de chaleur à cet appareil.

Cela risque de causer une dégradation ou une décoloration.

Décoloration de la résine

Des résines sont utilisées dans les composants externes de ce produit.

Des matériaux soigneusement sélectionnés sont utilisés ; cependant, une décoloration peut survenir pour des raisons telles que la détérioration naturelle ou la présence de solutions médicamenteuses. Afin d'assurer la plus grande longévité possible du produit, essuyez toutes solutions médicamenteuses présentes et évitez les rayons du soleil.

Précautions à prendre pour le nettoyage du couvercle en résine

pour le nettoyage, n'utilisez pas de produits de nettoyage abrasifs ou contenant un solvant, de diluants ou d'alcools à base d'huile (butanol, alcool isopropylique), car ils peuvent provoquer des fissures.

Ne placez pas d'objet autre qu'un être humain sur l'assise.

Cela pourrait provoquer une déformation, des déchirures ou une détérioration du cuir.

Utilisez ce produit exclusivement pour des traitements dentaires.

Ce produit est un fauteuil pour patient, utilisé pour le traitement dentaire.

Seul un dentiste et le personnel dentaire sont autorisés à utiliser ce produit.

Limite de poids du fauteuil

Le fauteuil peut s'élever lentement si le poids d'une personne approche la capacité de levage maximale.

[Référence] Limite de poids

Nettoyage avant et après l'utilisation

Assurez-vous de nettoyer le produit avant et après utilisation.

Couper l'alimentation avant le nettoyage.

3-2 Précautions d'utilisation des cuirs synthétiques

Adhérence de teinture de vêtements

Pour nettoyer et désinfecter les cuirs synthétiques, essuyez la surface avec un chiffon doux ou une serviette en papier humidifiée de FD360 fabriqué par Dürr, puis essuyez-la avec un chiffon sec.

Le colorant peut migrer des vêtements ou des ceintures vers les cuirs synthétiques du produit. Si du colorant a déteint, essuyez délicatement avec un chiffon doux imprégné d'un détergent neutre dilué à environ un dixième avec de l'eau dès que possible afin d'éviter la pénétration du colorant. Ensuite, humidifiez avec de l'eau, puis essuyez avec un chiffon sec.

Faites attention à éviter la détérioration et la migration des colorants par contact.

Tout contact avec d'autres produits revêtus de résine, avec des solvants ou du ruban adhésif peut causer des changements dans le brillant de surface, des fissures, une déformation ou abrasion.

Du colorant peut migrer depuis des journaux ou des imprimés vers ce produit.

Du colorant peut migrer depuis des vêtements imprimés tels que des T-shirts ou des vêtements en jean vers les cuirs de ce produit.

L'adhésion de benzène, de dissolvant pour vernis à ongles, d'alcool ou d'huile peut provoquer une décoloration, une dissolution de la surface, des changements de brillance, un durcissement, un ramollissement ou une abrasion.

L'utilisation d'un agent de blanchiment ou le contact d'un drap lavé à l'eau de Javel est susceptible d'entraîner des modifications de brillant ou une décoloration.

Ne placez pas le produit à proximité d'une source de chaleur telle qu'un appareil de chauffage car cela peut provoquer une déformation ou une décoloration.

Protégez le produit contre les rayons directs du soleil par l'utilisation d'un rideau. La lumière directe du soleil peut provoquer un changement de surface, un rétrécissement, une décoloration ou un affadissement de la couleur.

Placer un objet lourd sur le produit pendant une longue période peut laisser une marque ou froisser le matériau synthétique sans possibilité d'y remédier.

4 Spécifications et fonctionnement

4-1 FAUTEUIL PIVOTANT EURUS

4-1-1 Caractéristiques

N° de modèle	AC-ERS-FD* (* représente des chaînes ou des nombres simples ou multiples.)
Classification pour la protection contre les décharges électriques	Équipement de classe I
Classification selon le degré de protection contre les risques de décharge électrique	Pièces appliquées isolées de type B (pièces recouvertes de cuir)
Puissance nominale	CA 230 V 50/60 Hz 2,0 A
Fusible	P.C.B. pour la commande du fauteuil 1,25 A/250 V (Capacité d'interruption : 1 500 A/250 V CA) Vitesse de fonctionnement : fusion rapide Taille : 5,2 x 20 mm
Mode de fonctionnement	Fonctionnement discontinu (moteur) Durée maximale du temps de fonctionnement : 3 min Service 1 : 15
Poids	167 kg
Hauteur/course initiale du fauteuil	480/245 mm
Mécanisme de montée et de descente du fauteuil	Électrohydraulique
Limite de poids	165 kg
Repose-nuque	Manuel
Dossier	Électrohydraulique
Assise	Avec mécanisme d'inclinaison synchronisé du dossier
Repose-jambes	Électrohydraulique
Repose-jambes rétractable	Électrohydraulique
Accoudoir	Avec fonction de rotation des deux côtés
Éléments de sellerie	Cuir synthétique
Interrupteur de commande	Joystick
Environnement d'utilisation	Température : 0 ~ 40 °C Humidité : 10 ~ 95% Pression atmosphérique : 700 - 1 060 hPa

4-1-2 Dimensions

Unité : mm (Tolérance des dimensions : ± 10%)

*1 () : Assise plate

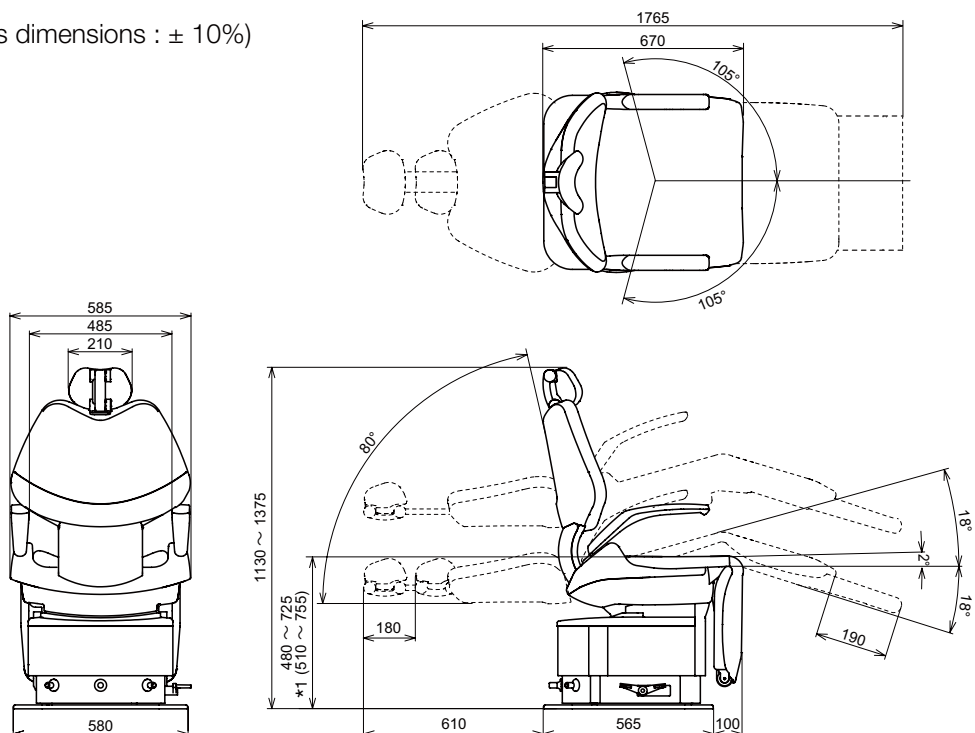

Se reporter à la plaque signalétique pour connaître la capacité en alimentation électrique.

4 Spécifications et fonctionnement

N° de modèle	AC-ERS-FP* (* représente des chaînes ou des nombres simples ou multiples.)
Classification pour la protection contre les décharges électriques	Équipement de classe I
Classification selon le degré de protection contre les risques de décharge électrique	Pièces appliquées isolées de type B (pièces recouvertes de cuir)
Puissance nominale	CA 230 V 50/60 Hz 2,0 A
Fusible	P.C.B. pour la commande du fauteuil 1,25 A/250 V (Capacité d'interruption : 1 500 A/250 V CA) Vitesse de fonctionnement : fusion rapide Taille : 5,2 x 20 mm
Mode de fonctionnement	Fonctionnement non continu (moteur) Durée maximale du temps de fonctionnement : 3 mn Service 1:15
Poids	170 kg
Hauteur/course initiale du fauteuil	480/245 mm
Mécanisme de montée et de descente du fauteuil	Électrohydraulique
Limite de poids	165 kg
Repose-nuque	Électrohydraulique
Dossier	Électrohydraulique
Assise	Avec mécanisme d'inclinaison synchronisé du dossier
Repose-jambes	Électrohydraulique
Repose-jambes rétractable	Électrohydraulique
Accoudoir	Avec fonction de rotation des deux côtés
Éléments de sellerie	Cuir synthétique
Interrupteur de commande	Joystick
Environnement d'utilisation	Température : 0 ~ 40 °C Humidité : 10 ~ 95% Pression atmosphérique : 700 - 1 060 hPa

Unité : mm (Tolérance des dimensions : ± 10%)

*1 () : Assise plate

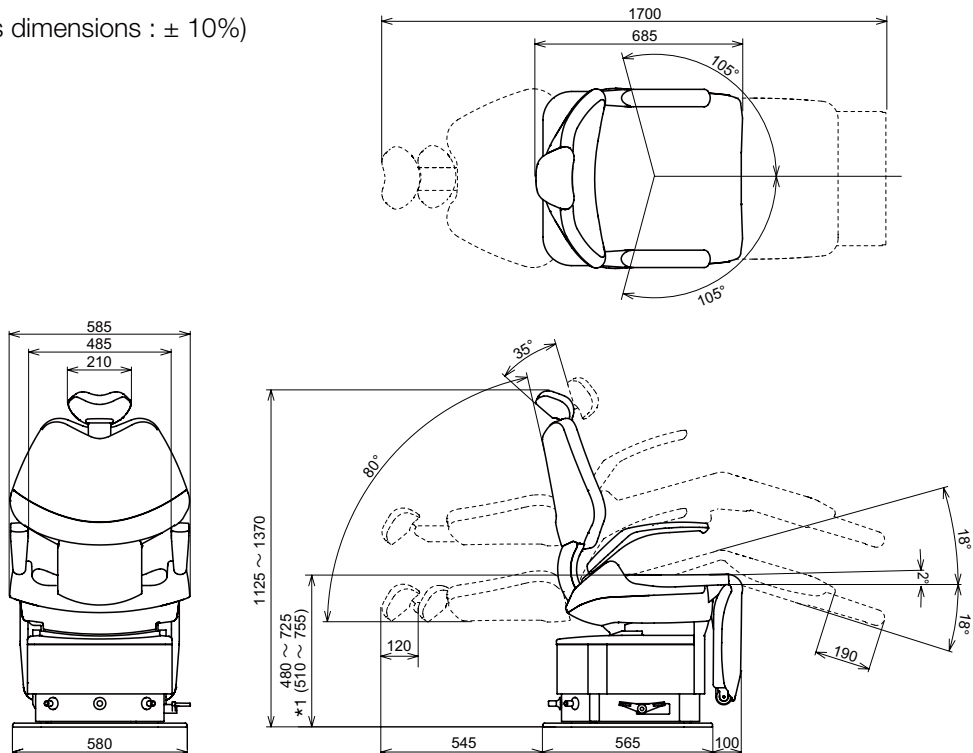

Se reporter à la plaque signalétique pour connaître la capacité en alimentation électrique.

4 Spécifications et fonctionnement

4-1-3 Nom de chaque pièce

4-1-3-1 Fauteuil

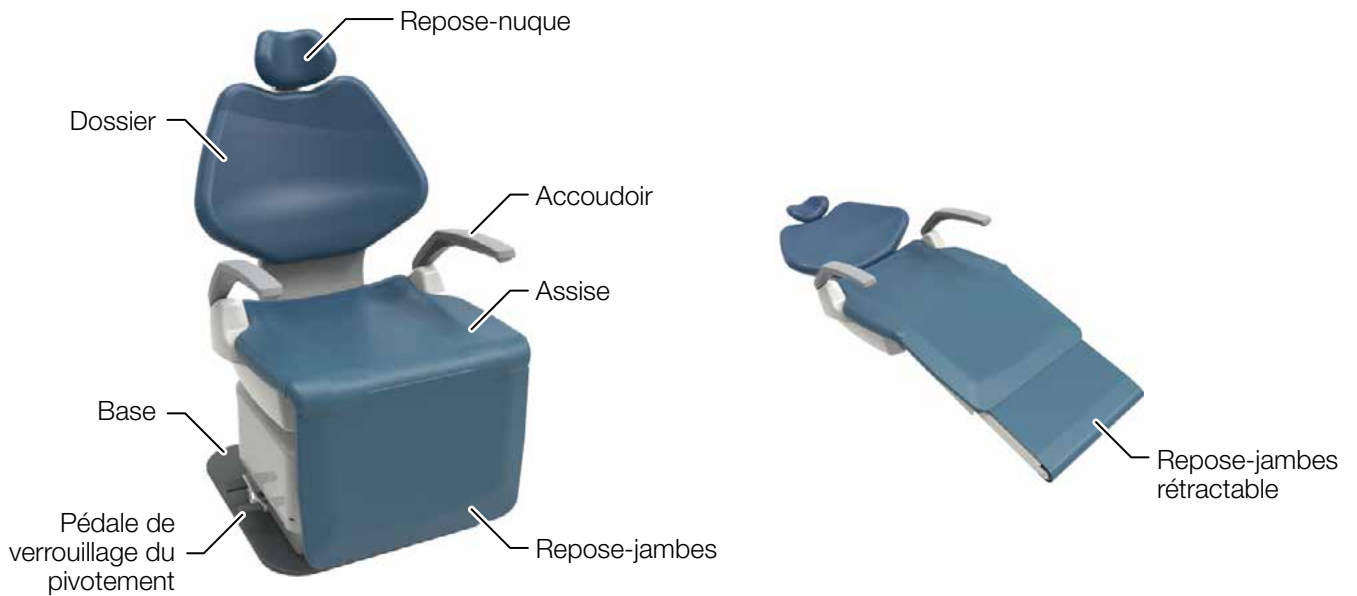

4-1-3-2 Repose-nuque

Type à repose-nuque manuel

Type à repose-nuque électrique



4-1-4 Fonctionnement

4-1-4-1 Préparation à l'utilisation

Insertion de la fiche d'alimentation dans la prise

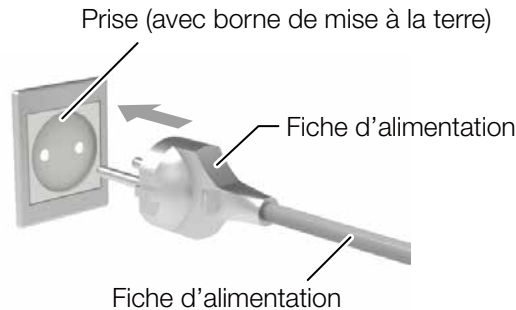

AVERTISSEMENT

Utilisez une prise non partagée équipée d'une borne de mise à la terre.

Assurez-vous d'insérer entièrement la fiche d'alimentation dans la prise jusqu'à la base de la fiche.

Essuyez la saleté sur la fiche d'alimentation et sur la prise avec un chiffon sec afin d'éviter tout risque d'incendie.

Ne tirez pas sur le cordon pour retirer la fiche d'alimentation de la prise. Maintenez par la fiche d'alimentation à l'extrémité du cordon lors du retrait.

Manipulez le cordon électrique avec précaution.

- N'endommagez pas le cordon.
- Ne placez pas d'objets sur le cordon.
- Ne modifiez pas le cordon.
- Ne chauffez pas le cordon.
- Ne pliez pas ou ne tordez pas excessivement le cordon, et ne le tirez pas.

Faites attention à une rupture du cordon électrique ou de la fiche. N'utilisez aucun cordon électrique ou fiche qui soit endommagé, ou qui ne s'insère pas fermement dans une prise de courant.

Ne touchez pas la fiche d'alimentation ou la prise avec des mains mouillées.

Ne connectez pas le fil de terre (masse) aux objets suivants.
Conduites d'eau ou de gaz, paratonnerres et câble de mise à la terre dédié au téléphone

Faites appel à un électricien pour les procédures de mise à la terre pour assurer la sécurité de l'installation de mise à la terre.

Mettez l'appareil hors tension et débranchez la fiche d'alimentation de la prise lorsque le fauteuil n'est pas en cours d'utilisation.

4 Spécifications et fonctionnement

Mise sous tension



ARRÊT MARCHÉ
(repère ○) (repère |)

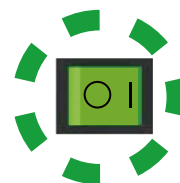



 **ATTENTION**

Actionnez l'interrupteur principal du fauteuil manuellement.

4-1-4-2 Après utilisation

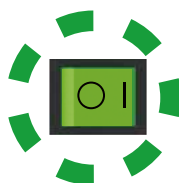
Coupez l'alimentation du fauteuil



ARRÊT MARCHÉ
(repère ○) (repère |)

 **ATTENTION**

Actionnez l'interrupteur principal du fauteuil manuellement.

4 Spécifications et fonctionnement

4-1-4-3 Montée/descente du fauteuil et redressement/inclinaison du dossier (fonctionnement manuel)

Type à repose-nuque manuel



Joystick pour fonctionnement manuel

Type à repose-nuque électrique



Joystick pour fonctionnement manuel

Joystick		Fonctionnement
Direction de poussée	Indication de l'étiquette	

*Le fauteuil fonctionne quand le joystick est enfoncé ou par une pression sur l'interrupteur.

AVERTISSEMENT

Avant de relever/abaisser le fauteuil, assurez-vous que le fauteuil n'entre pas en contact avec une partie du corps, les mains, les pieds ou des objets.

Avant d'incliner le dossier, vérifiez que le bras ou les mains du patient ne sont pas placés entre le dossier et l'assise.

Avant de relever le dossier, vérifiez que le bras ou les mains du patient ne sont pas placés entre le dossier et l'accoudoir.

[Référence] Précautions lorsqu'un patient est assis

4 Spécifications et fonctionnement

4-1-4-4 Déplacement du fauteuil à la position préréglée (fonctionnement automatique)

Type à repose-nuque manuel



Joystick pour fonctionnement automatique

Type à repose-nuque électrique



Joystick pour fonctionnement automatique

Joystick		Fonctionnement
Direction de poussée	Indication de l'étiquette	
		«Position de traitement 1».
		«Position de traitement 2».
		«Position Entrée/sortie».
		«Rentrer le repose-nuque». (repose-nuque électrique)
		«Position pour rinçage de la bouche».
		«Position précédente».

N'appuyez pas sur le joystick de fonctionnement automatique pendant plus de 5 secondes car la position mémorisée en mode automatique peut être modifiée.

[Référence] Modification de la position de traitement, de la position de rinçage de la bouche et de la position entrée/sortie

AVERTISSEMENT

Avant de déplacer le fauteuil, vérifiez qu'aucune partie corporelle, des membres ou des objets n'entravent le mouvement du fauteuil.

4 Spécifications et fonctionnement

4-1-4-5 Fonctionnement du repose-nuque (type manuel)

Réglage du repose-nuque

Le repose-nuque s'adapte en souplesse à l'inclinaison de la tête du patient pour le traitement de la mâchoire inférieure/supérieure. Il est également possible d'étendre/replier le repose-nuque manuellement en fonction de la taille du patient.

Réglage de l'angle du repose-nuque

Levier de contrôle

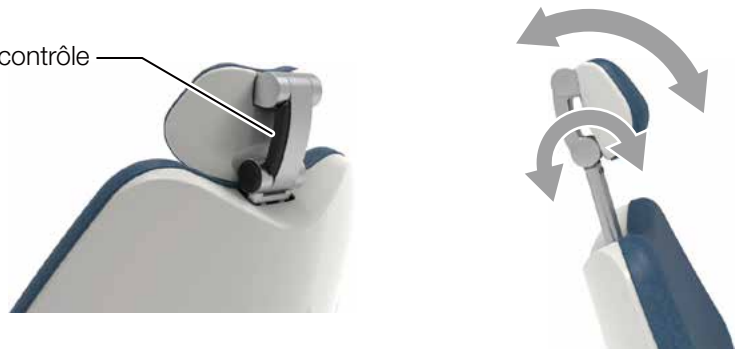

Réglage haut/bas du repose-nuque

Bouton d'abaissement
du repose-nuque

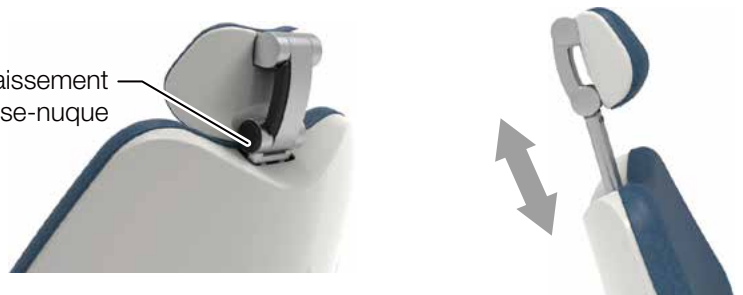

N'appliquez pas de charge excessive ou d'impact sur le repose-nuque lorsqu'il est en extension. Ne donnez pas de coups sur le repose-nuque par le haut. Sinon, une panne risque de se produire.

AVERTISSEMENT

Si le fauteuil doit être déplacé alors que le dossier est incliné vers l'arrière et que le repose-nuque est en extension, vérifiez qu'aucun objet n'entrave ou n'entre en contact avec le fauteuil. Cela pourrait provoquer des dommages ou des blessures.

En activant le repose-nuque, l'opérateur doit faire attention à ne pas se coincer la main ou les doigts avec le levier de commande ou entre le repose-nuque et le dossier.

Pour ajuster l'angle ou la position haut/bas, l'opérateur doit s'assurer d'appliquer la main sur le repose-nuque et soutenir la tête du patient. Sinon, un accident ou une blessure peut se produire.

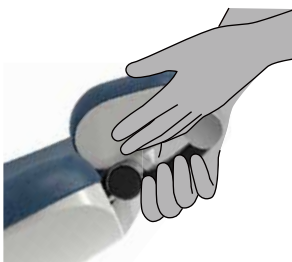

4 Spécifications et fonctionnement

4-1-4-6 Fonctionnement du repose-nuque (type électrohydraulique)



Joystick		Fonctionnement
Direction de poussée	Indication de l'étiquette	
		Rehausser
		Abaisser
		Relever
		Incliner

*Le fauteuil fonctionne lorsque le joystick est poussé vers le bas.

N'appliquez pas de force ou d'impact excessifs sur le repose-nuque. Sinon, une panne risque de se produire.

AVERTISSEMENT

Lors de l'utilisation du repose-nuque, vérifiez que la tête du patient est dans la position correcte et surveillez le patient durant l'utilisation.

En ajustant le repose-nuque, prenez garde à ne pas pincer vos doigts ou d'autres parties du corps entre le dossier et le repose-nuque.

4 Spécifications et fonctionnement

4-1-4-7 Relation entre les angles du dossier, du repose-jambes et du repose-jambes rétractable

Type à repose-nuque manuel

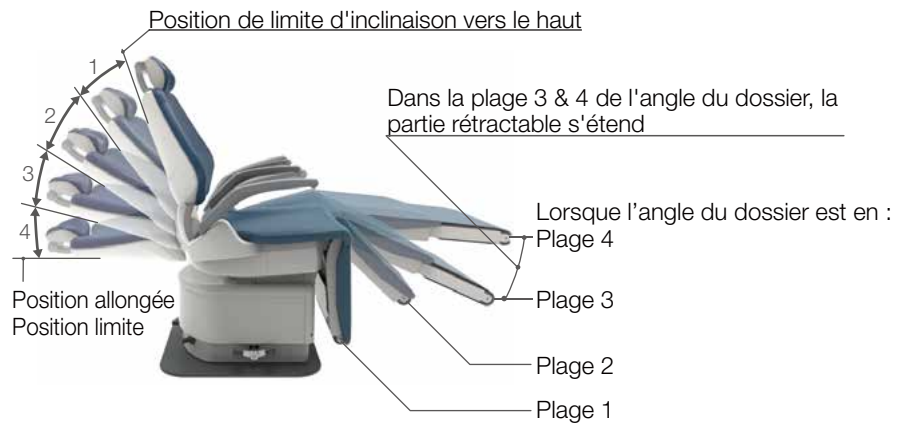

Type à repose-nuque électrique

Position haut/bas du repose-nuque

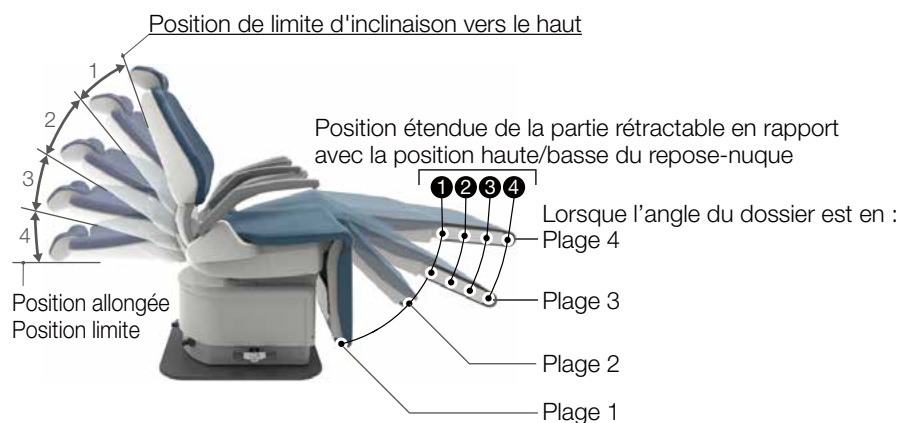
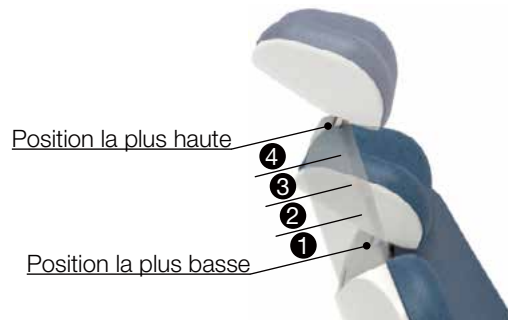

4 Spécifications et fonctionnement

4-1-4-8 Fonctionnement du repose-jambes

Le «mode fonctionnement du repose-jambes» contrôle le fonctionnement du repose-jambes.

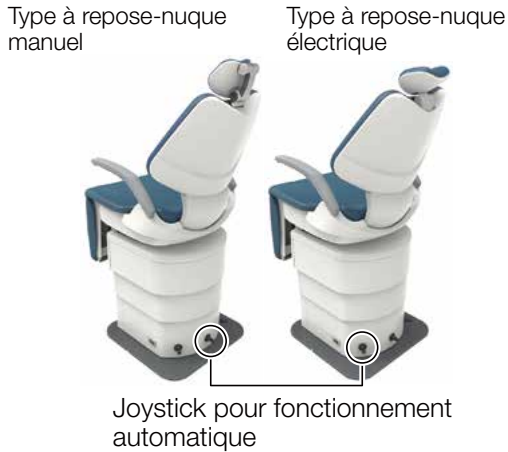

1 activation du mode fonctionnement du repose-jambes



Émet un bip après 5 secondes



Un autre bip après 8 secondes

Continuez à appuyer

Ne laissez pas le joystick sur le fonctionnement automatique alors que les bips sont émis. Lorsque vous relâchez le joystick, la position à ce moment est mémorisée en tant que position de rinçage de la bouche. [Référence] Modification de la position de traitement, de la position de rinçage de la bouche et de la position entrée/sortie

2 Utilisez le joystick pour actionner le repose-jambes en fonctionnement manuel.

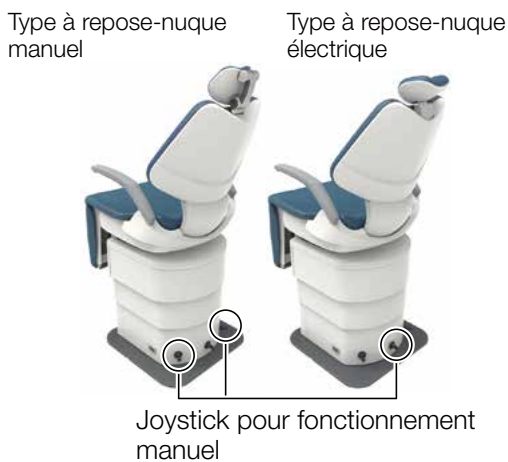

Joystick		Fonctionnement
Direction de poussée	Indication de l'étiquette	
		Relevez le repose-jambes
		Relevez le repose-jambes

*Le repose-jambes peut être actionné en appuyant sur la commande.

Type à repose-nuque manuel

La plage d'extension du repose-jambes rétractable est automatiquement déterminée par l'angle du repose-jambes.

Type à repose-nuque électrique

La plage d'extension du repose-jambes rétractable est déterminée par l'angle du repose-jambes et la hauteur du repose-nuque.

3 Pour annuler le mode fonctionnement du repose-jambes, tournez le joystick de fonctionnement du dossier dans n'importe quelle direction pendant une seconde ou plus.

AVERTISSEMENT

Avant de relever/abaisser le repose-jambes, vérifiez qu'aucune partie corporelle, des membres ou des objets n'entravent le mouvement du fauteuil.

4 Spécifications et fonctionnement

4-1-4-9 Rotation du fauteuil

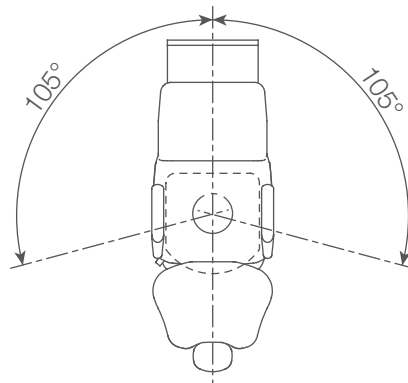
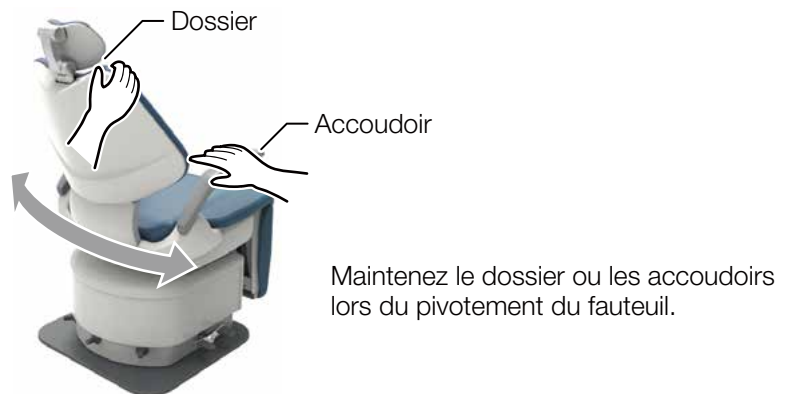
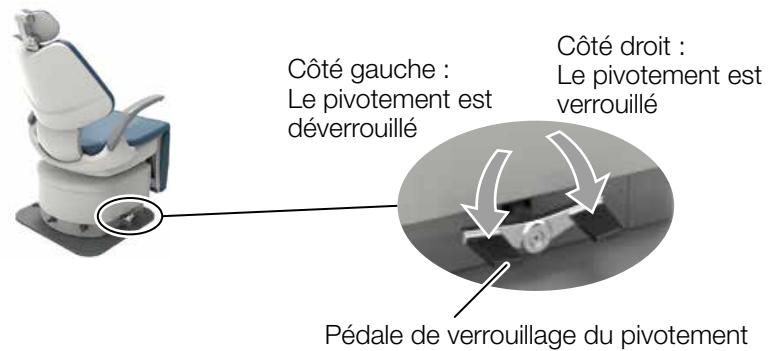

AVERTISSEMENT

Lorsque le patient s'assoit ou se lève de l'assise, n'oubliez pas de mettre le produit en position entrée/sortie (l'assise est complètement abaissée, le dossier est relevé et le mécanisme de pivotement est verrouillé).

Faites attention aux points suivants lors du pivotement du fauteuil afin d'assurer la sécurité.

- Abaissez le fauteuil à sa position la plus basse.
- Vérifiez que le patient soit assis dans une posture et une position correctes.
- Assurez-vous qu'il n'y ait pas d'autres personnes ou objets dans la zone environnante et veillez à ce que le repose-jambes et autres pièces ne soient pas en contact avec le patient ou un équipement proche.

Assurez-vous de toujours verrouiller (sécuriser) le pivotement du fauteuil après l'avoir fait pivoter.

4 Spécifications et fonctionnement

4-1-4-10 Pivotement de l'accoudoir

Si l'accoudoir entrave l'entrée/sortie ou le diagnostic, il peut être pivoté vers l'arrière.

Les accoudoirs gauche et droit peuvent être tournés.



ATTENTION

Lors de la rotation de l'accoudoir, vérifiez qu'il n'y ait pas d'obstacle.

L'opérateur doit faire attention à ne pas se coincer la main ou les doigts.

Ne déplacez pas le siège quand l'accoudoir est pivoté vers l'arrière. Remettez l'accoudoir à la position normale avant de déplacer le fauteuil.

4 Spécifications et fonctionnement

4-1-4-11 Fonction d'annulation



Pour arrêter le mouvement du fauteuil démarré par un passage en fonctionnement automatique (interrupteur de pré réglage, interrupteur de retour automatique, interrupteur de dernière position ou joystick pour fonctionnement automatique), effectuez l'une des opérations suivantes.

Actionnez l'un des joysticks (indiqué par ○).

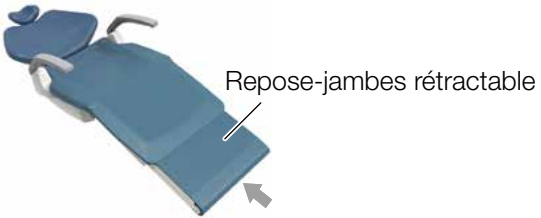

4-1-4-12 Fonction de verrouillage du fauteuil

Lorsque la fonction de verrouillage est activée, le mouvement du fauteuil est bloqué. Les fonctions qui se verrouillent et les étapes pour les déverrouiller sont les suivantes.

État	Comment déverrouiller
<p>Si, pendant le fonctionnement, une certaine force est appliquée dans la direction de la flèche sur le repose-jambes rétractable, la fonction anti-pincement s'active et l'assise se relève pendant environ 1 seconde puis s'arrête.</p>	<p>Éliminez la cause de l'arrêt, vérifiez la sécurité puis recommencez l'opération.</p>
<p>*Lorsque le repose-jambes se relève en fonctionnement automatique, la fonction anti-pincement est active dans une plage comprise entre la verticale du repose-jambes et un angle d'environ 55°. Au-delà de cette plage, la fonction anti-pincement ne fonctionne pas.</p>	<p>Fonctions verrouillées</p> <p>Fonctionnement automatique du fauteuil Fonctionnement manuel (abaissement, inclinaison du dossier)</p>
<p>Le repose-jambes se relève en fonctionnement automatique</p>  <p>Le repose-jambes se relève en fonctionnement automatique</p> 	

4 Spécifications et fonctionnement

4-1-4-13 Réglage des positions de traitement et des positions entrée/sortie

Type à repose-nuque manuel Type à repose-nuque électrique



Réglez la position de traitement avec l'interrupteur manuel du fauteuil

Type à repose-nuque manuel Type à repose-nuque électrique

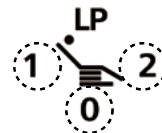

Continuez à appuyer pendant 5 secondes.
1, 2 : Position pré-réglée du fauteuil
0 : position de retour automatique

4-1-4-14 Réglage de la position pour le rinçage de la bouche

Type à repose-nuque manuel Type à repose-nuque électrique



Réglez la position de traitement avec l'interrupteur manuel du fauteuil

Type à repose-nuque manuel Type à repose-nuque électrique

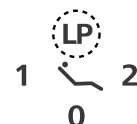

Continuez à appuyer pendant 5 secondes.
LP : Dernière position

4 Spécifications et fonctionnement

4-2 FAUTEUIL CLAIR

4-2-1 Caractéristiques

N° de modèle	AC-CLR-230* (* représente des chaînes ou des nombres simples ou multiples.)
Classification selon le degré de protection contre les risques de décharge électrique	Pièce appliquée de type B : assise pour fauteuil
Puissance nominale	CA 230 V 50/60 Hz 2,0 A
Fusible	P.C.B. pour contrôle du fauteuil 5 A/250 V (courant nominal : 50 A à 250 V CA) Vitesse de fonctionnement : fusion rapide Taille : 5,2 x 20 mm
Mode de fonctionnement	Fonctionnement discontinu Durée maximale du temps de fonctionnement : 3 mn Service 1:5
Poids	150 kg
Hauteur/course initiale du fauteuil	450 mm (500 mm Spéc. CE) / 265 mm
Limite de poids	135 kg
Mouvement du dossier	0° ~ 80° au-dessus de l'horizontale
Mécanisme d'inclinaison	Inclinaison synchronisée du dossier (2° - 16° au-dessus de l'horizontale)
Mouvements automatiques	2 pré-réglages, 1 mémoire de dernière position et 1 retour automatique
Tension de contrôle	DC12V
Environnement d'utilisation	Température : 0 - 40 °C Humidité : 10 ~ 95 % Pression atmosphérique : 700 - 1 060 hPa

4-2-2 Dimensions

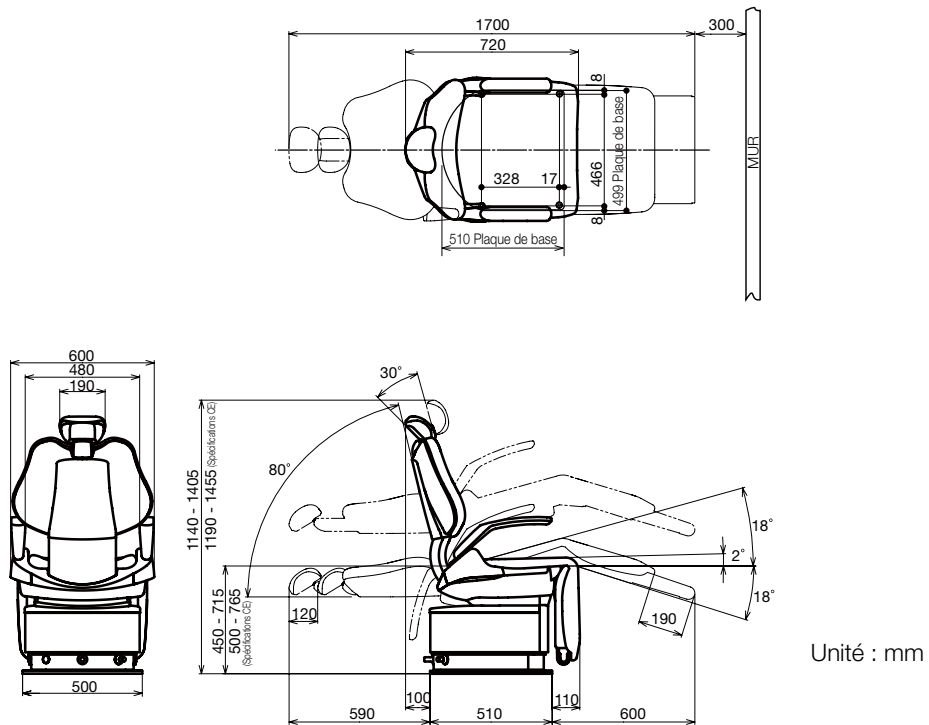

Se reporter à la plaque signalétique pour connaître la capacité en alimentation électrique.

4 Spécifications et fonctionnement

4-2-3 Nom de chaque pièce

4-2-3-1 Fauteuil

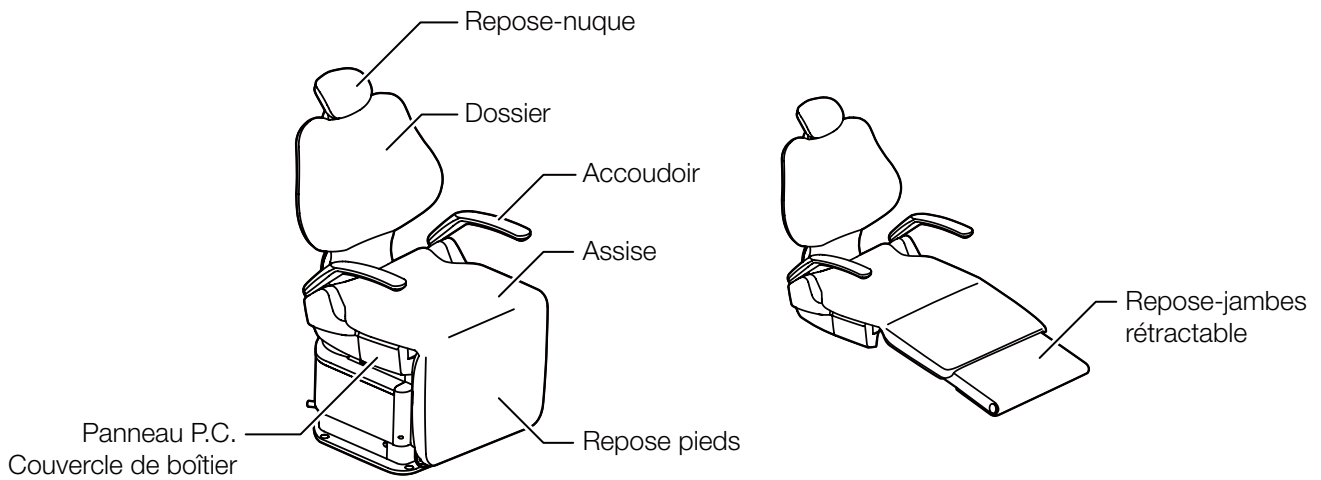

4-2-3-2 Repose-nuque

Type à repose-nuque manuel

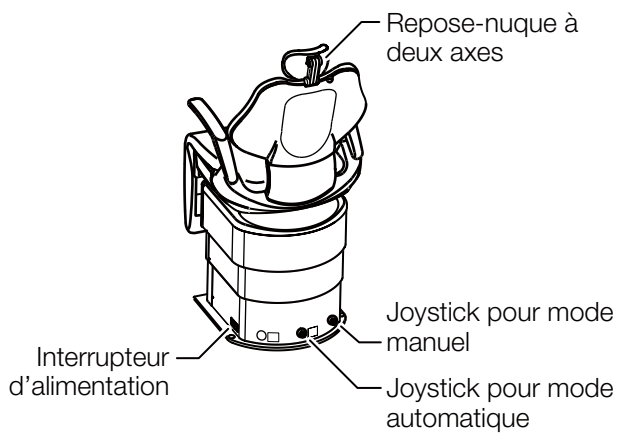

Type à repose-nuque électrique

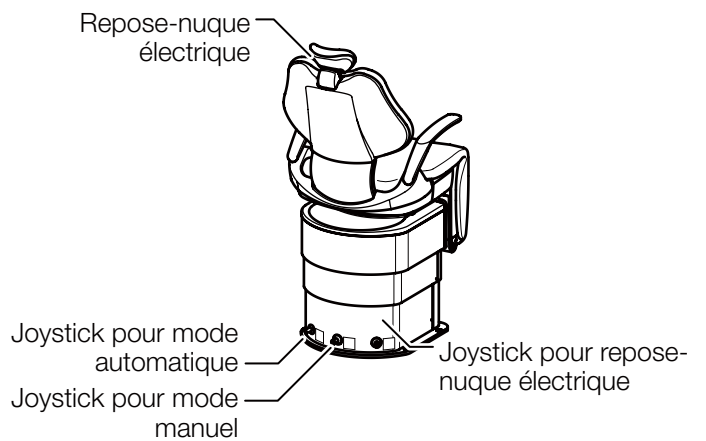

4 Spécifications et fonctionnement

4-2-4 Fonctionnement

4-2-4-1 Préparation à l'utilisation

Mise sous tension

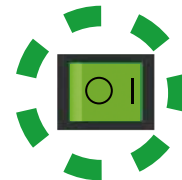
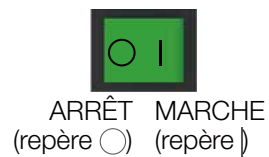
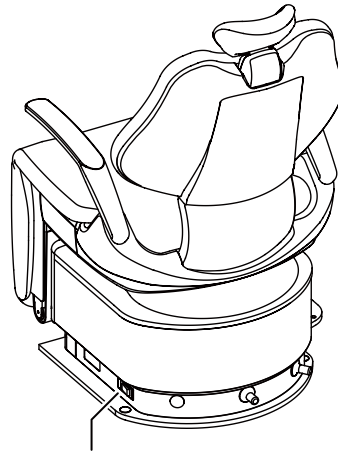

ATTENTION

Actionnez l'interrupteur principal du fauteuil manuellement.

4-2-4-2 Après utilisation

Coupez l'alimentation du fauteuil

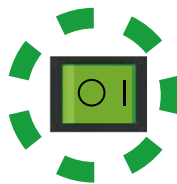

ATTENTION

Actionnez l'interrupteur principal du fauteuil manuellement.

4 Spécifications et fonctionnement

4-2-4-3 Montée/descente du fauteuil et redressement/inclinaison du dossier (fonctionnement manuel)

Type à repose-nuque manuel

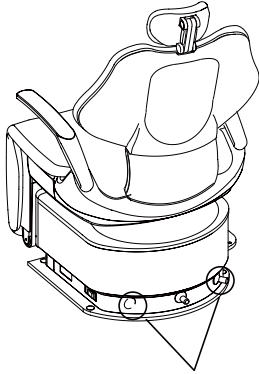

Joystick pour fonctionnement manuel

Type à repose-nuque électrique

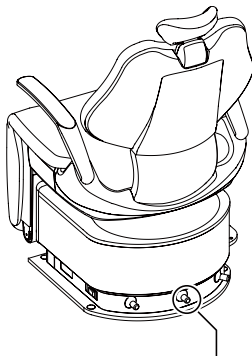

Joystick pour fonctionnement manuel

Joystick		Fonctionnement
Direction de poussée	Indication de l'étiquette	

*le fauteuil fonctionne quand le joystick est enfoncé ou par une pression sur l'interrupteur.

AVERTISSEMENT

Avant de faire monter/descendre le fauteuil, assurez-vous que le fauteuil n'entre pas en contact avec une partie du corps, les mains, les pieds ou des objets.

Avant d'incliner le dossier, vérifiez que le bras ou les mains du patient ne sont pas placés entre le dossier et l'assise.

Avant de relever le dossier, vérifiez que le bras ou les mains du patient ne sont pas placés entre le dossier et l'accoudoir.

[Référence] Précautions lorsqu'un patient est assis

4 Spécifications et fonctionnement

4-2-4-4 Déplacement du fauteuil à la position préréglée (fonctionnement automatique)

Type à repose-nuque manuel

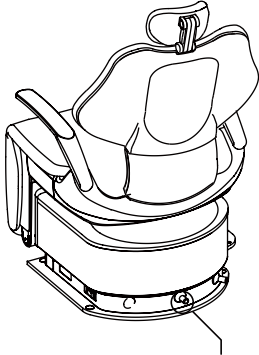

Joystick pour fonctionnement automatique

Type à repose-nuque électrique

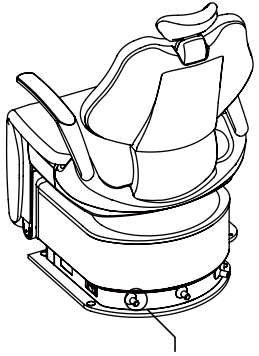

Joystick pour fonctionnement automatique

Joystick		Fonctionnement
Direction de poussée	Indication de l'étiquette	
		«Position de traitement 1».
		«Position de traitement 2».
		«Position Entrée/sortie».
		«Rentrer le repose-nuque». (repose-nuque électrique)
		«Position pour rinçage de la bouche».
		«Position précédente».

N'appuyez pas sur le joystick de fonctionnement automatique pendant plus de 5 secondes car la position mémorisée en mode automatique peut être modifiée.

[Référence] Modification de la position de traitement, de la position de rinçage de la bouche et de la position entrée/sortie



AVERTISSEMENT

Avant de déplacer le fauteuil, vérifiez qu'aucune partie corporelle, des membres ou des objets n'entravent le mouvement du fauteuil.

4-2-4-5 Fonctionnement du repose-nuque (type manuel)

Réglage du repose-nuque

Le repose-nuque s'adapte en souplesse à l'inclinaison de la tête du patient pour le traitement de la mâchoire inférieure/supérieure. Il est également possible d'étendre/replier le repose-nuque manuellement en fonction de la taille du patient.

Réglage de l'angle du repose-nuque

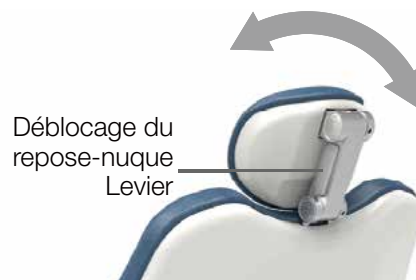

Réglage haut/bas du repose-nuque



N'appliquez pas de charge excessive ou d'impact sur le repose-nuque lorsqu'il est en extension. Ne donnez pas de coups sur le repose-nuque par le haut. Sinon, une panne risque de se produire.

AVERTISSEMENT

Si le fauteuil doit être déplacé alors que le dossier est incliné vers l'arrière et que le repose-nuque est en extension, vérifiez qu'aucun objet n'entrave ou n'entre en contact avec le fauteuil. Cela pourrait provoquer des dommages ou des blessures.

En activant le repose-nuque, l'opérateur doit faire attention à ne pas se coincer la main ou les doigts avec le levier de commande ou entre le repose-nuque et le dossier.

Pour ajuster l'angle ou la position haut/bas, l'opérateur doit s'assurer d'appliquer la main sur le repose-nuque et soutenir la tête du patient. Sinon, un accident ou une blessure peut se produire.

4 Spécifications et fonctionnement

4-2-4-6 Fonctionnement du repose-nuque (type à repose-nuque électrique)

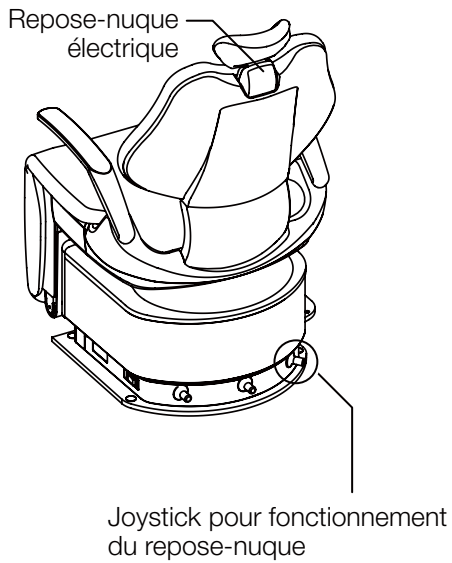

Joystick		Fonctionnement
Direction de poussée	Indication de l'étiquette	
		Rehausser
		Abaisser
		Relever
		Incliner

*Le fauteuil fonctionne lorsque le joystick est poussé vers le bas.

N'appliquez pas de force ou d'impact excessifs sur le repose-nuque. Sinon, une panne risque de se produire.

AVERTISSEMENT

Lors de l'utilisation du repose-nuque, vérifiez que la tête du patient est dans la position correcte et surveillez le patient durant l'utilisation.

En ajustant le repose-nuque, prenez garde à ne pas pincer vos doigts ou d'autres parties du corps entre le dossier et le repose-nuque.

4 Spécifications et fonctionnement

4-2-4-7 Relation entre les angles du dossier, du repose-jambes et du repose-jambes rétractable

Type à repose-nuque manuel

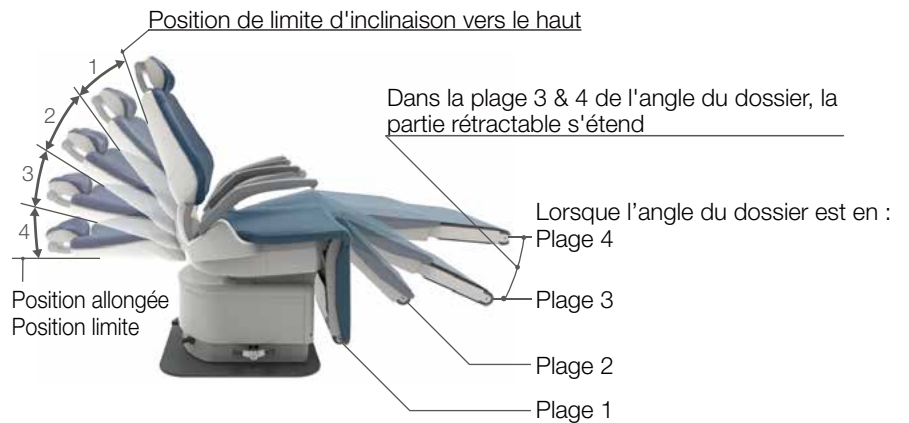

Type à repose-nuque électrique

Position haut/bas du repose-nuque

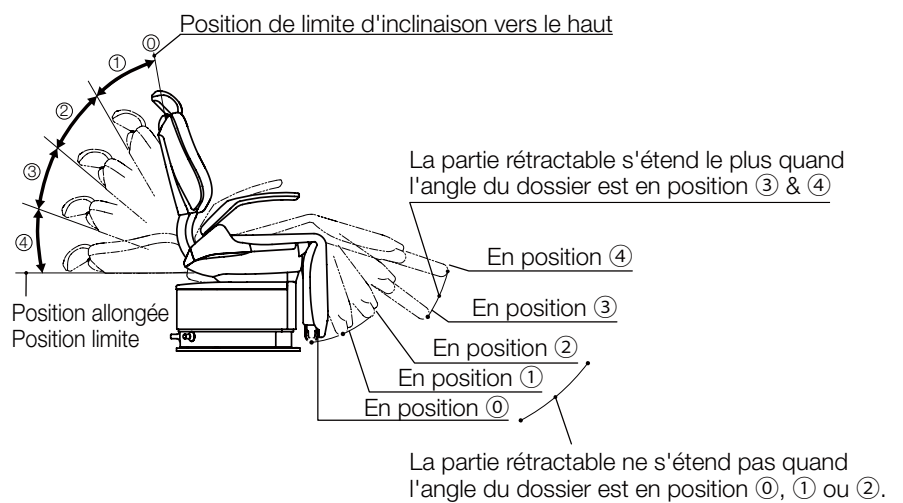
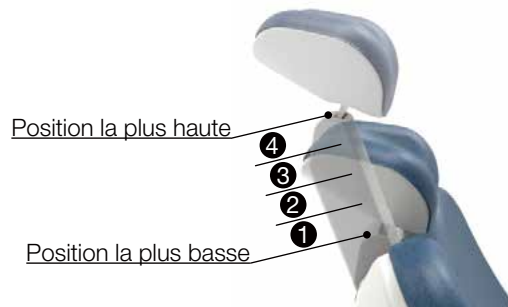

4-2-4-8 Pivotement de l'accoudoir

Si l'accoudoir entrave l'entrée/sortie ou le diagnostic, il peut être pivoté vers l'arrière.

Les accoudoirs gauche et droit peuvent être tournés.

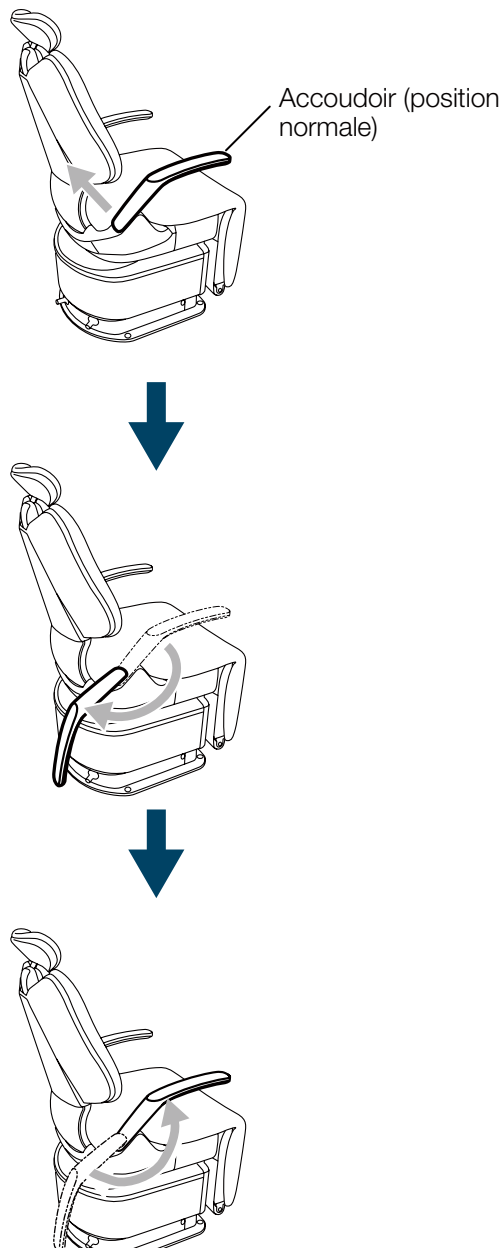

ATTENTION

Lors de la rotation de l'accoudoir, vérifiez qu'il n'y ait pas d'obstacle.

L'opérateur doit faire attention à ne pas se coincer la main ou les doigts.

Ne déplacez pas le siège quand l'accoudoir est pivoté vers l'arrière. Remettez l'accoudoir à la position normale avant de déplacer le fauteuil.

4 Spécifications et fonctionnement

4-2-4-9 Fonction d'annulation

Pour arrêter le mouvement du fauteuil démarré par un passage en fonctionnement automatique (interrupteur de pré-réglage, interrupteur de retour automatique, interrupteur de dernière position ou joystick pour fonctionnement automatique), effectuez l'une des opérations suivantes.

Actionnez l'un des joysticks (indiqué par ○).

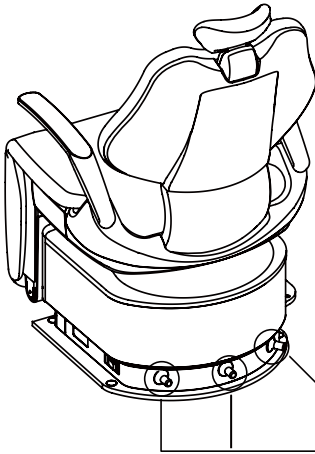

Joystick

4-2-4-10 Fonction de verrouillage du fauteuil

Lorsque la fonction de verrouillage est activée, le mouvement du fauteuil est bloqué. Les fonctions qui se verrouillent et les étapes pour les déverrouiller sont les suivantes.

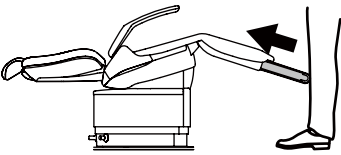
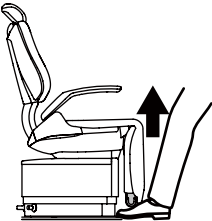
État	Comment déverrouiller
<p>Si, pendant le fonctionnement, une certaine force est appliquée dans la direction de la flèche sur le repose-jambes rétractable, la fonction anti-pincement s'active et l'assise se relève pendant environ 1 seconde puis s'arrête.</p> <p>*Lorsque le repose-jambes se relève en fonctionnement automatique, la fonction anti-pincement est active dans une plage comprise entre la verticale du repose-jambes et un angle d'environ 55°. Au-delà de cette plage, la fonction anti-pincement ne fonctionne pas.</p> <p>Le repose-jambes se relève en fonctionnement automatique</p>  <p>Abaissement en fonctionnement manuel/automatique</p> 	<p>Éliminez la cause de l'arrêt, vérifiez la sécurité puis recommencez l'opération.</p> <p style="text-align: center;">Fonctions verrouillées</p> <p>Fonctionnement automatique du fauteuil Fonctionnement manuel (abaissement, inclinaison du dossier)</p>

4 Spécifications et fonctionnement

4-2-4-11 Réglage des positions de traitement et des positions entrée/sortie

Type à repose-nuque manuel Type à repose-nuque électrique

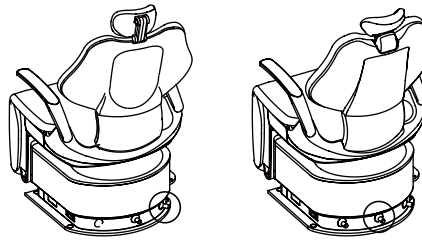

Réglez la position de traitement avec l'interrupteur manuel du fauteuil



Type à repose-nuque manuel Type à repose-nuque électrique

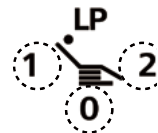
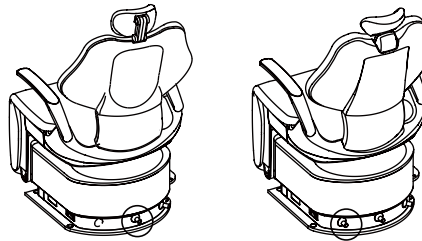

Continuez à appuyer pendant 5 secondes.
1, 2 : Position pré-réglée du fauteuil
0 : position de retour automatique

4-2-4-12 Réglage de la position pour le rinçage de la bouche

Type à repose-nuque manuel Type à repose-nuque électrique

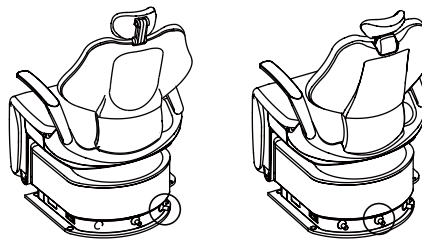

Réglez la position de traitement avec l'interrupteur manuel du fauteuil



Type à repose-nuque manuel Type à repose-nuque électrique

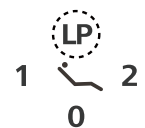
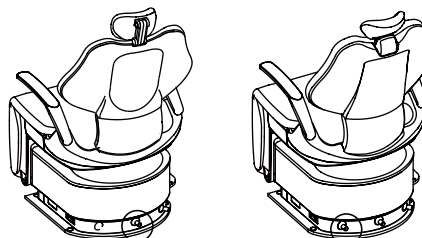

Continuez à appuyer pendant 5 secondes.
LP : Dernière position

5-1 Méthodes de soins

Nettoyez ce fauteuil après utilisation afin de le conserver en état de propreté.



AVERTISSEMENT

Mettez l'appareil hors tension et débranchez la fiche d'alimentation avant le nettoyage. Le manquement à ces précautions peut provoquer une décharge électrique ou un incendie. De plus, un mouvement soudain du fauteuil pendant le nettoyage risque d'entraîner des blessures.

Ne pas laver à l'eau. Cela pourrait provoquer une panne ou décharge électrique.

Un nettoyage peu soigné peut provoquer la prolifération de bactéries, ce qui présente un risque pour la santé.



ATTENTION

Les pièces métalliques et mécaniques du fauteuil ont des bords coupants. Faites attention à ne pas vous blesser les mains, les doigts ou toute autre partie du corps lors du nettoyage du fauteuil.

Pièces en cuir et pièces en plastique

Essuyez délicatement avec un chiffon doux et sec.

Si extrêmement sale

Enlevez les taches à l'aide d'un chiffon doux imbibé de détergent neutre dilué à environ 10% avec de l'eau, essuyez avec un chiffon humide et séchez soigneusement.

Pièces ayant été en contact avec le patient

Utilisez un chiffon doux imprégné de désinfectant pour nettoyer les parties rembourrées telles que le repose-nuque, le dossier, l'assise, le repose-jambes et l'accoudoir, ainsi que les autres pièces ayant pu entrer en contact avec le patient.

Comme désinfectant pour le nettoyage, vous pouvez utiliser par exemple le FD366 fabriqué par Dür.

Panneaux de commande et pièces métalliques

Nettoyez avec un chiffon doux et sec.

Ne nettoyez pas ces parties avec un chiffon mouillé car elles peuvent facilement être endommagées par l'humidité et l'eau. Essuyez immédiatement toute trace d'humidité si de l'eau entre en contact avec ces pièces. Si de l'eau reste sur ces pièces, cela produira de la rouille ou un dysfonctionnement des pièces électroniques.

N'utilisez aucune des substances suivantes pour nettoyer le fauteuil. Diluant, dissolvant pour vernis à ongles, produits chimiques volatils (comme l'essence ou le kérosène), solutions acides ou alcalines, nettoyants chlorés, désinfectants hautement corrosifs pour le métal, polyvidone iodée (solution d'iode), hypochlorite de sodium, cires contenant des composés abrasifs, éponges contenant des abrasifs ou des substances similaires.

Ne pas utiliser de brosse, de brosse à récurer ou éléments similaires pour nettoyer le fauteuil. Leur utilisation pourrait endommager le fauteuil ou incruster la poussière et la saleté.

Ne nettoyez pas les parties en cuir avec un produit de nettoyage ou de l'eau de Javel contenant un solvant organique ou des composés abrasifs. Ces substances peuvent détériorer la surface du cuir ou en ternir le lustre.

Si un fauteuil n'a pas été utilisé pendant une longue période, nettoyez-le avant de le réutiliser. Après le nettoyage, assurez-vous de toujours vérifier que le fauteuil fonctionne correctement.

5 Entretien et nettoyage par le personnel dentaire

5-2 Entretien et inspection

5-2-1 Remarques sur l'inspection et l'entretien quotidiens (par l'utilisateur)

Il est de la responsabilité de l'utilisateur (l'institution médicale) de s'assurer que l'appareil médical est correctement entretenu et inspecté. Pour garantir une utilisation sûre de ce produit, le produit doit être inspecté aux intervalles spécifiés, comme indiqué dans le tableau ci-dessous.

Si le fauteuil ne fonctionne pas correctement, arrêtez immédiatement son utilisation, coupez l'alimentation, débranchez la fiche d'alimentation et contactez votre concessionnaire Belmont.

Non	Article	Fréquence	Méthode d'inspection et diagnostique	Conséquences si l'inspection n'est pas effectuée	Entretien requis en cas de non-conformité
1	Vérification de la fonction d'annulation pour le fonctionnement automatique	Avant de commencer	Le fonctionnement doit s'arrêter si l'un des joysticks est enfoncé pendant le fonctionnement automatique.	Des blessures et des problèmes inattendus peuvent survenir suite à un mouvement du fauteuil pendant le traitement médical et un pincement entre la section du médecin et le fauteuil.	Contactez votre concessionnaire Belmont si une anomalie survient.
2	Câble d'alimentation électrique	Avant de commencer	Le câble d'alimentation électrique ne doit pas être anormalement plié, pincé ou endommagé et la fiche doit être fermement insérée dans la prise de courant et non recouverte de poussière.	Accident ou défaut de l'équipement.	Nettoyez et réorganisez le câble. Pour le remplacement, contactez votre concessionnaire Belmont.
3	Fonction de chaque interrupteur	Avant de commencer	Chaque interrupteur pour le fonctionnement du fauteuil doit fonctionner correctement.	Un faux mouvement risque de provoquer un accident.	Contactez votre concessionnaire Belmont si une anomalie survient.
4	Parties mobiles	Avant de commencer	Assurez-vous que le fauteuil ne produise aucun bruit anormal pendant le mouvement automatique ou manuel.	Accident ou défaut de l'équipement.	Contactez votre concessionnaire Belmont si une anomalie survient.
5	Fuite d'huile	Avant de commencer	Assurez-vous qu'il n'y a pas d'huile hydraulique sur le sol ou sur la base du fauteuil, qui aurait fuité du cylindre.	Défaut de l'équipement.	Contactez votre concessionnaire Belmont si une anomalie survient.
6	Entretien extérieur	Après la fermeture	Vérifiez qu'aucune solution chimique ou de l'eau sale ne reste sur l'extérieur de l'appareil.	Tout liquide restant entraînera une décoloration ou modifiera les propriétés de l'extérieur ou fera rouiller les pièces métalliques.	Nettoyez-le.
7	Interrupteur principal	Après la fermeture	Assurez-vous que l'interrupteur principal est coupé	Accident ou défaut de l'équipement.	Si vous ne pouvez pas couper l'alimentation principale, contactez votre concessionnaire Belmont.



AVERTISSEMENT

Référez-vous toujours à ce mode d'emploi avant de procéder à l'inspection et à l'entretien quotidiens.

Si vous ne procédez pas à l'inspection et à l'entretien quotidiens, l'utilisation du produit peut entraîner des blessures ou des dommages à des appareils se trouvant à proximité.

5-2-2 Remarques pour l'inspection périodique

Le produit contient des parties qui ne fonctionnent plus ou sont usées en fonction de la fréquence d'utilisation, et par conséquent, il est important d'effectuer un entretien dans le cadre d'une inspection périodique une fois par an (y compris le remplacement des consommables) et des contrôles de sécurité.

Les pièces de rechange requises pour l'inspection périodique (y compris les consommables) sont indiqués dans le tableau ci-dessous. Cependant, en fonction des caractéristiques de votre appareil, il peut y avoir des pièces alternatives disponibles qui diffèrent de celles énumérées dans le tableau ci-dessous.

L'entretien et l'inspection peuvent être sous-traités à des personnes qualifiées telles que des réparateurs agréés d'appareils médicaux. Si vous avez des questions à propos de l'inspection périodique, contactez votre concessionnaire Belmont.

Liste des pièces de rechange nécessaires pour l'inspection périodique

Description des pièces	Intervalles standards	Description des pièces	Intervalles standards
Parties mobiles du repose-nuque	2 ans	Parties mobiles des accoudoirs	5 ans
Installation électrique des parties mobiles	5 ans	Partie mobile hydraulique (joint torique, conditionnement)	5 ans
Interrupteurs	5 ans	Électrovanne	7 ans
Parties mobiles du dossier	5 ans	Partie mobile	7 ans
Parties mobiles du repose-jambes	5 ans	Platines électroniques	5 ans

Liste des consommables nécessitant une inspection périodique

Description des pièces
Joint torique, Conditionnement



AVERTISSEMENT

Confiez toujours l'inspection périodique à votre concessionnaire Belmont. Si vous ne procédez pas aux inspections périodiques, l'utilisation du produit peut provoquer des blessures ou des dommages à des appareils se trouvant à proximité.

5-3 Méthode de stockage

Si vous n'utilisez pas le produit pendant une période prolongée, remisez-le dans les conditions suivantes.

1. Réglez le fauteuil à la position la plus basse et le dossier à la position la plus inclinée et abaissez le repose-jambes.

5 Entretien et nettoyage par le personnel dentaire

2. Assurez-vous de retirer la fiche d'alimentation électrique de la prise d'alimentation.

5-4 Conditions environnementales de transport ou de conditionnement

- (1) Respectez les conditions environnementales pour le transport ou le conditionnement pour le stockage du produit tel que spécifié ci-dessous.

Température	-20 ~ 70 °C
Humidité	10 ~ 95 %
Pression d'air	700 ~ 1 060 hPa

- (2) Faites attention aux éléments suivants en ce qui concerne le lieu de stockage. Rangez l'équipement dans un endroit à l'abri de projections d'eau.

Rangez l'équipement dans des endroits où il ne sera pas affecté négativement par la pression atmosphérique, la température, l'humidité, la ventilation, la lumière du soleil, la poussière ou un air chargé de sel ou de soufre.

Faites très attention à maintenir l'équipement en état stable, évitez toute inclinaison, vibration ou choc (y compris pendant le transport).

Ne pas remettre pas l'équipement dans des endroits où sont stockés des produits chimiques ou là où des gaz sont générés.

6-1 Service après-vente

Lorsque vous faites une demande de réparation

Reportez-vous à la section « Dépannage » avant de vérifier l'appareil. Si le problème persiste, coupez l'interrupteur principal et contactez votre concessionnaire Belmont pour une réparation.

6-2 Durée de vie

La durée de vie de ce produit est de 10 ans à condition que l'inspection et l'entretien soient menés correctement [selon notre auto-certification (nos données)].

Cependant, la durée de vie standard des pièces de rechange nécessitant une inspection périodique varie en fonction de la pièce.

6-3 Période de disponibilité des pièces

Nous conservons des pièces de rechange tel que des consommables pour les produits pendant 10 ans à compter de la date d'achat.

* Les pièces de rechange sont des pièces nécessaires à la réparation pour que le produit revienne à son état et fonction d'origine, ou pour maintenir ses fonctions.

7-1 Dépannage

Si vous rencontrez l'un des problèmes énumérés ci-dessous, prenez les contremesures décrites ci-dessous avant de demander une réparation. Si le problème persiste même après le dépannage, arrêtez immédiatement d'utiliser le produit, coupez l'interrupteur d'alimentation et contactez votre concessionnaire Belmont.

Problème	Points de contrôle	Procédures de récupération
<p>Le produit ne fonctionne pas du tout.</p> 	La fiche d'alimentation est-elle complètement insérée jusqu'à la base de la fiche ?	Insérez entièrement la fiche d'alimentation dans la prise jusqu'à la base de la fiche.
	L'interrupteur d'alimentation est-il activé ?	Mettez l'interrupteur d'alimentation sur marche.
	Est-ce qu'un fusible ou un disjoncteur sur le tableau de commande de la clinique a sauté ?	Remplacez le fusible ou mettez le disjoncteur sur marche.
	Le fauteuil a-t-il été utilisé en continu pendant une longue période ?	Le problème est dû au fonctionnement du dispositif de protection contre la surchauffe. ⇒ N'utilisez pas le fauteuil pendant environ 10 mn pour lui permettre de revenir à l'état normal. Dispositif de protection contre la surchauffe Il s'agit d'un dispositif de sécurité qui empêche une surchauffe anormale des mécanismes internes suite à un fonctionnement en continu ou autres causes similaires. Le fauteuil peut cesser de fonctionner temporairement.
Le fauteuil s'arrête de façon inattendue.	Y a-t-il un objet qui interfère avec le repose-jambes rétractable et lui applique une force ?	Le problème est dû au fonctionnement de la fonction anti-pincement. Éliminez la cause de l'arrêt et faites fonctionner le fauteuil.

Il ne s'agit pas de dysfonctionnements

Bruit au démarrage	Ce bruit est dû au fait que le fluide hydraulique interne est froid. Il ne s'agit pas d'un défaut de fonctionnement et le bruit doit s'arrêter peu après.
Mouvement lent du fauteuil	Ceci est dû au fait que le fluide de fonctionnement interne est froid. Augmentez la température de la pièce ou poursuivez l'utilisation pendant une courte période. Il reviendra à l'état normal.
Bruit lors du pivotement du fauteuil	Il s'agit du bruit des billes en acier qui roulent lorsque le fauteuil est pivoté. Le niveau de bruit varie en fonction de l'environnement du fauteuil.

8-1 Accessoires

Vérifiez que tous les accessoires ci-dessous sont présents.
Si des éléments sont manquants ou endommagés, contactez votre concessionnaire Belmont.

- Informations IFU
- Instructions de montage

8-2 Consommables

Les consommables sont des pièces qui se détériorent ou s'usent normalement, changent d'apparence ou s'endommagent suite à l'utilisation.

Veuillez noter que la réparation ou le remplacement des consommables ne sont pas couverts par la garantie et seront facturés.

(* Le degré d'usure, de dommage ou de détérioration et l'échéance de remplacement dépendent de l'environnement et des conditions d'utilisation dans le cabinet du client.)

Consommables (Les pièces énumérées ci-dessous ne sont pas couvertes par la garantie et ne font pas partie des pièces facturées).
Joint torique, Conditionnement

Les parties externes, y compris les parties en cuir, en métal ou en résine ne sont pas couvertes par la garantie en ce qui concerne les éraflures, le salissage, la détérioration et la décoloration.



TAKARA COMPANY EUROPE GmbH

Berner Strasse 18, 60437
Frankfurt am Main, Germany
TEL : +49-69-506878-0
FAX : +49-69-506878-20



 **Belmont**

TAKARA BELMONT CORPORATION

 2-1-1, Higashishinsaibashi, Chuo-ku, Osaka, 542-0083, Japan
TEL : +81-6-6213-5945
FAX : +81-6-6212-3680