

ΟΔΟΝΤΙΑΤΡΙΚΗ ΕΔΡΑ

(ΜΕ ΑΝΑΔΙΠΛΟΥΜΕΝΟ ΣΤΗΡΙΓΜΑ ΠΟΔΙΩΝ)

ΟΔΗΓΙΕΣ ΧΡΗΣΗΣ

Αγαπητοί Πελάτες
Ευχαριστούμε που αγοράσατε το προϊόν μας.

Αυτό το εγχειρίδιο εξηγεί πώς να χρησιμοποιήσετε την ΟΔΟΝΤΙΑΤΡΙΚΗ ΕΔΡΑ (ΜΕ ΑΝΑΔΙΠΛΟΥΜΕΝΟ ΣΤΗΡΙΓΜΑ ΠΟΔΙΩΝ).

Πριν χρησιμοποιήσετε την ΟΔΟΝΤΙΑΤΡΙΚΗ ΕΔΡΑ (ΜΕ ΑΝΑΔΙΠΛΟΥΜΕΝΟ ΣΤΗΡΙΓΜΑ ΠΟΔΙΩΝ), διαβάστε προσεκτικά τις οδηγίες λειτουργίας και βεβαιωθείτε ότι χρησιμοποιείτε σωστά το προϊόν.

Η χρήση του προϊόντος χωρίς να έχετε διαβάσει τις συγκεκριμένες οδηγίες ενδέχεται να οδηγήσει στην πρόκληση ατυχήματος.

Αυτό το έγγραφο περιγράφει την πλήρη έκδοση του συστήματος. Ενδέχεται ωστόσο να αναφέρει εξαρτήματα τα οποία δεν συμπεριλαμβάνονται στο σύστημα που αγοράσατε. Οι συγκεκριμένες προδιαγραφές υπόκεινται σε τροποποίηση χωρίς προειδοποίηση.

2020-04-01 (1η έκδοση)

REF	1E07Y6A0
------------	----------

Αγαπητοί Πελάτες

1 Γενικές Πληροφορίες

- 1-1 Προβλεπόμενη Χρήση του Προϊόντος
- 1-2 Συμμόρφωση προς τον Κανονισμό και την Οδηγία
- 1-3 Δήλωση Συμμόρφωσης
- 1-4 Απόρριψη της Συσκευής
- 1-5 Συστάσεις προς τον χρήστη
- 1-6 Σύμβολα
- 1-7 Τεχνική Περιγραφή

2 Παράμετροι Ασφάλειας

- 2-1 Ερμηνεία Επιπέδου Κινδύνου
- 2-2 Προφυλάξεις Ασφάλειας
 - 2-2-1 ήμεία που πρέπει να θυμάστε κατά τη χρήση του προϊόντος
- 2-3 Πληροφορίες Ηλεκτρομαγνητικής Συμβατότητας (EMC)
- 2-4 Συσκευές που μπορούν να Συνδεθούν με το Προϊόν

3 Προφυλάξεις κατά τη Χρήση

- 3-1 Προφυλάξεις Λειτουργίας
- 3-2 Προφυλάξεις αναφορικά με τη Χρήση Συνθετικών Δερμάτων

4 Προδιαγραφές και Λειτουργία

- 4-1 ΕΔΡΑ EURUS SWIVEL
 - 4-1-1 Προδιαγραφές
 - 4-1-2 Διαστάσεις
 - 4-1-3 Ονομασία Μερών
 - 4-1-3-1 Έδρα
 - 4-1-3-2 Στήριγμα Κεφαλής-Κεφαλωτό
 - 4-1-4 Λειτουργία
 - 4-1-4-1 Προφυλάξεις πριν τη Χρήση
 - 4-1-4-2 Μετά τη Χρήση
 - 4-1-4-3 Ανέβασμα/κατέβασμα της έδρας και ανέβασμα/ανάκλιση του στηρίγματος πλάτης (χειροκίνητη λειτουργία)
 - 4-1-4-4 Επαναφορά της έδρας στην προεπιλεγμένη θέση (αυτόματη λειτουργία)
 - 4-1-4-5 Χρήση του στηρίγματος κεφαλής-Κεφαλωτό (χειροκίνητη λειτουργία)
 - 4-1-4-6 Χρήση του στηρίγματος κεφαλής-Κεφαλωτό (ηλεκτροϋδραυλικού τύπου)
 - 4-1-4-7 Σχέση ανάμεσα στις γωνίες του στηρίγματος πλάτης, του στηρίγματος ποδιών και του αναδιπλούμενου στηρίγματος ποδιών

4 Προδιαγραφές και Λειτουργία

- 4-1-4-8 Λειτουργία του Στηρίγματος Ποδιών
- 4-1-4-9 Περιστροφή Έδρας
- 4-1-4-10 Περιστροφή του στηρίγματος χειρός
- 4-1-4-11 Λειτουργία ακύρωσης
- 4-1-4-12 Λειτουργία κλειδώματος έδρας
- 4-1-4-13 Ρύθμιση των θέσεων θεραπείας και εισόδου/εξόδου
- 4-1-4-14 Ρύθμιση της θέσης για ξέπλυμα του στόματος-Πτυελοδοχείου
- 4-2 ΕΔΡΑ CLAIR
 - 4-2-1 Προδιαγραφές
 - 4-2-2 Διαστάσεις
 - 4-2-3 Ονομασία Μερών
 - 4-2-3-1 Έδρα
 - 4-2-3-2 Στήριγμα Κεφαλής-Κεφαλωτό
 - 4-2-4 Λειτουργία
 - 4-2-4-1 Προφυλάξεις πριν τη Χρήση
 - 4-2-4-2 Μετά τη Χρήση
 - 4-2-4-3 Ανέβασμα/κατέβασμα της έδρας και ανέβασμα/ανάκλιση του στηρίγματος πλάτης (χειροκίνητη λειτουργία)
 - 4-2-4-4 Επαναφορά της έδρας στην προεπιλεγμένη θέση (αυτόματη λειτουργία)
 - 4-2-4-5 Χρήση του στηρίγματος κεφαλής-Κεφαλωτό (χειροκίνητη λειτουργία)
 - 4-2-4-6 Χρήση του στηρίγματος κεφαλής-Κεφαλωτό (Ηλεκτροκίνητη λειτουργία)
 - 4-2-4-7 Σχέση ανάμεσα στις γωνίες του στηρίγματος πλάτης, του στηρίγματος ποδιών και του αναδιπλούμενου στηρίγματος ποδιών
 - 4-2-4-8 Περιστροφή του στηρίγματος χειρός
 - 4-2-4-9 Λειτουργία ακύρωσης
 - 4-2-4-10 Λειτουργία κλειδώματος έδρας
 - 4-2-4-11 Ρύθμιση των θέσεων θεραπείας και εισόδου/εξόδου
 - 4-2-4-12 Ρύθμιση της θέσης ξεπλύματος-Πτυελοδοχείου

5 Συντήρηση και Καθαρισμός από το Οδοντιατρικό Προσωπικό

- 5-1 Τρόποι Φροντίδας
- 5-2 Συντήρηση και Επιθεώρηση
 - 5-2-1 Σημειώσεις αναφορικά με την καθημερινή συντήρηση και την επιθεώρηση (από τον χρήστη)
 - 5-2-2 Σημειώσεις αναφορικά με την περιοδική επιθεώρηση
- 5-3 Οδηγίες Αποθήκευσης
- 5-4 Περιβαλλοντικές Συνθήκες Μεταφοράς ή Συσκευασίας

6 Συντήρηση από Τεχνικό Μηχανολογικού Εξοπλισμού

- 6-1 Εξυπηρέτηση μετά την πώληση
- 6-2 Διάρκεια ζωής
- 6-3 Περίοδος διατήρησης μερών

7 Αντιμετώπιση Προβλημάτων

- 7-1 Αντιμετώπιση Προβλημάτων

8 Εξαρτήματα και Αναλώσιμα

- 8-1 Εξαρτήματα
- 8-2 Αναλώσιμα

1-1 Προβλεπόμενη Χρήση του Προϊόντος

Αυτό είναι ένα ενεργό θεραπευτικό προϊόν η χρήση του οποίου προορίζεται αποκλειστικά για τη διενέργεια οδοντιατρικής διάγνωσης, θεραπείας και των σχετικών με αυτές οδοντιατρικών διαδικασιών. Η χρήση και ο χειρισμός του προϊόντος θα πρέπει να πραγματοποιούνται από εκπαιδευμένους οδοντιάτρους ή από οδοντιατρικό προσωπικό υπό την επιτήρηση του οδοντιάτρου. Οι συγκεκριμένοι οδοντίατροι ή το οδοντιατρικό προσωπικό θα πρέπει να καθοδηγούν και/ή να βοηθούν τους ασθενείς στην προσέγγιση και στην αποχώρηση από το προϊόν. Δεν θα πρέπει να επιτρέπεται στους ασθενείς να χρησιμοποιούν ή να χειρίζονται το προϊόν εκτός αν διαθέτουν κατάλληλη εκπαίδευση.

1-2 Τήρηση του Κανονισμού και της Οδηγίας

Αυτό το προϊόν συμμορφώνεται προς τον Κανονισμό (ΕΕ) 2017/745 αναφορικά με τις ιατρικές συσκευές (MDR) και την Οδηγία 2011/65/ΕΕ για τον περιορισμό της χρήσης ορισμένων επικίνδυνων ουσιών (RoHS).

1-3 Δήλωση Συμμόρφωσης

Δια του παρόντος δηλώνουμε ότι το παρακάτω προϊόν συμμορφώνεται με τις βασικές απαιτήσεις του Κανονισμού (ΕΕ) 2017/745 αναφορικά με τις ιατρικές συσκευές (MDR) και την Οδηγία 2011/65/ΕΕ για τον περιορισμό της χρήσης ορισμένων επικίνδυνων ουσιών (RoHS) σύμφωνα με την κατηγορία 8 του Παραρτήματος Ι.

Προϊόν : ΟΔΟΝΤΙΑΤΡΙΚΗ ΕΔΡΑ (ΚΑΤΗΓΟΡΙΑ I)

Μοντέλο: ΕΔΡΑ EURUS SWIVEL

ΕΔΡΑ CLAIR

Η " ΚΑΤΗΓΟΡΙΑ Ι" ορίστηκε σύμφωνα με τον κανόνα 13 του Κανονισμού MDR Παράρτημα VIII.

Το προϊόν σχεδιάστηκε και κατασκευάστηκε σύμφωνα με τα Ευρωπαϊκά πρότυπα που αναφέρονται στη Δήλωση Συμμόρφωσης.















1-4 Απόρριψη της Συσκευής

Κατά την απόρριψη του προϊόντος και των τμημάτων αυτού που αντικαθίστανται, λάβετε μέτρα αποφυγής των μολύνσεων, δώστε προσοχή στους παράγοντες φυσικού κινδύνου, όπως είναι τα αιχμηρά αντικείμενα και χειριστείτε τα σύμφωνα με τη σχετική νομοθεσία και τους κανονισμούς (συμπεριλαμβανομένων των τοπικών διατάξεων). Στα εδάφη της ΕΕ η Ευρωπαϊκή Οδηγία 2012/19/ΕΕ (Οδηγία σχετικά με τα Απόβλητα Ειδών Ηλεκτρικού και Ηλεκτρονικού Εξοπλισμού [Οδηγία ΑΗΗΕ]) εφαρμόζεται για το συγκεκριμένο προϊόν. Σύμφωνα με τη συγκεκριμένη Οδηγία, η περιβαλλοντικά υπεύθυνη ανακύκλωση/απόρριψη είναι υποχρεωτική.

1-5 Συστάσεις προς τον χρήστη

Ενημέρωση του χρήστη και/ή του ασθενή ότι οποιοδήποτε σοβαρό συμβάν λάβει χώρα σε σχέση με τη συσκευή θα πρέπει να αναφερθεί στον κατασκευαστή και στην αρμόδια αρχή του Κράτους Μέλους στο οποίο είναι εγκατεστημένος ο χρήστης και/ή ο ασθενής.

1-6 Σύμβολα

	Διακόπτης (ON)		Διακόπτης (OFF)
	Μοχλός ποδοδιακόπτη για αυτόματη λειτουργία (ΕΔΡΑ EURUS SWIVEL)		Μοχλός ποδοδιακόπτη για αυτόματη λειτουργία (ΕΔΡΑ CLAIR)
	Μοχλός ποδοδιακόπτη για χειροκίνητη λειτουργία (ΕΔΡΑ EURUS SWIVEL)		Μοχλός ποδοδιακόπτη για χειροκίνητη λειτουργία (ΕΔΡΑ CLAIR)
	Μοχλός Ποδοδιακόπτη Στηρίγματος Κεφαλής (ΕΔΡΑ EURUS SWIVEL)		Μοχλός ποδοδιακόπτη στηρίγματος κεφαλής (ΕΔΡΑ CLAIR)
	Εναλλασσόμενο ρεύμα		Προστατευτική γείωση
	Λειτουργική γείωση		Όνομα και διεύθυνση κατασκευαστή
	Ημερομηνία κατασκευής		Συμμόρφωση προς τον Κανονισμό (ΕΕ) 2017/745 για τις ιατρικές συσκευές (MDR) και την Οδηγία 2011/65/ΕΕ για τον περιορισμό της χρήσης ορισμένων επικίνδυνων ουσιών (RoHS)
	Ξεχωριστή συλλογή ηλεκτρικού και ηλεκτρονικού εξοπλισμού		Πιστοποιημένος Αντιπρόσωπος στην Ευρωπαϊκή Κοινότητα
	Σειριακός Αριθμός		Αριθμός καταλόγου
	Προσοχή		Ένδειξη γενικής προειδοποίησης
	Σύμβολο προειδοποίησης εύφλεκτου υλικού		Εφαρμοσμένα μέρη τύπου Β που έρχονται σε επαφή μόνο με την επιφάνεια του σώματος του ασθενή
	Ακολουθήστε τις οδηγίες χρήσης		Γενικά απαγορευμένη δραστηριότητα
	Απαγορεύεται η αποσυναρμολόγηση, η επισκευή ή η τροποποίηση		Οδηγίες για γενικές υποχρεωτικές ενέργειες
	Δείχνει ότι το βύσμα τροφοδοσίας πρέπει να αποσυνδεθεί από την πρίζα		Ιατρική Συσκευή

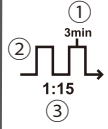
MODEL	Όνομα προϊόντος	R.V.	Ονομαστική τάση
R.I.	Ονομαστική ισχύς		① Μέγιστος χρόνος ενεργοποίησης ② Μη συνεχόμενη λειτουργία ③ Κύκλος λειτουργίας
JPN	Κατασκευάστηκε στην Ιαπωνία		

1-7 Τεχνική Περιγραφή

Τα παρακάτω εξηγούνται στα ακόλουθα έγγραφα:

Αντικείμενο	Έγγραφο
Πώς να εγκαταστήσετε το προϊόν	Οδηγίες Εγκατάστασης
Καλωδίωση/διάγραμμα ροής	Οδηγίες Εγκατάστασης

2-1 Ερμηνεία Επιπέδου Κινδύνου

Προφυλάξεις πριν τη Χρήση

Βεβαιωθείτε ότι έχετε διαβάσει προσεκτικά τις Προφυλάξεις Ασφάλειας και τις Προφυλάξεις Λειτουργίας και ότι χρησιμοποιείτε σωστά το προϊόν.

Σκοπός των συγκεκριμένων προφυλάξεων είναι να διασφαλίσουν την ασφαλή χρήση του προϊόντος και να αποτρέψουν την πρόκληση βλάβης ή ζημιάς στους χρήστες ή σε άλλα άτομα.

Ανάλογα με τον βαθμό βλάβης και ζημιάς που επήλθε και με τον βαθμό του επειγόντος της κατάστασης, ένα συμβάν το οποίο ενδεχομένως να έχει προκληθεί εξαιτίας της κακής χρήσης του προϊόντος κατατάσσεται σε μία από τις παρακάτω κατηγορίες: ΑΝΤΕΝΔΕΙΞΗ, ΠΡΟΕΙΔΟΠΟΙΗΣΗ και ΠΡΟΣΟΧΗ.

Όλες οι παραπάνω κατηγορίες είναι σημαντικές για την ασφάλεια.

Ακολουθείτε πάντα τις οδηγίες που παρέχονται.

Δεν φέρουμε καμία ευθύνη για οποιοδήποτε ατύχημα λάβει χώρα εξαιτίας της μη τήρησης των Προφυλάξεων Ασφάλειας και των Προφυλάξεων Λειτουργίας ακόμα και αν η βλάβη ή η φθορά προκληθεί στον χρήστη ή σε άλλα άτομα.

Στη συγκεκριμένη περίπτωση, οι χρήστες ή άλλα άτομα τα οποία χρησιμοποιούν το προϊόν χωρίς να έχουν συμβουλευτεί τις Προφυλάξεις Ασφάλειας και τις Προφυλάξεις Λειτουργίας θεωρούνται υπεύθυνα για την πρόκληση οποιασδήποτε βλάβης ή ζημιάς.

Τα γραφιστικά σύμβολα επεξηγούνται λεπτομερώς παρακάτω:

Αφού κατανοήσετε πλήρως τη συγκεκριμένη επεξήγηση, προχωρήστε στην ανάγνωση του κειμένου.

Ταξινόμηση με βάση τον βαθμό βλάβης ή ζημιάς και τον βαθμό του επείγοντος της κατάστασης.

ΑΝΤΕΝΔΕΙΞΗ

Η χρήση του προϊόντος χωρίς να λαμβάνεται υπόψη η συγκεκριμένη ένδειξη θα δημιουργήσει επικίνδυνη συνθήκη η οποία ενδέχεται να οδηγήσει σε θάνατο ή σοβαρό τραυματισμό.



ΠΡΟΕΙΔΟΠΟΙΗΣΗ

Ο ακατάλληλος χειρισμός του προϊόντος χωρίς να λαμβάνεται υπόψη η συγκεκριμένη ένδειξη θα δημιουργήσει επικίνδυνη συνθήκη η οποία ενδέχεται να οδηγήσει σε θάνατο ή σοβαρό τραυματισμό.



ΠΡΟΣΟΧΗ

Ο ακατάλληλος χειρισμός του προϊόντος χωρίς να λαμβάνεται υπόψη η συγκεκριμένη ένδειξη θα δημιουργήσει δυνητικά επικίνδυνη συνθήκη η οποία ενδέχεται να οδηγήσει σε μέτριο ή ελαφρύ τραυματισμό ή ζημία σε περιουσιακά στοιχεία.

Τα παρακάτω γραφιστικά σύμβολα χρησιμοποιούνται για να εξηγήσουν τις ευθύνες που συνδέονται με την ασφαλή χρήση του προϊόντος:

Γραφιστικά σύμβολα για απαγορευμένη δραστηριότητα



Γενικά απαγορευμένη δραστηριότητα



Απαγορεύεται η αποσυναρμολόγηση, η επισκευή ή η τροποποίηση

Graphical symbols for mandatory instructions



Οδηγίες για γενικές υποχρεωτικές ενέργειες



Δείχνει ότι το βύσμα τροφοδοσίας πρέπει να αποσυνδεθεί από την πρίζα

2-2 Προφυλάξεις Ασφάλειας

ΑΝΤΕΝΔΕΙΞΗ

Εγκατάσταση ή μεταφορά του προϊόντος



Προφυλάξεις αναφορικά με την εγκατάσταση

Μην πραγματοποιείτε την εγκατάσταση του προϊόντος κοντά σε πηγές ηλεκτρομαγνητικού πεδίου όπως οι εγκαταστάσεις επικοινωνίας ή οι ανελκυστήρες.

Ενδέχεται να προκύψει δυσλειτουργία του συγκεκριμένου προϊόντος όταν υπάρχει παρουσία κυμάτων ηλεκτρομαγνητικής παρεμβολής.

Χρήση και συντήρηση του προϊόντος



Μην χρησιμοποιείτε τον εξοπλισμό σε συνθήκες εκρηκτικής ατμόσφαιρας (π.χ. παρουσία εύφλεκτων αερίων).

Ακατάλληλη χρήση στα πλαίσια μιας τέτοιας ατμόσφαιρας ενδέχεται να προκαλέσει τραυματισμό ή πυρκαγιά.

Χρησιμοποιήστε με προσοχή όταν υπάρχει παρουσία ηλεκτρομαγνητικών κυμάτων.

Μην χρησιμοποιείτε εξοπλισμό που παράγει ηλεκτρομαγνητικά κύματα, όπως κινητά τηλέφωνα, σε κοντινή απόσταση από το προϊόν.

Ενδέχεται να προκύψει δυσλειτουργία του προϊόντος.

Βεβαιωθείτε ότι έχετε απενεργοποιήσει τον κεντρικό διακόπτη του προϊόντος όταν χρησιμοποιείτε χειρουργικό εξοπλισμό υψηλής συχνότητας.

Βεβαιωθείτε ότι έχετε απενεργοποιήσει τον κεντρικό διακόπτη όταν χρησιμοποιείτε τον χειρουργικό εξοπλισμό υψηλής συχνότητας επειδή ο θόρυβος που παράγεται από τον χειρουργικό εξοπλισμό υψηλής συχνότητας ενδέχεται να προκαλέσει τη δυσλειτουργία του προϊόντος.



Ποτέ μην αποσυναρμολογείτε, επισκευάζετε ή τροποποιείτε το προϊόν.

Κανείς άλλος εκτός από τον τοπικό πιστοποιημένο αντιπρόσωπο της Belmont δεν θα πρέπει να προχωράει στην αποσυναρμολόγηση ή στην επισκευή αυτού του προϊόντος.

Αυτό θα μπορούσε να οδηγήσει στην πρόκληση ατυχήματος, βλάβης, ηλεκτροπληξίας ή πυρκαγιάς.

Ποτέ μην προχωράτε στην τροποποίηση του προϊόντος, καθώς αυτό είναι εξαιρετικά επικίνδυνο.



ΠΡΟΕΙΔΟΠΟΙΗΣΗ

Βύσμα και Καλώδιο
Τροφοδοσίας



Μην γειώνετε τη συσκευή στα ακόλουθα αντικείμενα.

- Σωλήνες ύδατος
(Η πλήρης γείωση δεν είναι δυνατή επειδή οι σκληροί πλαστικοί σωλήνες χρησιμοποιούνται ευρέως.)
- Σωλήνες αερίου (Μπορεί να προκληθεί έκρηξη ή πυρκαγιά)
- Αλεξικέραυνα και καλώδια τηλεφώνου (Επικίνδυνο σε περίπτωση αστραπών)

Μην αγγίζετε το βύσμα τροφοδοσίας ή την πρίζα με υγρά χέρια.
Μη τήρηση αυτής της οδηγίας ενδέχεται να οδηγήσει σε ηλεκτροπληξία.

Χρησιμοποιήστε μία ξεχωριστή πρίζα (μην μοιράζετε την πρίζα με άλλα βύσματα).



Χρησιμοποιήστε μια ξεχωριστή πρίζα με ακροδέκτη γείωσης.
Η ταυτόχρονη χρήση της ίδιας πρίζας με βύσματα τροφοδοσίας άλλων συσκευών μπορεί να οδηγήσει στην παραγωγή μη φυσιολογικής θερμότητας και ενδεχομένως σε πυρκαγιά.

Εισάγετε το βύσμα τροφοδοσίας στην πρίζα με σταθερό χέρι.
Σιγουρευτείτε ότι το βύσμα τροφοδοσίας έχει εισαχθεί πλήρως στην πρίζα μέχρι τη βάση του βύσματος.

Αν το βύσμα δεν εισαχθεί πλήρως ή σε περίπτωση παρόμοιου σφάλματος ενδέχεται να προκληθεί βραχυκύκλωμα ή να παραχθεί θερμότητα που μπορεί να οδηγήσει σε πυρκαγιά.

Σκουπίστε τους ρύπους από το βύσμα τροφοδοσίας και την πρίζα χρησιμοποιώντας ένα στεγνό πανί για να αποφύγετε τυχόν πυρκαγιά.

Κρατήστε το καλώδιο από το βύσμα όταν το αποσυνδέετε.
Μην τραβάτε το καλώδιο για να αφαιρέσετε το βύσμα τροφοδοσίας από την πρίζα. Κρατήστε το από το βύσμα τροφοδοσίας στην άκρη του καλωδίου ενώ το αφαιρείτε. Η αφαίρεση του βύσματος τραβώντας το καλώδιο τροφοδοσίας ενδέχεται να προκαλέσει φθορά στο καλώδιο τροφοδοσίας, η οποία μπορεί να οδηγήσει σε ηλεκτροπληξία ή πυρκαγιά.

Χειριστείτε το καλώδιο τροφοδοσίας με προσοχή.
Η πρόκληση φθοράς στο καλώδιο ενδέχεται να οδηγήσει σε ηλεκτροπληξία ή πυρκαγιά.

- Μην φθείρετε το καλώδιο.
- Μην τοποθετείτε αντικείμενα επάνω στο καλώδιο.
- Μην αντικαθιστάτε το καλώδιο.
- Μην θερμαίνετε το καλώδιο.
- Μην λυγίζετε υπερβολικά, στρίβετε ή τραβάτε το καλώδιο.

Προσοχή αν υπάρχει σπάσιμο στο καλώδιο ή στο βύσμα τροφοδοσίας.

Ποτέ μην χρησιμοποιείτε ένα καλώδιο ή βύσμα τροφοδοσίας αν αυτό είναι φθαρμένο ή αν είναι χαλαρό όταν εισάγεται στην πρίζα. Μη τήρηση αυτής της οδηγίας ενδέχεται να προκαλέσει ηλεκτροπληξία ή πυρκαγιά.

Βύσμα και Καλώδιο
Τροφοδοσίας



ΠΡΟΕΙΔΟΠΟΙΗΣΗ

Πραγματοποιήστε τη γείωση με ασφάλεια.

Η απουσία γείωσης ενδέχεται να οδηγήσει σε ηλεκτροπληξία σε περίπτωση ελαττωματικής λειτουργίας ή βραχυκυκλώματος.

Συμβουλευτείτε έναν ηλεκτρολόγο αναφορικά με τις διαδικασίες γείωσης.

Αποσυνδέστε το βύσμα τροφοδοσίας όταν η έδρα δεν χρησιμοποιείται.

Απενεργοποιήστε τον διακόπτη λειτουργίας και αφαιρέστε το βύσμα τροφοδοσίας από την πρίζα όταν η έδρα δεν χρησιμοποιείται. Ξαφνική λειτουργία μπορεί να οδηγήσει στην πρόκληση ατυχήματος ή πυρκαγιάς εξαιτίας βραχυκυκλώματος που οφείλεται στην παλαιότητα της μόνωσης.



ΠΡΟΕΙΔΟΠΟΙΗΣΗ

Εγκατάσταση ή μεταφορά του προϊόντος



Προφυλάξεις εγκατάστασης

Ζητήστε από τον τοπικό πιστοποιημένο αντιπρόσωπο της Belmont να εγκαταστήσει το προϊόν.

Βεβαιωθείτε ότι έχετε τοποθετήσει το προϊόν σε σταθερό και επίπεδο έδαφος. Η τοποθέτηση του προϊόντος σε μη επίπεδο έδαφος ενδέχεται να προκαλέσει την πτώση του.

Βεβαιωθείτε ότι η γείωση του προϊόντος έχει πραγματοποιηθεί με ασφάλεια. (Ζητήστε από έναν επαγγελματία να πραγματοποιήσει τη γείωση του προϊόντος). Βλάβη ή ηλεκτρική διαρροή ενδέχεται να οδηγήσει στην πρόκληση ηλεκτροπληξίας.

Προκειμένου να αποφευχθεί ο κίνδυνος ηλεκτροπληξίας, αυτός ο εξοπλισμός θα πρέπει να είναι συνδεδεμένος σε δίκτυο τροφοδοσίας με προστατευτική γείωση.

Αυτός ο εξοπλισμός θα πρέπει να είναι συνδεδεμένος με κατάλληλη πηγή ισχύος.

Μην τοποθετείτε εμπόδια δίπλα στην πρίζα τροφοδοσίας ώστε να εξασφαλίσετε την εύκολη πρόσβαση στο βύσμα τροφοδοσίας.

Χρήση και συντήρηση του προϊόντος



Κρατήστε τα κινούμενα μέρη του προϊόντος μακριά από τα χέρια, τα δάκτυλα και το σώμα των ασθενών και των χρηστών.

Τα χέρια, τα δάκτυλα ή το σώμα ενδέχεται να πιαστούν στο προϊόν, προκαλώντας τραυματισμό.

Ο ασθενής δεν πρέπει να ξαπλώνει μπρούμυτα, να γονατίζει σε στάση seiza (με τους γλουτούς να ακουμπούν στις φτέρνες του) ή να κάθεται επάνω στο προϊόν κρατώντας ένα παιδί στα χέρια του.

Η έδρα ενδέχεται να κινηθεί σε ανύποπτο χρόνο, προκαλώντας τραυματισμό.

Ο ασθενής δεν πρέπει να κάθεται στην άκρη του καθίσματος. Η έδρα ενδέχεται να πέσει ή να κινηθεί σε ανύποπτο χρόνο, προκαλώντας τραυματισμό ή ζημιά στις περιφερειακές συσκευές.

Ο ασθενής δεν πρέπει να κάθεται σε σημείο άλλο από την προκαθορισμένη θέση.

Δεν θα πρέπει να εφαρμόζεται υπερβολικό βάρος στο προϊόν.

Ο ασθενής δεν πρέπει να κάθεται πάνω στο στήριγμα κεφαλής, στο στήριγμα χειρός, στο στήριγμα πλάτης ή στο στήριγμα ποδιών. Αυτό ενδέχεται να προκαλέσει τραυματισμό λόγω πτώσης, ή ζημιά στις περιφερειακές συσκευές.

Μην χρησιμοποιείτε νερό για τον καθαρισμό του προϊόντος. Αυτό μπορεί να προκαλέσει βλάβη ή ηλεκτροπληξία.

ΠΡΟΕΙΔΟΠΟΙΗΣΗ

Χρήση και συντήρηση του προϊόντος



Καθαρίστε το προϊόν προτού το χρησιμοποιήσετε για πρώτη φορά.
Αυτό το προϊόν δεν είναι αποστειρώθηκε ούτε απολυμάνθηκε κατά τη μεταφορά.

Αφαιρέστε τα γυαλιά και οποιαδήποτε άλλα αξεσουάρ του ασθενή (όπως κολιέ και βραχιόλια) πριν από τη θεραπεία.
Μη τήρηση αυτής της οδηγίας ενδέχεται να εμποδίσει τη θεραπεία και να οδηγήσει στην πρόκληση ατυχήματος.

Σημεία που πρέπει να θυμάστε όταν ένας ασθενής κάθεται στην έδρα

Όπως φαίνεται στην εικόνα στα αριστερά, δώστε στον ασθενή οδηγίες για το πως να καθίσει στην έδρα και βεβαιωθείτε ότι το σώμα του χωράει σε αυτή.

Διασφαλίστε ότι ο ασθενής διατηρεί σωστή στάση σώματος πριν θέσετε την έδρα σε κίνηση.

Σε περίπτωση που ο ασθενής είναι παιδί νεαρής ηλικίας, οι γλουτοί θα πρέπει να είναι τοποθετημένοι στο κάθισμα κατά το ανέβασμα του στηρίγματος πλάτης.

Επιτηρείτε τους ασθενείς και τα παιδιά.

Επιβλέπετε τον ασθενή κατά τη χρήση του προϊόντος.

Οι ασθενείς (ειδικά τα παιδιά) ενδέχεται να ακουμπήσουν τον διακόπτη ή το σύστημα ελέγχου απροειδοποίητα, προκαλώντας ατύχημα λόγω εσφαλμένου χειρισμού του προϊόντος.

Κρατήστε τα παιδιά μακριά από το αυτό το προϊόν εκτός από τον χρόνο κατά τον οποίο τους παρέχετε θεραπεία.

Χρήση και συντήρηση
του προϊόντος



ΠΡΟΕΙΔΟΠΟΙΗΣΗ

Προφυλάξεις κατά το ανέβασμα στο προϊόν και το κατέβασμα από αυτό.

Όταν ο ασθενής ανεβαίνει στο προϊόν ή κατεβαίνει από αυτό, η έδρα πρέπει πάντα να βρίσκεται στη χαμηλότερη θέση με το στήριγμα πλάτης σε όρθια θέση και τη λειτουργία περιστροφής κλειδωμένη από τον μοχλό κλειδώματος.

Πριν μεταφέρετε έναν ασθενή από ένα αναπηρικό αμαξίδιο σε αυτό το προϊόν και αντιστρόφως, βεβαιωθείτε ότι δεν υπάρχουν εμπόδια γύρω από το αμαξίδιο ή από τον πάροχο φροντίδας.

Η επαφή των ποδιών ή των τροχών του αναπηρικού αμαξιδίου με οποιαδήποτε εμπόδια ενδέχεται να προκαλέσουν τραυματισμό ή ζημιά στις περιφερειακές συσκευές.

Όταν ο ασθενής μεταφέρεται από ένα αναπηρικό αμαξίδιο στο προϊόν και αντιστρόφως, αυτός/αυτή θα πρέπει να παρακολουθείται με προσοχή προκειμένου να αποτραπεί πιθανή πτώση.

Εάν ο ασθενής πρέπει να κατέβει από το προϊόν ενώ αυτό βρίσκεται σε θέση άλλη από την θέση που έχει προβλεφθεί για το ανέβασμα στο προϊόν και το κατέβασμα από αυτό λόγω διακοπής ρεύματος ή σε περίπτωση έκτακτης ανάγκης, αυτός/ αυτή θα πρέπει να παρακολουθείται με προσοχή προκειμένου να αποτραπεί πιθανή πτώση.

Προφυλάξεις κατά το ανέβασμα/κατέβασμα του στηρίγματος πλάτης-Κεφαλωτό

Πριν από το κατέβασμα του στηρίγματος πλάτης, βεβαιωθείτε ότι ο βραχίονας ή το χέρι του ασθενή δεν βρίσκεται ανάμεσα στο στήριγμα πλάτης-Κεφαλωτό και στο κάθισμα.

Πριν από το ανέβασμα του στηρίγματος πλάτης, βεβαιωθείτε ότι ο βραχίονας ή το χέρι του ασθενή δεν βρίσκεται ανάμεσα στο στήριγμα πλάτης-Κεφαλωτό και στο στήριγμα χειρός.

Αν το στήριγμα πλάτης είναι κατεβασμένο κατά τη διάρκεια της αυτόματης λειτουργίας, το στήριγμα ποδιών πρέπει να είναι ανεβασμένο. Χειριστείτε το στήριγμα πλάτης με προσοχή έτσι ώστε οι άκρες των ποδιών του ασθενή να μην έρχονται σε επαφή με τις περιφερειακές συσκευές.

Αν το στήριγμα πλάτης είναι ανεβασμένο κατά τη διάρκεια της αυτόματης λειτουργίας, το στήριγμα ποδιών πρέπει να είναι κατεβασμένο. Χειριστείτε το στήριγμα πλάτης με προσοχή για να διασφαλίσετε ότι δεν υπάρχουν άνθρωποι ή αντικείμενα κάτω από το στήριγμα ποδιών.

Προφυλάξεις κατά τη χρήση της έδρας σε αυτόματη λειτουργία
Πριν και κατά τη διάρκεια της χρήσης της έδρας, προσέξτε ιδιαίτερα το εύρος λειτουργίας (κατεύθυνση ανεβάσματος/κατεβάσματος του καθίσματος, κατεύθυνση κατεβάσματος/ανεβάσματος του στηρίγματος πλάτης και κατεύθυνση στηρίγματος ποδιών), και βεβαιωθείτε ότι η έδρα δεν έρχεται σε επαφή με οποιαδήποτε μέλη του σώματος, χέρια ή πόδια, ή με αντικείμενα. Μέλη του σώματος, χέρια ή πόδια ή αντικείμενα ενδέχεται να εγκλωβιστούν στην έδρα, προκαλώντας τραυματισμό ή φθορά στις περιφερειακές συσκευές.

Πριν θέσετε την έδρα σε λειτουργία, βεβαιωθείτε ότι ο ασθενής κάθεται στη σωστή θέση και επιβλέπετέ τον/την όσο η έδρα βρίσκεται σε χρήση.

Προφυλάξεις κατά τη χρήση του στηρίγματος κεφαλής-Κεφαλωτό
Όταν χρησιμοποιείτε το στήριγμα κεφαλής-Κεφαλωτό, ελέγξτε ότι το κεφάλι του ασθενή βρίσκεται στη σωστή θέση και παρακολουθήστε προσεκτικά τον ασθενή καθ' όλη τη διάρκεια της λειτουργίας.

Όταν χρησιμοποιείτε το στήριγμα κεφαλής-Κεφαλωτό, βεβαιωθείτε ότι τα χέρια, τα δάκτυλα ή τα μαλλιά δεν έχουν πιαστεί στο-ν μοχλό ελέγχου και ότι δεν βρίσκονται ανάμεσα στο στήριγμα κεφαλής-Κεφαλωτό και στο στήριγμα πλάτης.



ΠΡΟΕΙΔΟΠΟΙΗΣΗ

Χρήση και συντήρηση του προϊόντος



Προφυλάξτε κατά τη χρήση του στηρίγματος ποδιών. Πριν από το ανέβασμα/κατέβασμα του στηρίγματος ποδιών, βεβαιωθείτε ότι η έδρα δεν έρχεται σε επαφή με μέλη του σώματος, χέρια, πόδια ή αντικείμενα.

Προφυλάξτε κατά την περιστροφή της έδρας. Βεβαιωθείτε ότι δεν υπάρχουν άνθρωποι ή αντικείμενα κοντά πριν την προσεκτική περιστροφή της έδρας.

Για λόγους ασφάλειας, κατά την περιστροφή της έδρας προσέξτε τα εξής:

- Κατεβάστε την έδρα στη χαμηλότερη θέση.
- Ελέγξτε ότι ο ασθενής είναι καθισμένος σε σωστή στάση και θέση.
- Βεβαιωθείτε ότι δεν υπάρχουν άνθρωποι ή αντικείμενα στον γύρω χώρο και διασφαλίστε ότι το στήριγμα ποδιών και άλλα μέρη δεν έρχονται σε επαφή με τον ασθενή ή με τυχόν πλησίον εξοπλισμό.

Προσέξτε τον ασθενή όταν το στήριγμα πλάτης είναι σε θέση ανάκλισης και ελέγξτε ότι η ασφάλειά του είναι εγγυημένη πριν περιστρέψετε την έδρα.

Φροντίστε πάντα να κλειδώνετε (ασφαλίζετε) τη λειτουργία περιστροφής της έδρας μετά την ολοκλήρωση της περιστροφής.

Βεβαιωθείτε πάντα ότι η περιστροφή είναι κλειδωμένη πριν θέσετε το προϊόν σε λειτουργία. Η απρόβλεπτη περιστροφή του προϊόντος μπορεί να οδηγήσει στην πρόκληση τραυματισμών ή φθοράς στον γύρω εξοπλισμό/όργανα.

Προσέχετε ιδιαίτερα ασθενείς στους οποίους έχει εμφυτευτεί βηματοδότης ή απινιδωτής.

Σε περίπτωση οποιασδήποτε διαταραχής, απενεργοποιήστε αμέσως τον κεντρικό διακόπτη και σταματήστε τη χρήση του προϊόντος. Το προϊόν ενδέχεται να επηρεάσει τη λειτουργία του βηματοδότη ή του απινιδωτή, οδηγώντας στην πρόκληση ατυχήματος.

Απαγορεύεται η χρήση αυτού του εξοπλισμού δίπλα ή σε επαφή με άλλον ηλεκτρονικό εξοπλισμό.

Η χρήση αυτού του εξοπλισμού δίπλα ή σε επαφή με άλλον εξοπλισμό θα πρέπει να αποφεύγεται καθώς θα μπορούσε να οδηγήσει σε εσφαλμένη λειτουργία. Εάν τέτοιου είδους χρήση είναι απαραίτητη, η λειτουργία αυτού και του άλλου εξοπλισμού θα πρέπει να παρακολουθείται ώστε να διασφαλιστεί ότι εξελίσσεται σωστά.

Απαγορεύεται η τοποθέτηση φορητού εξοπλισμού επικοινωνίας ραδιοσυχνοτήτων δίπλα σε αυτό το προϊόν.

Ο φορητός εξοπλισμός επικοινωνίας ραδιοσυχνοτήτων (συμπεριλαμβανομένων των περιφερειακών εξαρτημάτων όπως τα καλώδια κεραίας και οι εξωτερικές κεραίες) δεν θα πρέπει να χρησιμοποιείται σε απόσταση μικρότερη των 30 εκατοστών (12 ιντσών) από οποιοδήποτε τμήμα των EURUS SWIVEL CHAIR/ CLAIR CHAIR συμπεριλαμβανομένων των καλωδίων που ορίζονται από τον κατασκευαστή.

Σε αντίθετη περίπτωση, η απόδοση αυτού του εξοπλισμού θα μπορούσε να υποβαθμιστεί.

ΠΡΟΕΙΔΟΠΟΙΗΣΗ

Χρήση και συντήρηση του προϊόντος



Σκουπίστε αμέσως οποιαδήποτε την έκχυση ή τη διαρροή οποιασδήποτε ποσότητας νερού στο έδαφος. Η περιορισμένη αντοχή του εδάφους ενδέχεται να οδηγήσει στην πτώση του προϊόντος, προκαλώντας τραυματισμό ή ζημιά στις περιφερειακές συσκευές.

Καθαρίστε επιμελώς το προϊόν. Ο ανεπαρκής καθαρισμός του προϊόντος ενδέχεται να προκαλέσει την ανάπτυξη βακτηρίων, δημιουργώντας κινδύνους για την υγεία.

Διασφαλίστε ότι λαμβάνει χώρα η απαραίτητη συντήρηση. Η χρήση του προϊόντος χωρίς τη διενέργεια συντήρησης ενδέχεται να προκαλέσει τραυματισμό ή ζημιά στις περιφερειακές συσκευές.

Απαγόρευση συντήρησης
Κατά τη διάρκεια της λειτουργίας απαγορεύεται η διεξαγωγή εργασιών επισκευής και συντήρησης.

Σταματήστε τη χρήση του προϊόντος σε περίπτωση που αυτό είναι φθαρμένο.

Σε περίπτωση που ένα προϊόν είναι φθαρμένο, διακόψτε αμέσως τη χρήση του και απενεργοποιήστε τον κεντρικό διακόπτη. Στη συνέχεια, ζητήστε από τον τοπικό πιστοποιημένο αντιπρόσωπο της Belmont να επισκευάσει το προϊόν.

Βεβαιωθείτε ότι ο διακόπτης κυκλώματος της συσκευής είναι απενεργοποιημένος όταν το προϊόν δεν χρησιμοποιείται για μεγάλο χρονικό διάστημα.

Βεβαιωθείτε ότι ο διακόπτης κυκλώματος της συσκευής είναι απενεργοποιημένος σε μια κλινική όταν το προϊόν δεν χρησιμοποιείται για μεγάλο χρονικό διάστημα για λόγους όπως οι ώρες κατά τις οποίες η κλινική είναι κλειστή ή οι ημέρες κατά τις οποίες δεν πραγματοποιούνται επισκέψεις.

Σε περίπτωση που ο διακόπτης κυκλώματος δεν απενεργοποιηθεί ενδέχεται να προκληθεί πυρκαγιά λόγω διαρροής ηλεκτρικού ρεύματος εξαιτίας της φθοράς της μόνωσης.



Απενεργοποιήστε τον διακόπτη λειτουργίας και αποσυνδέστε το βύσμα τροφοδοσίας πριν από τον καθαρισμό.

Μη τήρηση της συγκεκριμένης οδηγίας ενδέχεται να προκαλέσει ηλεκτροπληξία ή ανάφλεξη. Επιπλέον, το προϊόν ενδέχεται να κινηθεί σε ανύποπτο χρόνο, προκαλώντας τραυματισμό.

Ενέργειες σε περίπτωση διακοπής ισχύος

Προκειμένου να αποφευχθεί η λειτουργία του προϊόντος σε ανύποπτο χρόνο μετά την αποκατάσταση διακοπής ισχύος, απενεργοποιήστε τον κεντρικό διακόπτη.

ΠΡΟΣΟΧΗ

Χρήση και συντήρηση του προϊόντος



Μην επιτρέπεται σε άτομα το βάρος των οποίων ξεπερνάει το όριο βάρους να κάθονται στην έδρα.

Αυτό ενδέχεται να οδηγήσει σε πτώση ή σε λειτουργική βλάβη.
[Αναφορά] Όριο βάρους

Μην χτυπάτε ή μην εφαρμόζετε τριβή στο προϊόν.
Αυτό ενδέχεται να προκαλέσει φθορά στο κάλυμμα ή λειτουργική βλάβη.

Βεβαιωθείτε ότι όλα τα μέρη λειτουργούν κανονικά, χωρίς να παρατηρούνται ανωμαλίες, πριν από τη χρήση.

Επιθεωρείτε πάντα το προϊόν για τυχόν μη φυσιολογικά ευρήματα όπως χαλαρά συνδεδεμένα στοιχεία, κενά, κλίση, δόνηση, ήχος, μη φυσιολογική θερμοκρασία ή δυσάρεστες οσμές.

Εάν πιστεύετε ότι κάτι δεν πάει καλά, διακόψτε αμέσως τη χρήση του προϊόντος και απενεργοποιήστε τον κεντρικό διακόπτη. Στη συνέχεια επικοινωνήστε με τον τοπικό πιστοποιημένο αντιπρόσωπο της Belmont.

Διαβάστε τις Οδηγίες χρήσης.

Πριν από τη χρήση, βεβαιωθείτε ότι έχετε διαβάσει τις οδηγίες χρήσης και ότι χρησιμοποιείτε τη συσκευή σωστά.

Χειριστείτε τους διακόπτες χειροκίνητα.

Βεβαιωθείτε ότι χειρίζεστε τους διακόπτες χειροκίνητα, εκτός από τον ποδοκίνητο διακόπτη ελέγχου που λειτουργεί με το πόδι και τους μοχλούς ποδοδιακόπτη. Εάν δεν χειρίζεστε τους διακόπτες με το χέρι, αυτό ενδέχεται να προκαλέσει ζημιά ή δυσλειτουργία.

Χειριστείτε τους διακόπτες με προσοχή για να αποτρέψετε πιθανά σφάλματα.

Ο χειριστής θα πρέπει να επιτηρεί με προσοχή τα άτομα που βρίσκονται κοντά στο προϊόν και πριν από τη χρήση να δίνει τις πληροφορίες που είναι απαραίτητες ώστε να αποτραπούν πιθανά σφάλματα.

Προφυλάξτε κατά την περιστροφή του στηρίγματος χειρός
Διασφαλίστε ότι δεν υπάρχουν εμπόδια τοποθετημένα γύρω από το στήριγμα χειρός και προσέξτε να μην εγκλωβιστούν τα δάκτυλα σε αυτό.

Μην χρησιμοποιείτε την έδρα όταν το στήριγμα χειρός βρίσκεται σε περιστροφή. Πριν χρησιμοποιήσετε την έδρα, επαναφέρετε το στήριγμα χειρός στην αρχική του θέση.

Βεβαιωθείτε ότι το καλώδιο τροφοδοσίας δεν έχει πιαστεί στα πόδια σας.

Μη τήρηση αυτής της οδηγίας ενδέχεται να οδηγήσει σε τραυματισμό.

ΠΡΟΣΟΧΗ

Χρήση και συντήρηση του προϊόντος



Σκουπίστε αμέσως οποιαδήποτε υπολείμματα διαλύματος φαρμάκου ή νερού από το προϊόν.

Η παραμονή υπολειμμάτων διαλύματος φαρμάκου ή νερού στο προϊόν ενδέχεται να προκαλέσει λειτουργική βλάβη ή διαρροή ηλεκτρικού ρεύματος. Σε περίπτωση υπολειμμάτων διαλύματος φαρμάκου ή νερού, αποσυνδέστε αμέσως τον κεντρικό διακόπτη και σκουπίστε τα με ένα στεγνό, μαλακό πανί.

Προσέξτε ώστε να αποφύγετε την παρουσία νερού ή χημικών στο πλαίσιο στήριξης του στηρίγματος κεφαλής. Σκουπίστε αμέσως τυχόν ποσότητα νερού και χημικών που έρχεται σε επαφή με τα εν λόγω μέρη. Μη τήρηση της συγκεκριμένης οδηγίας ενδέχεται να υποβαθμίσει την σταθερότητα του στηρίγματος κεφαλής εξαιτίας της διάβρωσης ή του περιορισμού της δύναμης τριβής που οφείλεται στη σκουριά.

Αποσυνδέστε τον κεντρικό διακόπτη στο τέλος της ημέρας ή κατά τη διάρκεια του διαλείμματος.

Δυσλειτουργία λόγω επαφής με το προϊόν θα προκαλέσει ζημιά ή τραυματισμό.

Προφυλάξεις καθαρισμού

Κατά τον καθαρισμό της έδρας, προσέξτε ώστε να μην τραυματιστούν τα χέρια, τα δάχτυλα ή άλλα μέρη του σώματός σας.

2-2-1 Σημεία που πρέπει να θυμάστε κατά τη χρήση του προϊόντος

Σημασία συμβόλων

➔ Σημείο που πρέπει να θυμάστε (θέσεις που απαιτούν προσοχή συμπεριλαμβανομένων των κινούμενων, των περιστρεφόμενων και των αποσπώμενων μερών)

⚠ Σημείο που πρέπει να θυμάστε εφόσον υπάρχει διαθέσιμος μηχανισμός επείγουσας διακοπής

Σημασία κάθε σημείου που πρέπει να θυμάστε



1 Προσέξτε ώστε να εμποδίσετε τον εγκλωβισμό μελών του σώματος ή αντικειμένων στο περιστρεφόμενο μέρος του στηρίγματος κεφαλής. Βεβαιωθείτε ότι δεν υπάρχει πιθανότητα εγκλωβισμού των δακτύλων και των μαλλιών στα κινούμενα μέρη του στηρίγματος κεφαλής.

2 Προσέξτε ώστε να εμποδίσετε τον εγκλωβισμό μελών του σώματος ή αντικειμένων στα κινούμενα μέρη του στηρίγματος πλάτης. Μην τοποθετείτε τα χέρια ή τα πόδια σας ανάμεσα στο στήριγμα πλάτης και στο κάθισμα.

3 Προσέξτε ώστε να εμποδίσετε τον εγκλωβισμό μελών του σώματος ή αντικειμένων στο στήριγμα χειρός (όταν αυτό περιστρέφεται). Μην χρησιμοποιείτε την έδρα όταν το στήριγμα χειρός βρίσκεται σε περιστροφή 180 μοιρών.

4 Προσέξτε ώστε να εμποδίσετε τον εγκλωβισμό μελών του σώματος ή αντικειμένων στο κάτω μέρος του καθίσματος. Μην τοποθετείτε τα χέρια ή τα πόδια σας στο κάτω μέρος του καθίσματος.

5 Προσέξτε ώστε να εμποδίσετε τον εγκλωβισμό μελών του σώματος ή αντικειμένων στο κάτω μέρος του στηρίγματος ποδιών. Βεβαιωθείτε ότι τα πόδια δεν είναι τοποθετημένα κάτω από το στήριγμα ποδιών.

2-3 Πληροφορίες Ηλεκτρομαγνητικής Συμβατότητας (EMC)

Αυτό το προϊόν συμμορφώνεται με το Πρότυπο EN60601-1-2:2015 αναφορικά με την ηλεκτρομαγνητική συμβατότητα.

1. Προφυλάξεις αναφορικά με την ηλεκτρομαγνητική συμβατότητα και τη συμμόρφωση με τα συνοδευτικά έγγραφα

Ο ιατρικός ηλεκτρικός εξοπλισμός απαιτεί τη λήψη ειδικών προφυλάξεων αναφορικά με την ηλεκτρομαγνητική συμβατότητα και πρέπει να εγκαθίσταται και να τίθεται σε λειτουργία σύμφωνα με τις πληροφορίες περί ηλεκτρομαγνητικής συμβατότητας που παρέχονται στο εγχειρίδιο.

2. Επιδράσεις των συσκευών επικοινωνίας ραδιοσυχνότητας

Οι φορητές και κινητές συσκευές επικοινωνίας ραδιοσυχνότητας μπορούν να επηρεάσουν τον ιατρικό ηλεκτρικό εξοπλισμό.

3. Περιβάλλον αποκλεισμού εγκατάστασης

Τα νοσοκομεία εκτός αν υπάρχει κοντά ενεργός ΧΕΙΡΟΥΡΓΙΚΟΣ ΕΞΟΠΛΙΣΜΟΣ ΥΨΗΛΗΣ ΣΥΧΝΟΤΗΤΑΣ και ο θωρακισμένος θάλαμος ραδιοσυχνότητας ενός ΙΑΤΡΙΚΟΥ ΗΛΕΚΤΡΙΚΟΥ ΣΥΣΤΗΜΑΤΟΣ για την απεικόνιση μαγνητικού συντονισμού, όπου η ένταση της ΗΛΕΚΤΡΟΜΑΓΝΗΤΙΚΗΣ ΔΙΑΤΑΡΑΧΗΣ είναι υψηλή.

4. Δήλωση περί ηλεκτρομαγνητικών εκπομπών

Οδηγίες και δήλωση του κατασκευαστή-ηλεκτρομαγνητικές εκπομπές		
Αυτό το προϊόν προορίζεται για χρήση στο ηλεκτρομαγνητικό περιβάλλον που προσδιορίζεται παρακάτω. Ο πελάτης ή ο χρήστης αυτού του προϊόντος θα πρέπει να διασφαλίσει ότι το προϊόν χρησιμοποιείται σε ένα τέτοιο περιβάλλον.		
Έλεγχος εκπομπών	Συμμόρφωση	Ηλεκτρομαγνητικό περιβάλλον - οδηγίες
Εκπομπές ραδιοσυχνότητας Πρότυπο CISPR 11	Ομάδα 1	Αυτό το προϊόν χρησιμοποιεί ενέργεια ραδιοσυχνότητας αποκλειστική για τις εσωτερικές του λειτουργίες. Ως εκ τούτου, η ποσότητα ραδιοσυχνότητας που εκπέμπει είναι ιδιαίτερα χαμηλή και δεν είναι πιθανό να προκαλέσει παρεμβολές με ηλεκτρονικό εξοπλισμό που βρίσκεται σε κοντινή απόσταση.
Εκπομπές ραδιοσυχνότητας Πρότυπο CISPR 11	Κατηγορία Β	Αυτό το προϊόν είναι κατάλληλο για χρήση σε όλες τις εγκαταστάσεις, συμπεριλαμβανομένων των οικιακών εγκαταστάσεων και εκείνων οι οποίες συνδέονται απευθείας με το δημόσιο δίκτυο παροχής ηλεκτρικού ρεύματος που τροφοδοτεί κτίρια τα οποία χρησιμοποιούνται για οικιακή χρήση.
Αρμονικές εκπομπές Πρότυπο IEC 61000-3-2	Κατηγορία Α	
Διακυμάνσεις τάσης/ Εκπομπές τρεμοσβήματος Πρότυπο IEC 61000-3-3	Συμμόρφωση	



ΠΡΟΕΙΔΟΠΟΙΗΣΗ

Η χρήση αυτού του εξοπλισμού δίπλα ή σε επαφή με άλλον εξοπλισμό θα πρέπει να αποφεύγεται καθώς θα μπορούσε να οδηγήσει σε εσφαλμένη λειτουργία.

Εάν τέτοιου είδους χρήση είναι απαραίτητη, η λειτουργία αυτού και του άλλου εξοπλισμού θα πρέπει να παρακολουθείται ώστε να διασφαλιστεί ότι εξελίσσεται σωστά.

5. Δήλωση ηλεκτρομαγνητικής ανοσίας 1

Οδηγίες και δήλωση του κατασκευαστή-ηλεκτρομαγνητική ανοσία			
Αυτό το προϊόν προορίζεται για χρήση στο ηλεκτρομαγνητικό περιβάλλον που προσδιορίζεται παρακάτω. Ο πελάτης ή ο χρήστης αυτού του προϊόντος θα πρέπει να διασφαλίσει ότι το προϊόν χρησιμοποιείται σε ένα τέτοιο περιβάλλον.			
Έλεγχος ανοσίας	Πρότυπο IEC 60601 επίπεδο ελέγχου	Επίπεδο συμμόρφωσης	Ηλεκτρομαγνητικό περιβάλλον -οδηγίες
Ηλεκτροστατική εκκένωση (ESD) IEC 61000-4-2	±8 kV επαφή ±15 kV αέρας	±8 kV επαφή ±15 kV αέρας	Το δάπεδο θα πρέπει να είναι επενδυμένο με ξύλο, τσιμέντο ή κεραμικά πλακάκια. Σε περίπτωση που το δάπεδο είναι επενδυμένο με συνθετικό υλικό, η σχετική υγρασία θα πρέπει να είναι τουλάχιστον 30%.
Ηλεκτρικά γρήγορα μεταβατικά φαινόμενα/απότομες εκφορτίσεις Πρότυπο IEC 61000-4-4	±2 kV για γραμμές παροχής ισχύος ±1 kV για γραμμές εισόδου/εξόδου	±2 kV για γραμμές παροχής ισχύος ±1 kV για γραμμές εισόδου/εξόδου	Η ποιότητα του ηλεκτρικού δικτύου θα πρέπει να είναι αυτή ενός εμπορικού ή νοσοκομειακού περιβάλλοντος.
Υπέρταση Πρότυπο IEC 61000-4-5	±1kV διαφοροποιημένη λειτουργία ±2kV κοινή λειτουργία	±1kV διαφοροποιημένη λειτουργία ±2kV κοινή λειτουργία	Η ποιότητα του ηλεκτρικού δικτύου θα πρέπει να είναι αυτή ενός εμπορικού ή νοσοκομειακού περιβάλλοντος.
υθίσεις τάσης, σύντομες διακοπές και διακυμάνσεις τάσης σε γραμμές παροχής ηλεκτρικής ισχύος Πρότυπο IEC 61000-4-11	0% UT ; 0,5 κύκλοι 0°, 45°, 90°, 135°, 180°, 225°, 270° και 315° 0% UT ; 1 κύκλος και 70% UT ; 25/30 κύκλοι στους 0°, μονοφασικό 0% UT ; 250/300 κύκλοι	0% UT ; 0,5 κύκλοι 0°, 45°, 90°, 135°, 180°, 225°, 270° και 315° 0% UT ; 1 κύκλος και 70% UT ; 25/30 κύκλοι στους 0°, μονοφασικό 0% UT ; 250/300 κύκλοι	Η ποιότητα του ηλεκτρικού δικτύου θα πρέπει να είναι αυτή ενός εμπορικού ή νοσοκομειακού περιβάλλοντος. Εάν ο χρήστης αυτού του προϊόντος απαιτεί τη συνεχόμενη λειτουργία κατά τη διάρκεια διακοπών παροχής ισχύος, συνιστάται η τροφοδότησή του από μονάδα αδιάλειπτης τροφοδοσίας ισχύος ή μπαταρία.
Συχνότητα ισχύος (50/60 Hz) μαγνητικό πεδίο IEC 61000-4-8	30A/m	30A/m	Τα μαγνητικά πεδία συχνότητας ισχύος θα πρέπει να είναι σε επίπεδα που χαρακτηρίζουν μια πρότυπη τοποθεσία σε ένα πρότυπο εμπορικό ή νοσοκομειακό περιβάλλον.
Σημειώστε ότι το UT είναι η μονάδα εναλλασσόμενου ρεύματος του ηλεκτρικού δικτύου πριν από την εφαρμογή του επιπέδου ελέγχου.			

6. Δήλωση ηλεκτρομαγνητικής ανοσίας 2

Οδηγίες και δήλωση του κατασκευαστή-ηλεκτρομαγνητική ανοσία			
Αυτό το προϊόν προορίζεται για χρήση στο ηλεκτρομαγνητικό περιβάλλον που προσδιορίζεται παρακάτω. Ο πελάτης ή ο χρήστης αυτού του προϊόντος θα πρέπει να διασφαλίσει ότι το προϊόν χρησιμοποιείται σε ένα τέτοιο περιβάλλον.			
Έλεγχος ανοσίας	Πρότυπο IEC 60601 επίπεδο ελέγχου	Επίπεδο συμμόρφωσης	Ηλεκτρομαγνητικό περιβάλλον -οδηγίες
Αγωγή ραδιοσυχνότητα IEC 61000-4-6	3V 0.15MHz~80MHz 6V 0.15MHz~80MHz σε βιομηχανικές, επιστημονικές και ιατρικές ή σε ερασιτεχνικές ζώνες ραδιοσυχνότητας	3V 0.15MHz~80MHz 6V 0.15MHz~80MHz σε βιομηχανικές, επιστημονικές και ιατρικές ή σε ερασιτεχνικές ζώνες ραδιοσυχνότητας	Προειδοποίηση: Ο φορητός εξοπλισμός επικοινωνίας ραδιοσυχνότητας (συμπεριλαμβανομένων των περιφερειακών εξαρτημάτων όπως τα καλώδια κεραίας και οι εξωτερικές κεραίες) δεν θα πρέπει να χρησιμοποιείται σε απόσταση μικρότερη των 30 εκατοστών (12 ιντσών) από οποιοδήποτε τμήμα των EURUS SWIVEL CHAIR/CLAIR CHAIR, συμπεριλαμβανομένων των καλωδίων που ορίζονται από τον κατασκευαστή.
Ακτινοβολούμενη ραδιοσυχνότητα IEC 61000-4-3	3V/m 80MHz~2.7GHz 80% AM (1 kHz)	3V/m 80MHz~2.7GHz 80% AM (1 kHz)	Σε αντίθετη περίπτωση, η απόδοση αυτού του εξοπλισμού θα μπορούσε να υποβαθμιστεί.
Κοντά σε ηλεκτρομαγνητικό πεδίο που προκαλείται από ασύρματους συσκευές επικοινωνίας ραδιοσυχνότητας IEC61000-4-3	Δείτε τον πίνακα στην επόμενη σελίδα	Δείτε τον πίνακα στην επόμενη σελίδα	

7. Ουσιώδης επίδοση

Όταν δεν χειρίζεστε την έδρα από τον διακόπτη ελέγχου, η έδρα δεν θα πραγματοποιήσει οποιοσδήποτε κινήσεις εκτός από το ηχητικό σήμα του βομβητή και την μετακίνηση της ένδειξης ενεργοποίησης/απενεργοποίησης (on/off).

Η απώλεια ή η πτώση της επίδοσης ενδέχεται να προκαλέσει την απροσδόκητη μετακίνηση της έδρας, προκαλώντας βλάβη στον ασθενή, στον χειριστή ή σε άτομα ή αντικείμενα γύρω από τον ασθενή ή τον χειριστή.



ΠΡΟΕΙΔΟΠΟΙΗΣΗ

Ο φορητός εξοπλισμός επικοινωνίας ραδιοσυχνότητας (συμπεριλαμβανομένων των περιφερειακών εξαρτημάτων όπως τα καλώδια κεραίας και οι εξωτερικές κεραίες) δεν θα πρέπει να χρησιμοποιείται σε απόσταση μικρότερη των 30 εκατοστών (12 ιντσών) από οποιοδήποτε τμήμα των EURUS SWIVEL CHAIR/ CLAIR CHAIR συμπεριλαμβανομένων των καλωδίων που ορίζονται από τον κατασκευαστή.

Σε αντίθετη περίπτωση, η απόδοση αυτού του εξοπλισμού θα μπορούσε να υποβαθμιστεί.

Κοντά σε ηλεκτρομαγνητικό πεδίο που προκαλείται από ασύρματος συσκευές επικοινωνίας ραδιοσυχνοτήτων

Έλεγχος συχνότητας (MHz)	Διαμόρφωση	Πρότυπο IEC 60601 επίπεδο ελέγχου	Πρότυπο IEC 60601 επίπεδο συμμόρφωσης
385	Διαμόρφωση παλμού ^{a)} 18Hz	27V/m	27V/m
450	Συχνότητα διαμόρφωσης μετατόπιση $\pm 5\text{kHz}$ ημιτονοειδές κύμα 1kHz	28V/m	28V/m
710 745 780	Διαμόρφωση παλμού ^{a)} 217Hz	9V/m	9V/m
810 870 930	Διαμόρφωση παλμού ^{a)} 18Hz	28V/m	28V/m
1720 1845 1970	Διαμόρφωση παλμού ^{a)} 217Hz	28V/m	28V/m
2450	Διαμόρφωση παλμού ^{a)} 217Hz	28V/m	28V/m
5240 5500 5785	Διαμόρφωση παλμού ^{a)} 217Hz	9V/m	9V/m
Σημείωση α) Ο φορέας εξάγει τετραγωνικό κύμα με κύκλο έργου 50%.			

2-4 Συσκευές που μπορούν να Συνδεθούν με το Προϊόν

Χρησιμοποιήστε αυτό το προϊόν σε συνδυασμό με τη μονάδα που είναι σημειωμένη με κύκλο.

	Συνδεόμενες συσκευές
ΤΥΠΟΣ	CLESTA II / CELEB
ΕΔΡΑ EURUS SWIVEL	
ΕΔΡΑ CLAIR	○

3-1 Προφυλάξεις Λειτουργίας

Σκουπίστε αμέσως οποιαδήποτε υπολείμματα διαλύματος φαρμάκου από το προϊόν.

Διαφορετικά, αυτό μπορεί να προκαλέσει φθορά ή αποχρωματισμό.

Μην εφαρμόζετε θερμότητα σε αυτό το προϊόν.

Αυτό μπορεί να προκαλέσει φθορά ή αποχρωματισμό.

Αποχρωματισμός της ρητίνης.

Υλικά που περιέχουν ρητίνη έχουν χρησιμοποιηθεί στα εξωτερικά στοιχεία αυτού του προϊόντος. Έχουν χρησιμοποιηθεί προσεκτικά επιλεγμένα υλικά. Ωστόσο, ενδέχεται να προκύψει αποχρωματισμός για λόγους όπως η φυσική φθορά ή η προσκόλληση σε αυτό διαλυμάτων φαρμάκων.

Προκειμένου να διασφαλίσετε την όσο το δυνατόν πιο μακροχρόνια χρήση του προϊόντος, σκουπίστε αμέσως οποιαδήποτε υπολείμματα διαλύματος φαρμάκου και αποφύγετε την ηλιακή ακτινοβολία.

Προφυλάξεις για τον καθαρισμό του καλύμματος ρητίνης

Για τον καθαρισμό, μην χρησιμοποιείτε προϊόντα καθαρισμού που περιέχουν διαλύτες ή λειαντικές ουσίες, αραιωτικά ή αλκοόλες με βάση τα έλαια (βουτανόλη και ισοπροπυλική αλκοόλη), τα οποία ενδέχεται να προκαλέσουν τον σχηματισμό ρωγμών.

Μην τοποθετείτε στην έδρα άλλα αντικείμενα εκτός από ανθρώπους.

Αυτό ενδέχεται να προκαλέσει παραμόρφωση, φθορές ή διάβρωση στη δερμάτινη επιφάνεια.

Χρησιμοποιήστε αυτό το προϊόν αποκλειστικά για τη διενέργεια οδοντιατρικής θεραπείας.

Αυτό το προϊόν είναι μια έδρα ασθενή που χρησιμοποιείται για τη διενέργεια οδοντιατρικής θεραπείας.

Η χρήση αυτού του προϊόντος επιτρέπεται μόνο σε έναν οδοντίατρο ή στο οδοντιατρικό προσωπικό.

Όριο βάρους έδρας

Η έδρα ενδέχεται να ανέβει με αργό ρυθμό σε περίπτωση που ένα άτομο ζυγίζει περίπου όσο είναι η μέγιστη ανυψωτική ικανότητα.

[Αναφορά] Όριο βάρους

Καθαρισμός πριν και μετά τη χρήση

Διασφαλίστε τον καθαρισμό του προϊόντος πριν και μετά τη χρήση.

Απενεργοποίηση τη συσκευή πριν από τον καθαρισμό.

3-2 Προφυλάξεις αναφορικά με τη Χρήση Συνθετικών Δερμάτων

Προσκόλληση χρωστικής ουσίας υφάσματος

Για να καθαρίσετε και να απολυμάνετε το συνθετικό δέρμα, σκουπίστε την επιφάνεια με ένα μαλακό πανί ή με απορροφητικό χαρτί εμποτισμένο με FD360 που έχει παρασκευαστεί από την Dürr, και στη συνέχεια σκουπίστε το με ένα στεγνό πανί.

Είναι πιθανή η μεταφορά χρωστικής ουσίας από τα ρούχα ή τις ζώνες στο συνθετικό δέρμα του προϊόντος. Σε περίπτωση προσκόλλησης χρωστικής ουσίας, σκουπίστε απαλά με ένα απαλό πανί εμποτισμένο με ένα ουδέτερο καθαριστικό το οποίο έχει αραιωθεί δέκα μέρη νερό το συντομότερο δυνατό, προκειμένου να εμποδίσετε τη διείσδυση. Στη συνέχεια σκουπίστε με νερό και ακολούθως με ένα στεγνό πανί.

Προσέξτε ώστε να εμποδίσετε τη φθορά και τη μεταφορά χρωστικής ουσίας εξαιτίας της επαφής.

Η επαφή με άλλα υλικά ρητίνης, επενδυμένα προϊόντα, διαλύτες και κολλητικές ταινίες ενδέχεται να προκαλέσει αλλαγές στη στιλπνότητα της επιφάνειας, ρωγμές, φθορά ή εκδορές.

Χρωστικές ουσίες ενδέχεται να μεταφερθούν στο προϊόν από εφημερίδες ή έντυπα υλικά.

Χρωστικές ουσίες ενδέχεται να μεταφερθούν στις δερμάτινες επιφάνειες αυτού του προϊόντος από ρούχα που διαθέτουν τυπώματα, όπως μπλουζάκια, ή είναι κατασκευασμένα από τζιν υφάσματα.

Η προσκόλληση βενζόλιου, προϊόντος αφαίρεσης βερνικιού νυχιών, αλκοόλης ή ελαίων ενδέχεται να προκαλέσει αποχρωματισμό, διάβρωση της επιφάνειας, αλλαγές στη στιλπνότητα, αύξηση ή μείωση της σκληρότητας ή εκδορές.

Η χρήση λευκαντικών ουσιών ή πανιού στο οποίο έχει εφαρμοστεί χλωρίνη ενδέχεται να προκαλέσει αλλαγές στη στιλπνότητα ή αποχρωματισμό.

Η τοποθέτηση του προϊόντος κοντά σε πηγή θερμότητας όπως μια θερμαντική συσκευή ενδέχεται να προκαλέσει παραμόρφωση ή αποχρωματισμό.

Προστατέψτε το προϊόν από την άμεση έκθεση στην ηλιακή ακτινοβολία χρησιμοποιώντας κουρτίνες. Η άμεση έκθεση σε ηλιακή ακτινοβολία ενδέχεται να προκαλέσει αλλαγές, συρρίκνωση, αποχρωματισμό ή ξεθώριασμα των επιφανειών.

Η τοποθέτηση βαριών αντικειμένων επάνω στο προϊόν για μεγάλο χρονικό διάστημα ενδέχεται να αφήσει μόνιμα σημάδια ή ζάρες στο συνθετικό υλικό.

4-1 ΕΔΡΑ EURUS SWIVEL

4-1-1 Προδιαγραφές

Αρ. Μοντέλου	AC-ERS-FD *
Ταξινόμηση προστασίας	(* αντιπροσωπεύει μία ή πολλές σειρές ή αριθμούς.)
προστασία από ηλεκτροπληξία	Εξοπλισμός Κατηγορίας I
Ταξινόμηση σύμφωνα με τον ...	Μεμονωμένα εφαρμοσμένα μέρη τύπου B
βαθμό προστασίας από	(δερμάτινα μέρη)
ηλεκτροπληξία	
Ονομαστική Τροφοδοσία Ισχύος...	AC230V 50/60Hz 2.0A
Ασφάλεια	Π.Τ.Κ. για έλεγχο Έδρας
	1.25A/250V
	(Ικανότητα Διακοπής: 1500A/250VAC)
	Ταχ. λειτουργίας: :Ταχείας Τήξης
	Μέγεθος:5.2x20mm
Τρόπος λειτουργίας	Μη συνεχόμενη λειτουργία (με κινητήρα)
	Μέγιστη Διάρκεια Χρόνου Λειτουργίας:3λεπτ.
	Κύκλος λειτουργίας 1:15
Βάρος	167kg
Αρχικό Ύψος/Διαδρομή Έδρας...	480/245mm
Ανάβαση και κατέβαση έδρας...	Ηλεκτροϋδραυλικός μηχανισμός
Όριο βάρους	165kg
Στήριγμα Κεφαλής-Κεφαλωτό	Χειροκίνητο
Στήριγμα Πλάτης	Ηλεκτροϋδραυλικό
Κάθισμα	Με Συγχρονισμό Ανάκλισης Στηρίγματος
	Πλάτης
Στήριγμα Ποδιών	Ηλεκτροϋδραυλικό
Αναδιπλούμενο Στήριγμα Ποδιών...	Ηλεκτροϋδραυλικό
Στήριγμα Χειρός	Με λειτουργία περιστροφής και στις δύο
	πλευρές
Επενδυμένα μέρη.....	Συνθετικό Δέρμα
Διακόπτης ελέγχου	Μοχλός Ποδοδιακόπτη
Περιβάλλον χρήσης	Θερμοκρασία 0 ~ 40°C
	Υγρασία 10 ~ 95%
	Ατμοσφαιρική πίεση 700 ~ 1060 hPa

4-1-2 Διαστάσεις

Μονάδα: mm (Ανοχή διαστάσεων±10%)

*1 () : Επίπεδο κάθισμα

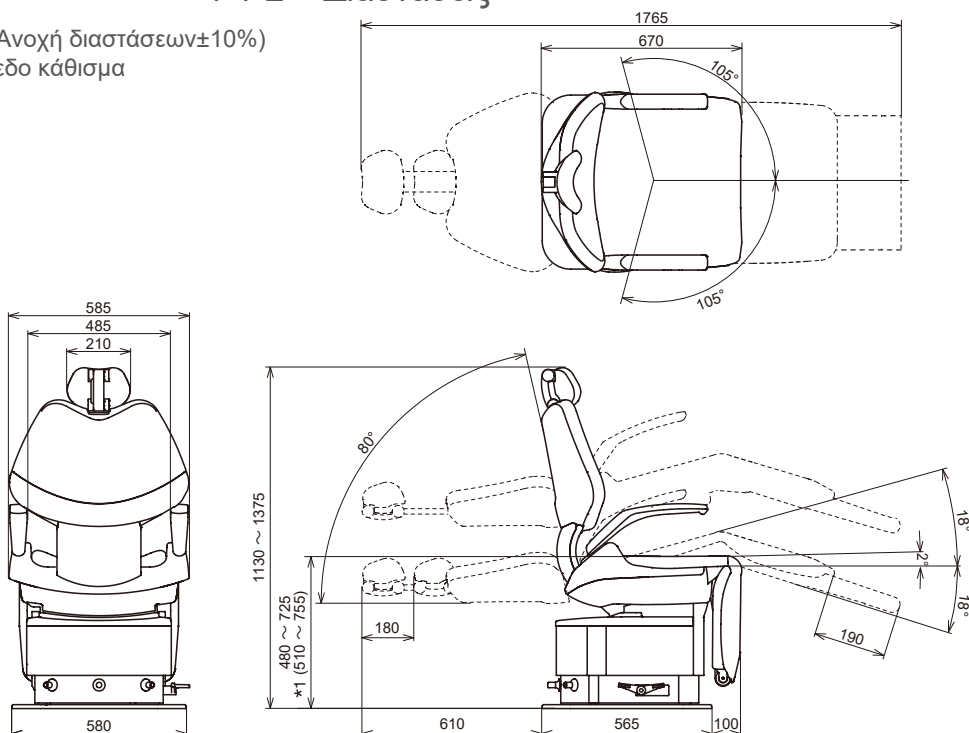

Συμβουλευτείτε την πινακίδα τεχνικών χαρακτηριστικών για να δείτε την ικανότητα παροχής ισχύος

4 Προδιαγραφές και Λειτουργία

Αρ. Μοντέλου	AC-ERS-FP*
Ταξινόμηση προστασίας	Εξοπλισμός Κατηγορίας I
προστασία από ηλεκτροπληξία	
Ταξινόμηση σύμφωνα με τον... βαθμό προστασίας από ηλεκτροπληξία	Μεμονωμένα εφαρμοσμένα μέρη τύπου B (δερμάτινα μέρη)
Ονομαστική Τροφοδοσία Ισχύος...	AC230V 50/60Hz 2.0A
Ασφάλεια	Π.Τ.Κ. για έλεγχο Έδρας 1.25A/250V (Ικανότητα Διακοπής: 1500A/250VAC) Ταχ. λειτουργίας: Ταχείας Τήξης Μέγεθος: 5.2x20mm
Τρόπος λειτουργίας	Μη συνεχόμενη λειτουργία (με κινητήρα) Μέγιστη Διάρκεια Χρόνου Λειτουργίας 3λεπτ. Κύκλος λειτουργίας 1:15
Βάρος	170kg
Αρχικό Ύψος/Διαδρομή Έδρας...	480/245mm
Ανάβαση και κατέβαση έδρας...	Ηλεκτροϋδραυλικός μηχανισμός
Όριο βάρους	165kg
Στήριγμα Κεφαλής -Κεφαλωτό...	Ηλεκτροϋδραυλικό
Στήριγμα Πλάτης	Ηλεκτροϋδραυλικό
Κάθισμα	Με Συγχρονισμό Ανάκλισης Στηρίγματος Πλάτης
Στήριγμα Ποδιών	Ηλεκτροϋδραυλικό
Αναδιπλούμενο Στήριγμα Ποδιών	Ηλεκτροϋδραυλικό
Στήριγμα Χειρός	Με λειτουργία περιστροφής και στις δύο πλευρές
Επενδυμένα μέρη	Συνθετικό Δέρμα
Διακόπτης ελέγχου	Μοχλός Ποδοδιακόπτη
Περιβάλλον χρήσης	Θερμοκρασία 0 ~ 40°C Υγρασία 10 ~ 95% Ατμοσφαιρική πίεση 700 ~ 1060 hPa

Μονάδα: mm (Ανοχή διαστάσεων: ±10%)

*1 () : Επίπεδο κάθισμα

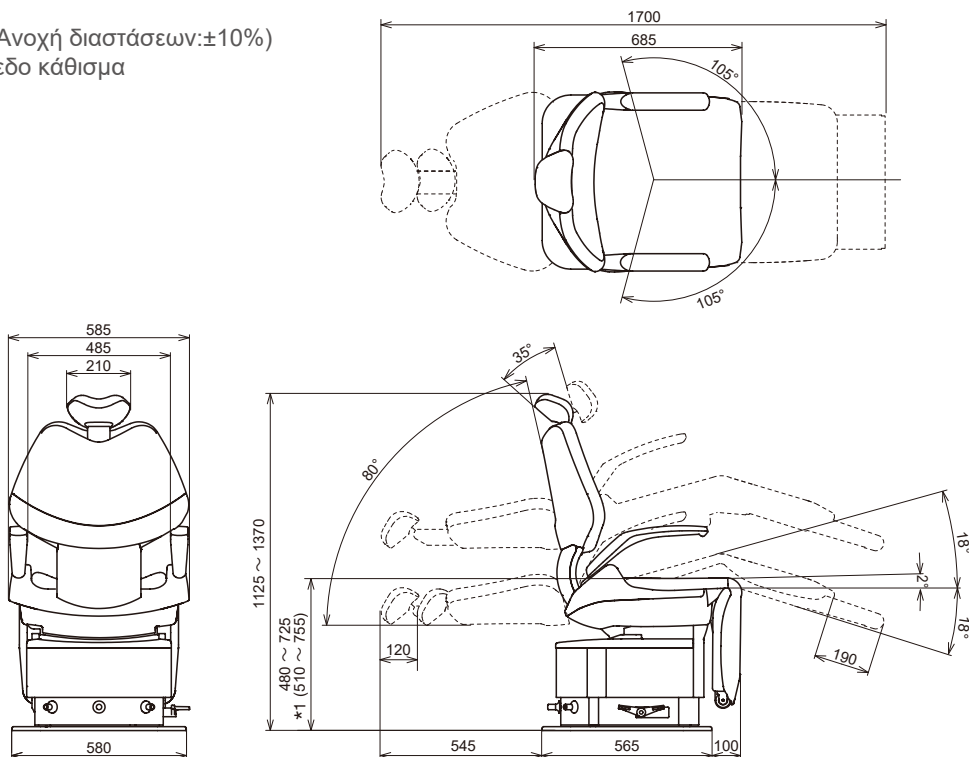

Συμβουλευτείτε την πινακίδα τεχνικών χαρακτηριστικών για να δείτε την ικανότητα παροχής ισχύος.

4-1-3 Προδιαγραφές και Λειτουργία

4-1-3-1 Έδρα

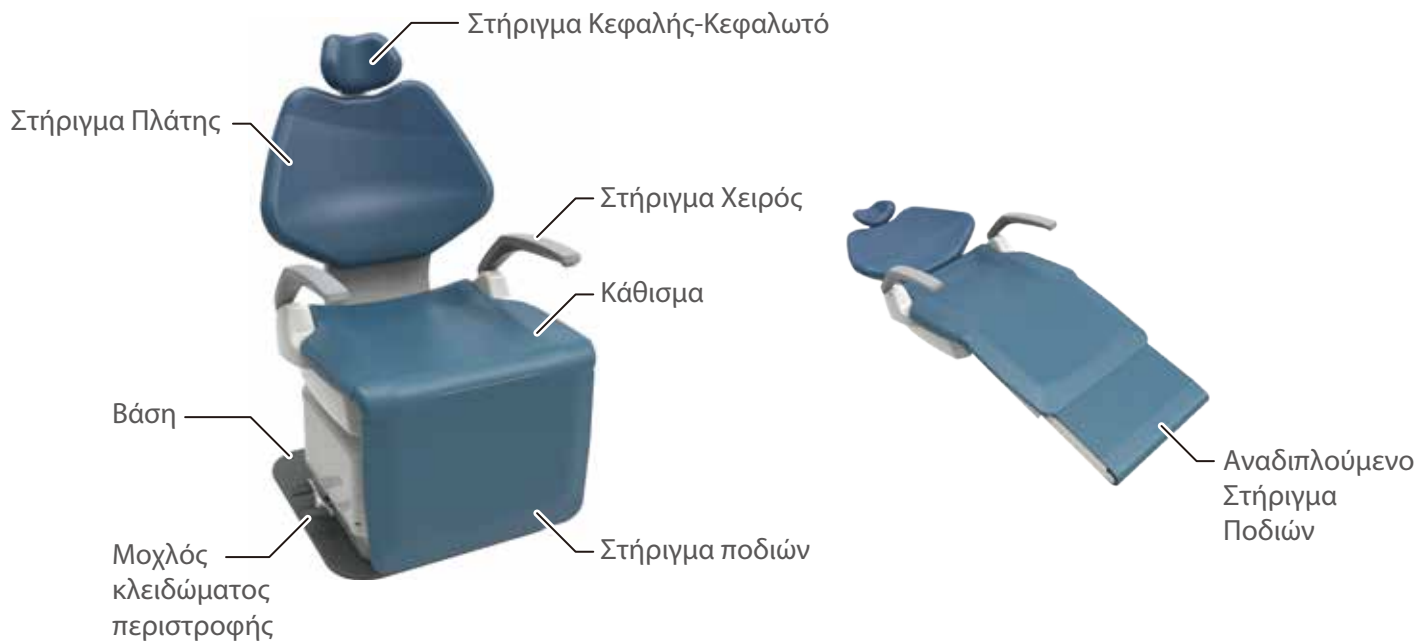

4-1-3-2 Στήριγμα Κεφαλής

Χειροκίνητη Λειτουργία Στηρίγματος Κεφαλής

Ηλεκτροκίνητη Λειτουργία Στηρίγματος Κεφαλής



4-1-4 Λειτουργία

4-1-4-1 Προφυλάξεις Πριν τη Χρήση

Εισαγωγή του βύσματος τροφοδοσίας στην πρίζα

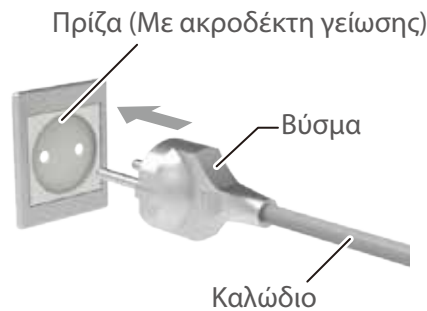

ΠΡΟΕΙΔΟΠΟΙΗΣΗ

Χρησιμοποιήστε μια ξεχωριστή πρίζα με ακροδέκτη γείωσης.

Σιγουρευτείτε ότι το βύσμα τροφοδοσίας έχει εισαχθεί πλήρως στην πρίζα μέχρι τη βάση του βύσματος.

Σκουπίστε τους ρύπους από το βύσμα τροφοδοσίας και την πρίζα χρησιμοποιώντας ένα στεγνό πανί για να αποφύγετε τυχόν πυρκαγιά.

Μην τραβάτε το καλώδιο για να αφαιρέσετε το βύσμα τροφοδοσίας από την πρίζα. Κρατήστε το από το βύσμα τροφοδοσίας στην άκρη του καλωδίου ενώ το αφαιρείτε.

Χειριστείτε το καλώδιο τροφοδοσίας με προσοχή.

-Μην φθείρετε το καλώδιο.

-Μην τοποθετείτε αντικείμενα επάνω στο καλώδιο.

-Μην αντικαθιστάτε το καλώδιο.

-Μην θερμαίνετε το καλώδιο.

-Μην λυγίζετε υπερβολικά, στρίβετε ή τραβάτε το καλώδιο.

Προσοχή αν υπάρχει σπάσιμο στο καλώδιο ή στο βύσμα τροφοδοσίας. Ποτέ μην χρησιμοποιείτε ένα καλώδιο ή βύσμα τροφοδοσίας αν αυτό είναι φθαρμένο ή αν είναι χαλαρό όταν το εισάγεται στην πρίζα.

Μην αγγίζετε ένα βύσμα τροφοδοσίας ή μια πρίζα με υγρά χέρια.

Μην γειώνετε τη συσκευή στα ακόλουθα αντικείμενα.

Σωλήνες ύδατος ή αερίου, αλεξικέραυνα και καλώδια τηλεφώνου

Συμβουλευτείτε έναν ηλεκτρολόγο αναφορικά με τις διαδικασίες γείωσης για να βεβαιωθείτε ότι η γείωση είναι ασφαλής.

Απενεργοποιήστε τον διακόπτη λειτουργίας και αφαιρέστε το βύσμα τροφοδοσίας από την πρίζα όταν η έδρα δεν χρησιμοποιείται.

Ενεργοποίηση λειτουργίας



 ΠΡΟΣΟΧΗ

Ενεργοποιήστε τον κεντρικό διακόπτη της έδρας χειροκίνητα.

4-1-4-2 Μετά τη Χρήση

Απενεργοποίηση της έδρας



 ΠΡΟΣΟΧΗ

Ενεργοποιήστε τον κεντρικό διακόπτη της έδρας χειροκίνητα.

Χειροκίνητη Λειτουργία Στηρίγματος Κεφαλής-Κεφαλωτό



Μοχλός Ποδοδιακόπτη
για Χειροκίνητη
Λειτουργία

Ηλεκτροκίνητη Λειτουργία Στηρίγματος Κεφαλής-Κεφαλωτό



Μοχλός Ποδοδιακόπτη
για Χειροκίνητη
Λειτουργία

4-1-4-3 Ανέβασμα/κατέβασμα της έδρας και ανέβασμα/ανάκλιση του στηρίγματος πλάτης (χειροκίνητη λειτουργία)

Μοχλός ποδοδιακόπτη		Λειτουργία
Κατεύθυνση ώθησης	Ένδειξη ετικέτας	

*Η έδρα λειτουργεί όταν ο μοχλός ποδοδιακόπτη είναι πιεσμένος προς τα κάτω ή ο διακόπτης είναι ενεργοποιημένος.

ΠΡΟΕΙΔΟΠΟΙΗΣΗ

Πριν από το ανέβασμα/κατέβασμα της έδρας, βεβαιωθείτε ότι η έδρα δεν έρχεται σε επαφή με μέλη του σώματος, χέρια, πόδια ή αντικείμενα.

Πριν από το ανέβασμα του στηρίγματος πλάτης, βεβαιωθείτε ότι ο βραχίονας ή το χέρι του ασθενή δεν βρίσκεται ανάμεσα στο στήριγμα πλάτης και στο κάθισμα.

Πριν από το ανέβασμα του στηρίγματος πλάτης, βεβαιωθείτε ότι ο βραχίονας ή το χέρι του ασθενή δεν βρίσκεται ανάμεσα στο στήριγμα πλάτης και στο στήριγμα χειρός.

[Αναφορά] Προφυλάξτε όσο ο ασθενής βρίσκεται σε καθιστή θέση

Χειροκίνητη Λειτουργία Στηρίγματος Κεφαλής-Κεφαλωτό



Μοχλός Ποδοδιακόπτη
για Αυτόματη Λειτουργία

Ηλεκτροκίνητη Λειτουργία Στηρίγματος Κεφαλής-Κεφαλωτό



Μοχλός Ποδοδιακόπτη
για Αυτόματη Λειτουργία

4-1-4-4 Επαναφορά της έδρας στην προεπιλεγμένη θέση (αυτόματη λειτουργία)

Μοχλός ποδοδιακόπτη		Λειτουργία
Κατεύθυνση ώθησης	Ένδειξη ετικέτας	
		«Θέση θεραπείας 1».
		«Θέση θεραπείας 2».
		«Θέση εισόδου/εξόδου» ----- «Επαναφορά στηρίγματος κεφαλής». (Ηλεκτροκίνητη λειτουργία στηρίγματος κεφαλής-Κεφαλωτό)
		«Θέση για ξέπλυμα στόματος-Πτυελοδοχείου» ----- «Προηγούμενη θέση».

Μην πιέζετε τον μοχλό ποδοδιακόπτη αυτόματης λειτουργίας για περισσότερα από 5 δευτερόλεπτα, καθώς ενδέχεται να αλλάξει η αποθηκευμένη θέση αυτόματης λειτουργίας. [Αναφορά] Αλλαγή Θέσης Θεραπείας, Θέση για Ξέπλυμα Στόματος-Πτυελοδοχείου και Θέση εισόδου/εξόδου



ΠΡΟΕΙΔΟΠΟΙΗΣΗ

Πριν μετακινήσετε την έδρα, βεβαιωθείτε ότι η κίνησή της δεν εμποδίζεται από μέλη του σώματος, άκρα ή αντικείμενα.

4-1-4-5 Χρήση του στηρίγματος κεφαλής-Κεφαλωτό (χειροκίνητη λειτουργία)

Προσαρμογή του στηρίγματος κεφαλής-Κεφαλωτό

Το στήριγμα κεφαλής-κεφαλωτό μπορεί να προσαρμόσει με ευελιξία την κλίση του κεφαλιού του ασθενή για θεραπεία στην επάνω/κάτω γνάθο. Επίσης είναι δυνατή η χειροκίνητη επέκταση/αναδίπλωση του στηρίγματος κεφαλής -κεφαλωτό ανάλογα με το ύψος του ασθενή.

Γωνία προσαρμογής του στηρίγματος κεφαλής-Κεφαλωτό

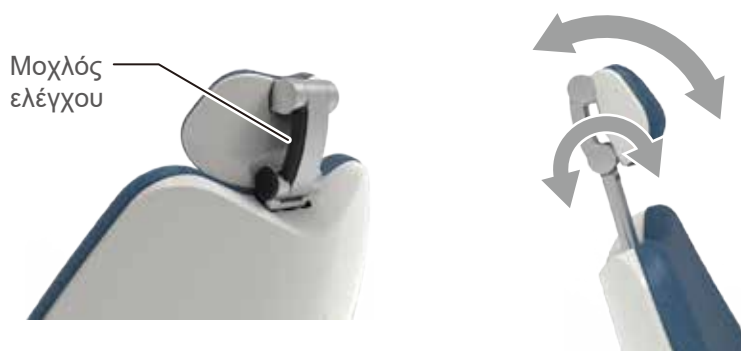

Προσαρμογή του στηρίγματος κεφαλής-Κεφαλωτό προς τα πάνω/κάτω



Μην τοποθετείτε υπερβολικό βάρος και μην ασκείτε υπερβολική πίεση στο στήριγμα κεφαλής-κεφαλωτό όταν αυτό βρίσκεται σε θέση επέκτασης. Μην χτυπάτε το στήριγμα κεφαλής-κεφαλωτό από επάνω. Διαφορικά ενδέχεται να προκληθεί βλάβη.



ΠΡΟΕΙΔΟΠΟΙΗΣΗ

ΙΣε περίπτωση που η έδρα πρέπει να μετακινηθεί με το στήριγμα πλάτης κατεβασμένο ενώ το στήριγμα κεφαλής-κεφαλωτό είναι σε θέση επέκτασης, βεβαιωθείτε ότι δεν υπάρχει κάποιο αντικείμενο το οποίο να εμποδίζει ή να έρχεται σε επαφή με την έδρα. Αυτό μπορεί να προκαλέσει ζημιά ή τραυματισμό.

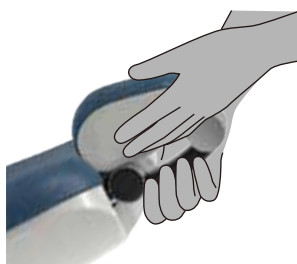

Όταν χρησιμοποιείτε το στήριγμα κεφαλής-κεφαλωτό, προσέχετε ώστε να αποφύγετε τον εγκλωβισμό του χεριού ή των δακτύλων του χειριστή γύρω από τον μοχλό ελέγχου ή ανάμεσα στο στήριγμα κεφαλής-κεφαλωτό και στο στήριγμα πλάτης.

Όταν προσαρμόζετε την γωνία ή τη θέση επάνω/κάτω, ο χειριστής θα πρέπει να τοποθετήσει το χέρι του στο στήριγμα κεφαλής-κεφαλωτό στηρίζοντας το κεφάλι του ασθενή. Διαφορετικά ενδέχεται να προκληθεί ατύχημα ή τραυματισμός.

4-1-4-6 Χρήση του στηρίγματος κεφαλής-Κεφαλωτό (ηλεκτροϋδραυλικού τύπου)

Ηλεκτρικό Στήριγμα Κεφαλής -Κεφαλωτό



Μοχλός Ποδοδιακόπτη για Λειτουργία Στήριγματος Κεφαλής-Κεφαλωτό

Μοχλός ποδοδιακόπτη		Λειτουργία
Κατεύθυνση ώθησης	Ένδειξη ετικέτας	
		Επέκταση
		Κατέβασμα
		Ανέβασμα
		Ανάκλιση

*Η έδρα λειτουργεί όταν ο μοχλός ποδοδιακόπτη είναι πιεσμένος προς τα κάτω.

Μην τοποθετείτε υπερβολικό βάρος και μην ασκείτε υπερβολική πίεση στο στήριγμα κεφαλής. Διαφορικά ενδέχεται να προκληθεί βλάβη.



ΠΡΟΕΙΔΟΠΟΙΗΣΗ

Όταν χρησιμοποιείτε το στήριγμα κεφαλής-κεφαλωτό, ελέγξτε ότι το κεφάλι του ασθενή βρίσκεται στη σωστή θέση και παρακολουθήστε προσεκτικά τον ασθενή καθ' όλη τη διάρκεια της λειτουργίας.

Όταν χρησιμοποιείτε το στήριγμα κεφαλής,-κεφαλωτό προσέχετε ώστε να αποφύγετε τον εγκλωβισμό των δακτύλων ή άλλων μερών του σώματος ανάμεσα στο στήριγμα κεφαλής-κεφαλωτό και στο στήριγμα πλάτης.

4-1-4-7 Σχέση ανάμεσα στις γωνίες του στηρίγματος πλάτης, του στηρίγματος ποδιών και του αναδιπλούμενου στηρίγματος ποδιών

Χειροκίνητη Λειτουργία Στηρίγματος Κεφαλής-Κεφαλωτό

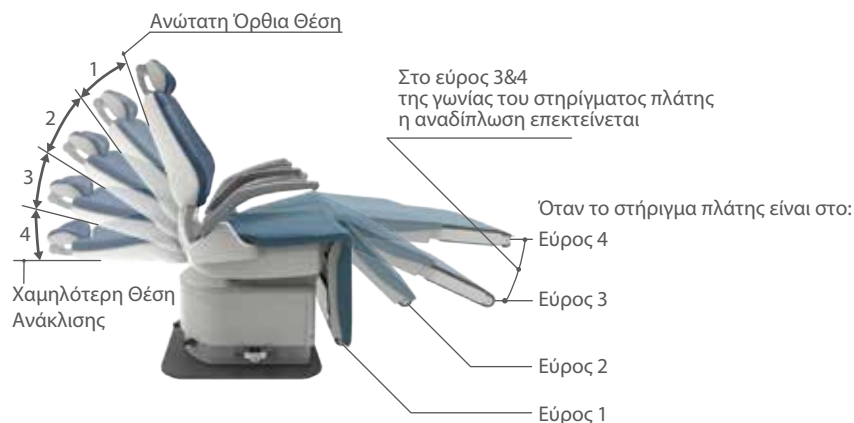

Ηλεκτροκίνητη Λειτουργία Στηρίγματος Κεφαλής-Κεφαλωτό

Θέση στηρίγματος κεφαλής-Κεφαλωτό επάνω/κάτω

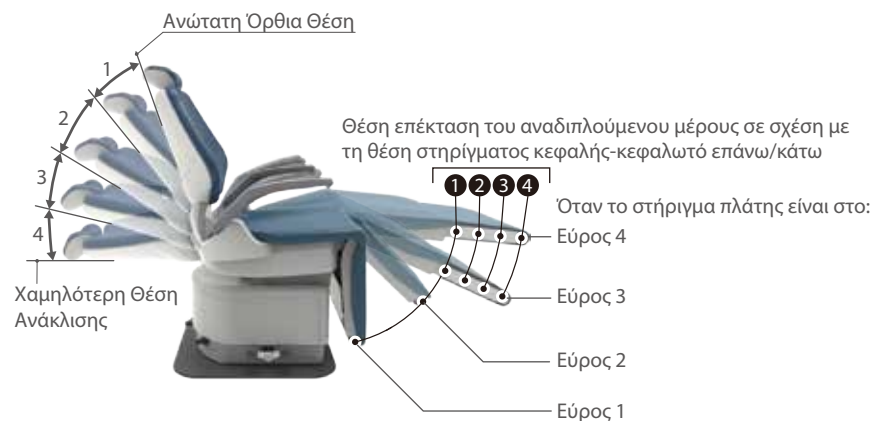
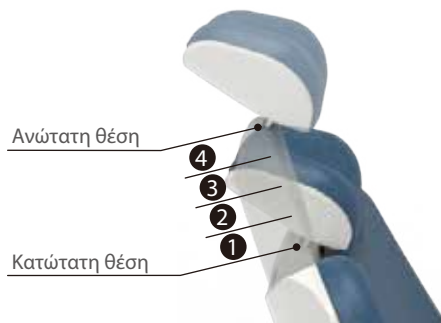

4-1-4-8 Χρήση του Στηρίγματος Ποδιών

«τρόπος λειτουργίας του στηρίγματος ποδιών» ελέγχει τη λειτουργία του στηρίγματος ποδιών.

Χειροκίνητη Λειτουργία Στηρίγματος Κεφαλής-Κεφαλωτό
 Ηλεκτροκίνητη Λειτουργία Στηρίγματος Κεφαλής-Κεφαλωτό



Μοχλός Ποδοδιακόπτη για Αυτόματη Λειτουργία

Χειροκίνητη Λειτουργία Στηρίγματος Κεφαλής-Κεφαλωτό
 Ηλεκτροκίνητη Λειτουργία Στηρίγματος Κεφαλής-Κεφαλωτό



Μοχλός Ποδοδιακόπτη για Χειροκίνητη Λειτουργία

1 ενεργοποίηση στηρίγματος ποδιών



Ηχητικό σήμα για 5 δευτερόλεπτα



Δεύτερο ηχητικό σήμα για 8 δευτερόλεπτα

Συνεχίστε να πιέζετε

Μην αφήνετε τον μοχλό ποδοδιακόπτη αυτόματης λειτουργίας όσο ακούγεται το ηχητικό σήμα. Όταν αφήσετε τον μοχλό ποδοδιακόπτη, η θέση στην οποία βρίσκεται τη συγκεκριμένη χρονική στιγμή θα αποθηκευτεί στη μνήμη ως θέση ξεπλύματος.

[Αναφορά] Αλλαγή Θέσης Θεραπείας, Θέση για Ξέπλυμα Στόματος και Θέση Εισόδου/Εξόδου

2 Χειριστείτε το στήριγμα ποδιών χρησιμοποιώντας τον μοχλό ποδοδιακόπτη για χειροκίνητη λειτουργία.

Μοχλός ποδοδιακόπτη		Λειτουργία
Κατεύθυνση ώθησης	Ένδειξη ετικέτας	
		Ανάβασμα στηρίγματος ποδιών
		Ανάβασμα στηρίγματος ποδιών

*Το στήριγμα ποδιών μπορεί να κινηθεί ενώ ο διακόπτης είναι πιεσμένος.

Χειροκίνητη Λειτουργία Στηρίγματος Κεφαλής-Κεφαλωτό
 Το εύρος επέκτασης του αναδιπλούμενου στηρίγματος ποδιών καθορίζεται αυτόματα ανάλογα με τη γωνία του στηρίγματος ποδιών.

Ηλεκτροκίνητη Λειτουργία Στηρίγματος Κεφαλής-Κεφαλωτό
 Το εύρος επέκτασης του αναδιπλούμενου στηρίγματος ποδιών καθορίζεται ανάλογα με τη γωνία του στηρίγματος ποδιών και το ύψος του στηρίγματος κεφαλής.

3 Για να ακυρώσετε τον τρόπο λειτουργίας του στηρίγματος ποδιών, στρίψτε τον μοχλό ποδοδιακόπτη στη λειτουργία στηρίγματος πλάτης προς οποιαδήποτε κατεύθυνση για τουλάχιστον ένα δευτερόλεπτο.



ΠΡΟΕΙΔΟΠΟΙΗΣΗ

Πριν από το ανέβασμα/κατέβασμα του στηρίγματος ποδιών, βεβαιωθείτε ότι η κίνησή της δεν εμποδίζεται από μέλη του σώματος, άκρα ή αντικείμενα.

4-1-4-9 Περιστροφή Έδρας

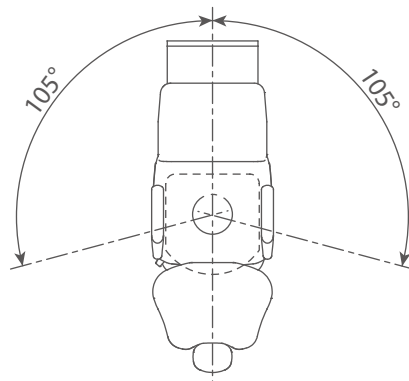
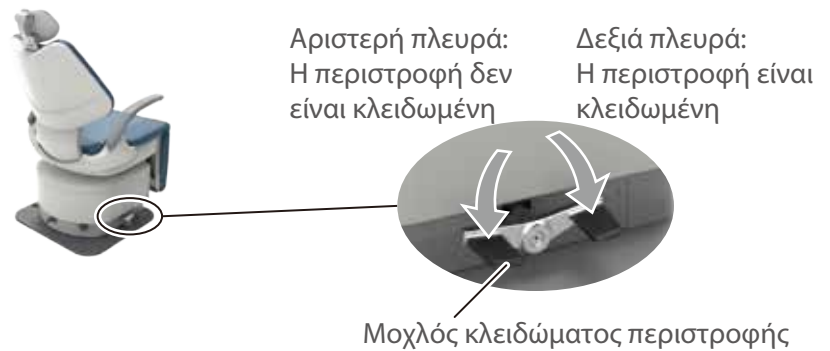

ΠΡΟΕΙΔΟΠΟΙΗΣΗ

Όταν ο ασθενής ανεβαίνει στο κάθισμα ή κατεβαίνει από αυτό, βεβαιωθείτε ότι το προϊόν βρίσκεται σε θέση εισόδου/εξόδου (το κάθισμα είναι εντελώς κατεβασμένο, το στήριγμα πλάτης είναι σε όρθια θέση και ο μηχανισμός περιστροφής είναι κλειδωμένος).

Για λόγους ασφάλειας, κατά την περιστροφή της έδρας προσέξτε τα εξής:

- Κατεβάστε την έδρα στη χαμηλότερη θέση.
- Ελέγξτε ότι ο ασθενής είναι καθισμένος σε σωστή στάση και θέση.
- Βεβαιωθείτε ότι δεν υπάρχουν άνθρωποι ή αντικείμενα στον γύρω χώρο και διασφαλίστε ότι το στήριγμα ποδιών και άλλα μέρη δεν έρχονται σε επαφή με τον ασθενή ή με τυχόν πλησίον εξοπλισμό.

Φροντίστε πάντα να κλειδώνετε (ασφαλίζετε) τη λειτουργία περιστροφής της έδρας μετά την ολοκλήρωση της περιστροφής.

4-1-4-10 Περιστροφή του στηρίγματος χειρός

Σε περίπτωση που το στήριγμα χειρός εμποδίζει την είσοδο/έξοδο ή τη διάγνωση, τότε αυτό μπορεί να περιστραφεί.

Τόσο το δεξί όσο και το αριστερό στήριγμα χειρός μπορούν να περιστραφούν.



ΠΡΟΣΟΧΗ

Βεβαιωθείτε ότι δεν υπάρχει εμπόδιο κατά την περιστροφή του στηρίγματος χειρός.

Ο χειριστής θα πρέπει να προσέχει ώστε να αποτραπεί ο εγκλωβισμός του χεριού ή των δακτύλων του.

Μην μετακινείτε την έδρα όταν το στήριγμα χειρός είναι σε περιστροφή. Επαναφέρετε το στήριγμα χειρός στην κανονική θέση πριν μετακινήσετε την έδρα.

4-1-4-11 Λειτουργία ακύρωσης





Μοχλός Ποδοδιακόπτη

Για να σταματήσετε την κίνηση της έδρας όταν αυτή έχει ξεκινήσει από έναν διακόπτη αυτόματης λειτουργίας (διακόπτης προεπιλογής, διακόπτης αυτόματης επαναφοράς, διακόπτης τελευταίας θέσης, μοχλός ποδοδιακόπτη αυτόματης λειτουργίας), προχωρήστε σε μία από τις παρακάτω ενέργειες.

Χρησιμοποιήστε έναν από τους μοχλούς ποδοδιακόπτη (με την ένδειξη ○).

4-1-4-12 Λειτουργία κλειδώματος έδρας

Όταν ενεργοποιηθεί η λειτουργία κλειδώματος, η κίνηση της έδρας διακόπτεται. Οι λειτουργίες που κλειδώνονται και τα βήματα ξεκλειδώματος έχουν ως εξής:

Συνθήκη	Τρόπος ξεκλειδώματος
<p>Σε περίπτωση άσκησης πίεσης στο αναδιπλούμενο στήριγμα ποδιών προς την κατεύθυνση του τόξου κατά τη διάρκεια της λειτουργίας, το σύστημα προστασίας εγκλωβισμού θα ενεργοποιηθεί, ενώ το κάθισμα θα αρχίσει να ανεβαίνει για περίπου 1 δευτερόλεπτο και στη συνέχεια θα σταματήσει.</p>	<p>Απομακρύνετε την αιτία διακοπής, επιβεβαιώστε την ασφάλεια και στη συνέχεια θέστε εκ νέου σε λειτουργία.</p>
<p>*Κατά το ανέβασμα του στηρίγματος ποδιών στην αυτόματη λειτουργία, το σύστημα προστασίας εγκλωβισμού θα ενεργοποιηθεί στο κάθετο εύρος περίπου 55° του στηρίγματος ποδιών. Πέρα από το συγκεκριμένο εύρος, το σύστημα προστασίας εγκλωβισμού δεν θα λειτουργήσει.</p> <p>Ανέβασμα στηρίγματος ποδιών στην αυτόματη λειτουργία</p>  <p>Κατέβασμα στη χειροκίνητη/αυτόματη λειτουργία</p> 	<p>Λειτουργίες κλειδώματος</p> <p>Αυτόματη λειτουργία της έδρας Χειροκίνητη λειτουργία (κατέβασμα, ανάκλιση του στηρίγματος πλάτης)</p>

4-1-4-13 Ρύθμιση των θέσεων θεραπείας και εισόδου/εξόδου

Χειροκίνητη Λειτουργία
Στηρίγματος Κεφαλής-Κεφαλωτό

Ηλεκτροκίνητη Λειτουργία
Στηρίγματος Κεφαλής-Κεφαλωτό

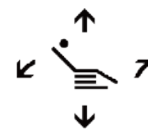

Ρυθμίστε τη θέση θεραπείας από τον χειροκίνητο διακόπτη της έδρας



Χειροκίνητη Λειτουργία
Στηρίγματος Κεφαλής-Κεφαλωτό

Ηλεκτροκίνητη Λειτουργία
Στηρίγματος Κεφαλής-Κεφαλωτό

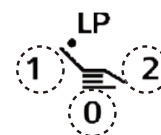

Συνεχίστε να ασκείτε πίεση για 5 δευτερόλεπτα
1,2: Προεπιλεγμένη ρύθμιση θέσης έδρας
0: Θέση αυτόματης επαναφοράς

4-1-4-14 Ρύθμιση της θέσης ξεπλύματος-Πτυελοδοχείου

Χειροκίνητη Λειτουργία
Στηρίγματος Κεφαλής-Κεφαλωτό

Ηλεκτροκίνητη Λειτουργία
Στηρίγματος Κεφαλής-Κεφαλωτό

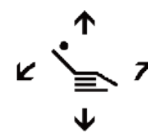

Ρυθμίστε τη θέση θεραπείας από τον χειροκίνητο διακόπτη της έδρας



Χειροκίνητη Λειτουργία
Στηρίγματος Κεφαλής-Κεφαλωτό

Ηλεκτροκίνητη Λειτουργία
Στηρίγματος Κεφαλής-Κεφαλωτό



Συνεχίστε να ασκείτε πίεση για 5 δευτερόλεπτα.
LP: Τελευταία θέση

4 Προδιαγραφές και Λειτουργία

4-2 ΕΔΡΑ CLAIR

4-2-1 Προδιαγραφές

Αρ. Μοντέλου	AC-CLR-230*
	(* αντιπροσωπεύει μία ή πολλές σειρές ή αριθμούς.)
Ταξινόμηση σύμφωνα με τον... έδρας βαθμό προστασίας από ηλεκτροπληξία	Εφαρμοσμένο μέρος Τύπου B: : Κάθισμα
Ονομαστική Τροφοδοσία Ισχύος...	AC230V 50/60Hz 2.0A
Ασφάλεια	Π.Τ.Κ. για έλεγχο Έδρας 5A/250V (Ονομαστική Τάση: 50A σε 250VAC) Ταχύτητα λειτουργίας: Ταχείας Τήξης Μέγεθος: 5.2x20mm
Τρόπος λειτουργίας	Μη συνεχόμενη Λειτουργία Μέγιστη Διάρκεια Χρόνου Λειτουργίας: 3λεπτ. Κύκλος λειτουργίας 1:5
Βάρος	150kg
Αρχικό Ύψος/Διαδρομή Έδρας...	450mm (500mm Προδιαγραφές CE)/265mm
Όριο βάρους	135kg
Κίνηση Στηρίγματος Χειρός...	0° ~ 80° πάνω από το οριζόντιο επίπεδο
Μηχανισμός Ανάκλισης	Συγχρονισμός Ανάκλισης Στηρίγματος Πλάτης (2° ~ 16° πάνω από το οριζόντιο επίπεδο)
Αυτόματες Κινήσεις	2-Προεπιλογή, 1-Μνήμη Τελευταίας Θέσης και 1-Αυτόματη
Επαναφορά Τάση Ελέγχου...	DC12V
Περιβάλλον χρήσης	Θερμοκρασία 0 ~ 40°C Υγρασία 10 ~ 95% Ατμοσφαιρική πίεση 700 ~ 1060 hPa

4-2-2 Διαστάσεις

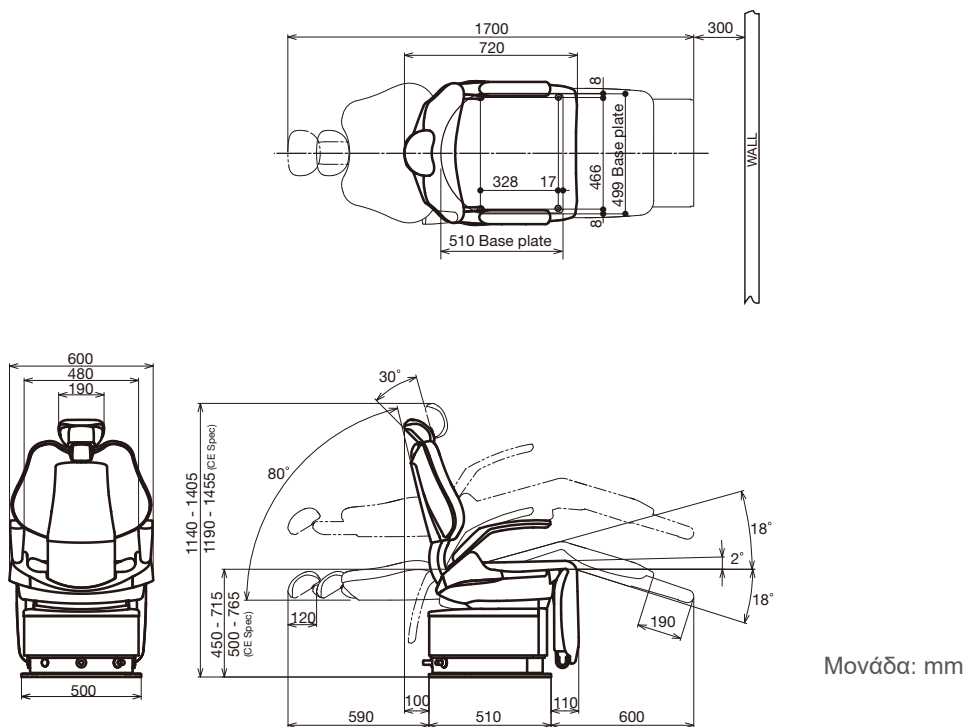

Συμβουλευτείτε την πινακίδα τεχνικών χαρακτηριστικών για να δείτε την ικανότητα παροχής ισχύος.

4-2-3 Ονομασία Μερών

4-2-3-1 Έδρα

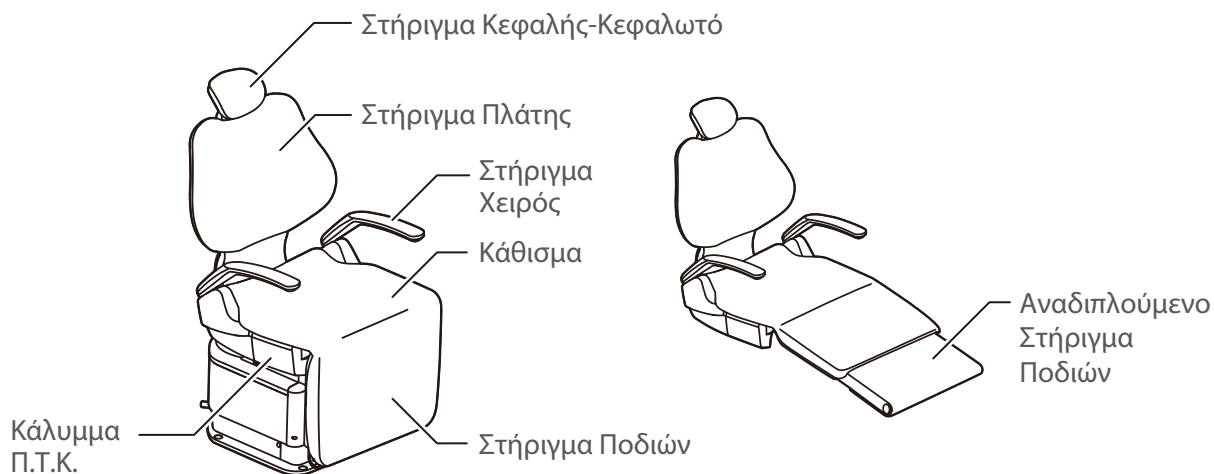

4-2-3-2 Στήριγμα Κεφαλής-Κεφαλωτό

Χειροκίνητη Λειτουργία
Στηρίγματος
Κεφαλής-Κεφαλωτό



Ηλεκτροκίνητη Λειτουργία
Στηρίγματος
Κεφαλής-Κεφαλωτό



4-2-4 Λειτουργία

4-2-4-1 Προφυλάξεις Πριν τη Χρήση

Ενεργοποίηση λειτουργίας

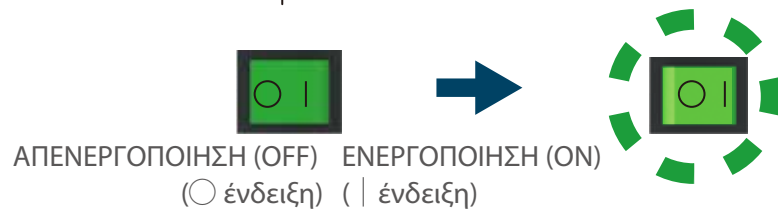
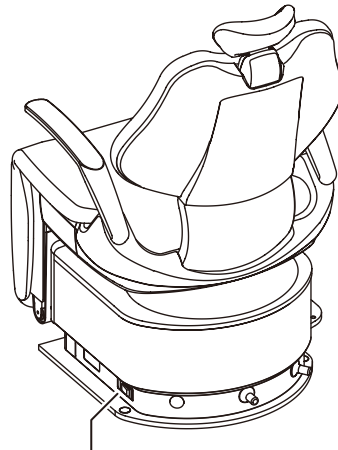

ΠΡΟΣΟΧΗ

Ενεργοποιήστε τον κεντρικό διακόπτη της έδρας χειροκίνητα.

4-2-4-2 Μετά τη Χρήση

Απενεργοποίηση της έδρας



ΠΡΟΣΟΧΗ

Ενεργοποιήστε τον κεντρικό διακόπτη της έδρας χειροκίνητα.

4-2-4-3 Ανέβασμα/κατέβασμα της έδρας και ανέβασμα/ανάκλιση του στηρίγματος πλάτης (χειροκίνητη λειτουργία)

Χειροκίνητη Λειτουργία Στηρίγματος Κεφαλής-Κεφαλωτό

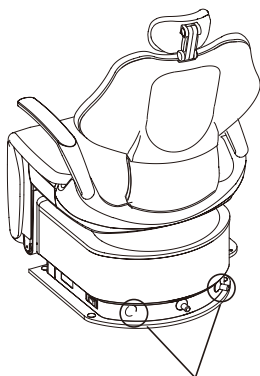

Μοχλός Ποδοδιακόπτη για Χειροκίνητη Λειτουργία

Ηλεκτροκίνητη Λειτουργία Στηρίγματος Κεφαλής-Κεφαλωτό

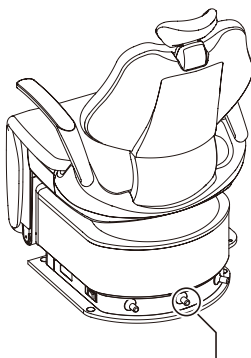

Μοχλός Ποδοδιακόπτη για Χειροκίνητη Λειτουργία

Μοχλός ποδοδιακόπτη		Λειτουργία
Κατεύθυνση ώθησης	Ένδειξη ετικέτας	

*Η έδρα λειτουργεί όταν ο μοχλός ποδοδιακόπτη είναι πιεσμένος προς τα κάτω ή ο διακόπτης είναι ενεργοποιημένος.



ΠΡΟΕΙΔΟΠΟΙΗΣΗ

Πριν από το ανέβασμα/κατέβασμα της έδρας, βεβαιωθείτε ότι η έδρα δεν έρχεται σε επαφή με μέλη του σώματος, χέρια, πόδια ή αντικείμενα.

Πριν από το ανέβασμα του στηρίγματος πλάτης, βεβαιωθείτε ότι ο βραχίονας ή το χέρι του ασθενή δεν βρίσκεται ανάμεσα στο στήριγμα πλάτης και στο κάθισμα.

Πριν από το ανέβασμα του στηρίγματος πλάτης, βεβαιωθείτε ότι ο βραχίονας ή το χέρι του ασθενή δεν βρίσκεται ανάμεσα στο στήριγμα πλάτης και στο στήριγμα χειρός.

[Αναφορά] Προφυλάξτε όσο ο ασθενής βρίσκεται σε καθιστή θέση

Χειροκίνητη Λειτουργία Στηρίγματος Κεφαλής-Κεφαλωτό

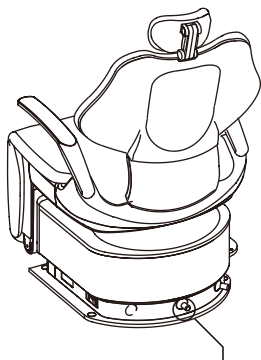

Μοχλός Ποδοδιακόπτη για
Αυτόματη Λειτουργία

Ηλεκτροκίνητη Λειτουργία Στηρίγματος Κεφαλής-Κεφαλωτό

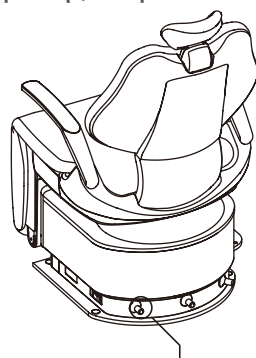

Μοχλός Ποδοδιακόπτη για
Αυτόματη Λειτουργία

4-2-4-4 Επαναφορά της έδρας στην προεπιλεγμένη θέση (αυτόματη λειτουργία)

Μοχλός ποδοδιακόπτη		Λειτουργία
Κατεύθυνση ώθησης	Ένδειξη ετικέτας	
		«Θέση θεραπείας 1».
		«Θέση θεραπείας 2».
		«Θέση εισόδου/εξόδου» «Επαναφορά στηρίγματος κεφαλή - Κεφαλωτό». (Ηλεκτρικό στήριγμα κεφαλής)
		«θέση για ξέπλυμα στόματος - πτυελοδοχείου» «Προηγούμενη θέση».

Μην πιέζετε τον μοχλό ποδοδιακόπτη αυτόματης λειτουργίας για περισσότερα από 5 δευτερόλεπτα, καθώς ενδέχεται να αλλάξει η αποθηκευμένη θέση αυτόματης λειτουργίας. [Αναφορά] Αλλαγή Θέσης Θεραπείας, Θέση για Ξέπλυμα Στόματος και «Θέση εισόδου/εξόδου»



ΠΡΟΕΙΔΟΠΟΙΗΣΗ

Πριν μετακινήσετε την έδρα, βεβαιωθείτε ότι η κίνησή της δεν εμποδίζεται από μέλη του σώματος, άκρα ή αντικείμενα.

4-2-4-5 Χρήση του στηρίγματος κεφαλής -Κεφαλωτό (χειροκίνητη λειτουργία)

Προσαρμογή του στηρίγματος κεφαλής-Κεφαλωτό

Το στήριγμα κεφαλής-κεφαλωτό μπορεί να προσαρμοστεί με ευελιξία την κλίση του κεφαλιού του ασθενή για θεραπεία στην επάνω/κάτω γνάθο. Επίσης είναι δυνατή η χειροκίνητη επέκταση/αναδίπλωση του στηρίγματος κεφαλής ανάλογα με το ύψος του ασθενή.

Γωνία προσαρμογής του στηρίγματος κεφαλής-Κεφαλωτό



Προσαρμογή του στηρίγματος κεφαλής-κεφαλωτό προς τα πάνω/κάτω



Μην τοποθετείτε υπερβολικό βάρος και μην ασκείτε υπερβολική πίεση στο στήριγμα κεφαλής-κεφαλωτό όταν αυτό βρίσκεται σε θέση επέκτασης. Μην χτυπάτε το στήριγμα κεφαλής-κεφαλωτό από επάνω. Διαφορικά ενδέχεται να προκληθεί βλάβη.



ΠΡΟΕΙΔΟΠΟΙΗΣΗ

Σε περίπτωση που η έδρα πρέπει να μετακινηθεί με το στήριγμα πλάτης κατεβασμένο ενώ το στήριγμα κεφαλής-κεφαλωτό είναι σε θέση επέκτασης, βεβαιωθείτε ότι δεν υπάρχει κάποιο αντικείμενο το οποίο να εμποδίζει ή να έρχεται σε επαφή με την έδρα. Αυτό μπορεί να προκαλέσει ζημιά ή τραυματισμό.

Όταν χρησιμοποιείτε το στήριγμα κεφαλής-κεφαλωτό, προσέχετε ώστε να αποφύγετε τον εγκλωβισμό του χεριού ή των δακτύλων του χειριστή γύρω από τον μοχλό ελέγχου ή ανάμεσα στο στήριγμα κεφαλής-κεφαλωτό και στο στήριγμα πλάτης.

Όταν προσαρμόζετε την γωνία ή τη θέση επάνω/κάτω, ο χειριστής θα πρέπει να τοποθετήσει το χέρι του στο στήριγμα κεφαλής-κεφαλωτό στηρίζοντας το κεφάλι του ασθενή. Διαφορετικά ενδέχεται να προκληθεί ατύχημα ή τραυματισμός.

4-2-4-6 Χρήση του στηρίγματος κεφαλής -Κεφαλωτό (Ηλεκτροκίνητη λειτουργία)

Ηλεκτρικό Στήριγμα Κεφαλής-Κεφαλωτό



Μοχλός Ποδοδιακόπτη Στήριγματος Κεφαλής-Κεφαλωτό

Μοχλός ποδοδιακόπτη		Λειτουργία
Κατεύθυνση ώθησης	Ένδειξη ετικέτας	
		Επέκταση
		Κατέβασμα
		Ανέβασμα
		Ανάκλιση

*Η έδρα λειτουργεί όταν ο μοχλός ποδοδιακόπτη είναι πιεσμένος προς τα κάτω.

Μην τοποθετείτε υπερβολικό βάρος και μην ασκείτε υπερβολική πίεση στο στήριγμα κεφαλής-Κεφαλωτό. Διαφορικά ενδέχεται να προκληθεί βλάβη.



ΠΡΟΕΙΔΟΠΟΙΗΣΗ

Όταν χρησιμοποιείτε το στήριγμα κεφαλής-κεφαλωτό, ελέγξτε ότι το κεφάλι του ασθενή βρίσκεται στη σωστή θέση και παρακολουθήστε προσεκτικά τον ασθενή καθ' όλη τη διάρκεια της λειτουργίας.

Όταν χρησιμοποιείτε το στήριγμα κεφαλής,-κεφαλωτό προσέχετε ώστε να αποφύγετε τον εγκλωβισμό των δακτύλων ή άλλων μερών του σώματος ανάμεσα στο στήριγμα κεφαλής-κεφαλωτό και στο στήριγμα πλάτης.

4-2-4-8 Περιστροφή του στηρίγματος χειρός

Σε περίπτωση που το στήριγμα χειρός εμποδίζει την είσοδο/έξοδο ή τη διάγνωση, τότε αυτό μπορεί να περιστραφεί.

Τόσο το δεξί όσο και το αριστερό στήριγμα χειρός μπορούν να

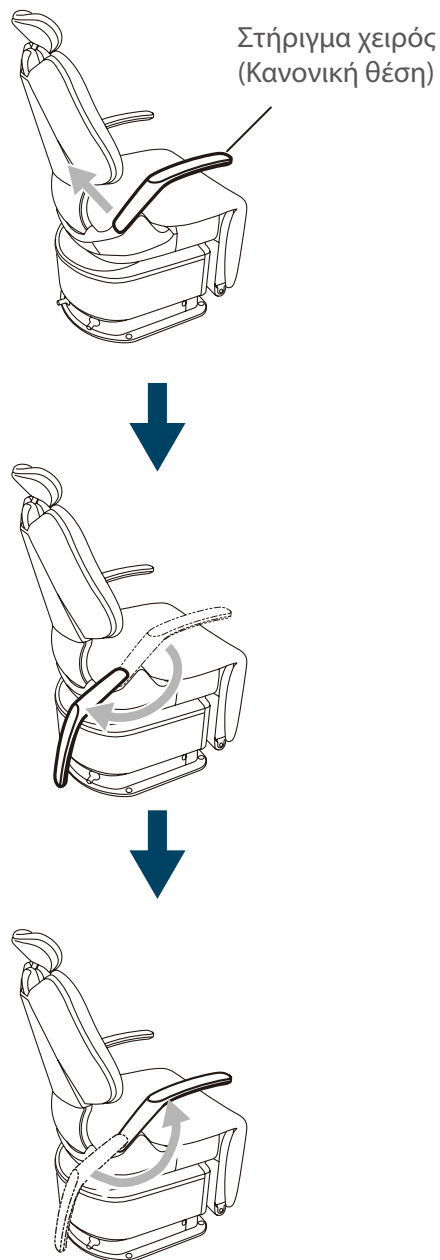

ΠΡΟΣΟΧΗ

Βεβαιωθείτε ότι δεν υπάρχει εμπόδιο κατά την περιστροφή του στηρίγματος χειρός.

Ο χειριστής θα πρέπει να προσέχει ώστε να αποτραπεί ο εγκλωβισμός του χεριού ή των δακτύλων του.

Μην μετακινείτε την έδρα όταν το στήριγμα χειρός είναι σε περιστροφή. Επαναφέρετε το στήριγμα χειρός στην κανονική θέση πριν μετακινήσετε την έδρα.

4-2-4-9 Λειτουργία ακύρωσης

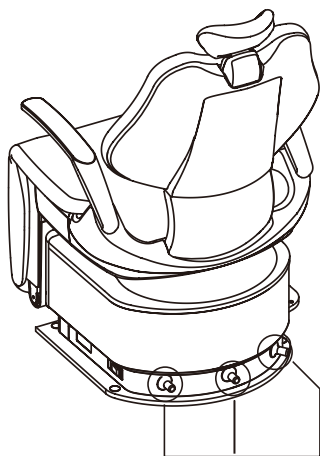

Μοχλός Ποδοδιακόπτη

Για να σταματήσετε την κίνηση της έδρας όταν αυτή έχει ξεκινήσει από έναν διακόπτη αυτόματης λειτουργίας (διακόπτης προεπιλογής, διακόπτης αυτόματης επαναφοράς, διακόπτης τελευταίας θέσης, μοχλός ποδοδιακόπτη αυτόματης λειτουργίας), προχωρήστε σε μία από τις παρακάτω ενέργειες.

Χρησιμοποιήστε έναν από τους μοχλούς ποδοδιακόπτη (με την ένδειξη ○).

4-2-4-10 Λειτουργία κλειδώματος έδρας

Όταν ενεργοποιηθεί η λειτουργία κλειδώματος, η κίνηση της έδρας διακόπτεται. Οι λειτουργίες που κλειδώνονται και τα βήματα ξεκλειδώματος έχουν ως εξής:

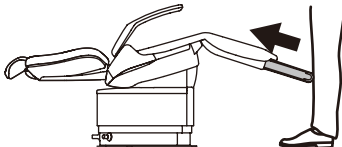
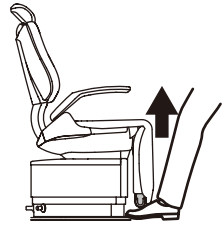
Συνθήκη	Τρόπος ξεκλειδώματος
<p>Σε περίπτωση άσκησης πίεσης στο αναδιπλούμενο στηρίγμα ποδιών προς την κατεύθυνση του τόξου κατά τη διάρκεια της λειτουργίας, το σύστημα προστασίας εγκλωβισμού θα ενεργοποιηθεί, ενώ το κάθισμα θα αρχίσει να ανεβαίνει για περίπου 1 δευτερόλεπτο και στη συνέχεια θα σταματήσει.</p> <p>*Κατά το ανέβασμα του στηρίγματος ποδιών στην αυτόματη λειτουργία, το σύστημα προστασίας εγκλωβισμού θα ενεργοποιηθεί στο κάθετο εύρος περίπου 55° του στηρίγματος ποδιών. Πέρα από το συγκεκριμένο εύρος, το σύστημα προστασίας εγκλωβισμού δεν θα λειτουργήσει.</p> <p>Ανέβασμα στηρίγματος ποδιών στην αυτόματη λειτουργία</p> 	<p>Απομακρύνετε την αιτία διακοπής, επιβεβαιώστε την ασφάλεια και στη συνέχεια θέστε εκ νέου σε λειτουργία.</p>
<p>Κατέβασμα στη χειροκίνητη/αυτόματη λειτουργία</p> 	<p>Λειτουργίες κλειδώματος</p> <p>Αυτόματη λειτουργία της έδρας ειροκίνητη λειτουργία (κατέβασμα, ανάκλιση του στηρίγματος πλάτης)</p>

4-2-4-11 Ρύθμιση των θέσεων θεραπείας και εισόδου/εξόδου

Χειροκίνητη Λειτουργία
Στηρίγματος
Κεφαλής-Κεφαλωτό



Ηλεκτροκίνητη Λειτουργία
Στηρίγματος
Κεφαλής-Κεφαλωτό

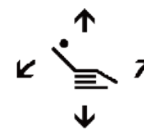

Ρυθμίστε τη θέση θεραπείας από τον χειροκίνητο διακόπτη της έδρας



Χειροκίνητη Λειτουργία
Στηρίγματος
Κεφαλής-Κεφαλωτό



Ηλεκτροκίνητη Λειτουργία
Στηρίγματος
Κεφαλής-Κεφαλωτό

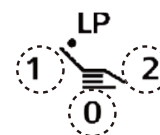

Συνεχίστε να ασκείτε πίεση για 5 δευτερόλεπτα
1,2: Προεπιλεγμένη ρύθμιση θέσης έδρας
0: Θέση αυτόματης επαναφοράς

4-2-4-12 Ρύθμιση της θέσης ξεπλύματος-Πτυελοδοχείου

Χειροκίνητη Λειτουργία
Στηρίγματος
Κεφαλής-Κεφαλωτό



Ηλεκτροκίνητη Λειτουργία
Στηρίγματος
Κεφαλής-Κεφαλωτό

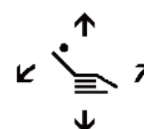

Ρυθμίστε τη θέση θεραπείας από τον χειροκίνητο διακόπτη της έδρας



Χειροκίνητη Λειτουργία
Στηρίγματος
Κεφαλής-Κεφαλωτό



Ηλεκτροκίνητη Λειτουργία
Στηρίγματος
Κεφαλής-Κεφαλωτό



Συνεχίστε να ασκείτε πίεση για 5 δευτερόλεπτα
LP: Τελευταία θέση

5-1 Τρόποι Φροντίδας



ΠΡΟΕΙΔΟΠΟΙΗΣΗ

Καθαρίστε την έδρα μετά τη χρήση προκειμένου να διατηρήσετε το προϊόν σε καθαρή κατάσταση.

Απενεργοποιήστε τον διακόπτη λειτουργίας και αποσυνδέστε το βύσμα τροφοδοσίας πριν από τον καθαρισμό. Μη τήρηση αυτής της οδηγίας ενδέχεται να προκαλέσει ηλεκτροπληξία ή πυρκαγιά. Επίσης, η απρόβλεπτη κίνηση της έδρας κατά τη διάρκεια του καθαρισμού μπορεί να προκαλέσει τραυματισμό.

Μην χρησιμοποιείτε νερό κατά τον καθαρισμό. Ενδέχεται να προκληθεί βλάβη ή ηλεκτροπληξία.

Ο ανεπαρκής καθαρισμός του προϊόντος ενδέχεται να προκαλέσει την ανάπτυξη βακτηρίων, δημιουργώντας κινδύνους για την υγεία.



ΠΡΟΣΟΧΗ

Τα μεταλλικά και μηχανικά μέρη της έδρας έχουν αιχμηρά άκρα. Κατά τον καθαρισμό της έδρας, προσέξτε ώστε να μην τραυματιστούν τα χέρια, τα δάχτυλα ή άλλα μέρη του σώματός σας.

Δερμάτινα και Πλαστικά Μέρη

Σκουπίστε απαλά χρησιμοποιώντας ένα στεγνό, μαλακό πανί.

Εάν είναι εξαιρετικά λερωμένα

Αφαιρέστε τυχόν λεκέδες χρησιμοποιώντας ένα απαλό πανί εμποτισμένο με ουδέτερο προϊόν καθαρισμού το οποίο έχει αραιωθεί σε περίπου δέκα μέρη νερό, σκουπίστε την επιφάνεια με ένα νωπό πανί και στεγνώστε την εντελώς.

Μέρη με τα οποία έρχεται σε επαφή ο ασθενής

Χρησιμοποιήστε ένα απαλό πανί εμποτισμένο με απολυμαντικό για να καθαρίσετε τα μαξιλάρια, όπως το στήριγμα κεφαλής, το στήριγμα πλάτης, το στήριγμα ποδιών και το στήριγμα χειρός, καθώς επίσης και άλλα μέρη με τα οποία πιθανώς έρχεται σε επαφή ο ασθενής.

Για παράδειγμα, σαν απολυμαντικό διάλυμα καθαρισμού μπορείτε να χρησιμοποιήσετε το FD366 που παρασκευάζεται από την Dürr.

Πίνακες Ελέγχου και Μεταλλικά Μέρη

Σκουπίστε χρησιμοποιώντας ένα στεγνό, μαλακό πανί.

Μην καθαρίζετε τα συγκεκριμένα μέρη με ένα υγρό πανί καθώς επηρεάζονται αμέσως από την υγρασία και το νερό. Σε περίπτωση που πέσει νερό πάνω σε αυτά τα μέρη, απομακρύνετε τυχόν υγρασία αμέσως. Η παραμονή νερού σε αυτές τις επιφάνειες θα οδηγήσει στην πρόκληση σκουριάς ή στη δυσλειτουργία των ηλεκτρονικών μερών.

Μην χρησιμοποιείτε οποιαδήποτε από τις παρακάτω ουσίες για να καθαρίσετε την έδρα. Αραιωτικά, προϊόντα αφαίρεσης βερνικιού νυχιών, πτητικές χημικές ουσίες (όπως βενζίνη ή κηροζίνη), όξινα ή αλκαλικά διαλύματα, χλωριούχα καθαριστικά προϊόντα, απολυμαντικά με εξαιρετική ικανότητα διάβρωσης μετάλλων, ιωδιούχο ποβιδόνη (διάλυμα ιωδίου), υποχλωριώδες νάτριο, κεριά ή σφουγγάρια που περιέχουν λειαντικούς παράγοντες και παρόμοιες ουσίες.

Μην χρησιμοποιείτε βούρτσες, βούρτσες τριψίματος ή παρόμοια αντικείμενα για τον καθαρισμό της έδρας. Η χρήση του θα προκαλέσει φθορά στην έδρα ή θα οδηγήσει σε αδυναμία καθαρισμού των ρύπων ή των ακαθαρσιών.

Μην καθαρίζετε τα δερμάτινα μέρη χρησιμοποιώντας καθαριστικά ή λευκαντικά προϊόντα που περιέχουν οργανικούς διαλύτες ή λειαντικούς παράγοντες. Τέτοιου είδους ουσίες ενδέχεται να φθείρουν τις δερμάτινες επιφάνειες ή να αλλοιώσουν τη στιλπνότητά τους.

Καθαρίστε την έδρα εφόσον δεν έχει χρησιμοποιηθεί για μεγάλο χρονικό διάστημα προτού την χρησιμοποιήσετε. Μετά τον καθαρισμό, ελέγχετε πάντα ότι η έδρα λειτουργεί σωστά.

5-2 Συντήρηση και Επιθεώρηση

5-2-1 Σημειώσεις αναφορικά με τη συντήρηση και την επιθεώρηση (από τον χρήστη)

Είναι ευθύνη του χρήστη (του ιατρικού ιδρύματος) να διασφαλίσει τη διενέργεια κατάλληλης συντήρησης και επιθεώρησης της ιατρικής συσκευής. Προκειμένου να διασφαλιστεί η ορθή χρήση αυτού του προϊόντος, αυτό θα πρέπει να επιθεωρείται στα καθορισμένα χρονικά διαστήματα που περιγράφονται στον παρακάτω πίνακα.

Εάν η έδρα δεν λειτουργεί σωστά, διακόψτε αμέσως τη χρήση της, απενεργοποιήστε τη, αποσυνδέστε το καλώδιο τροφοδοσίας και επικοινωνήστε με τον τοπικό πιστοποιημένο αντιπρόσωπο της Belmont.

Αρ.	Αντικείμενο	Συχνότητα	Μέθοδος επιθεώρησης και διάγνωση	Αποτέλεσμα σε περίπτωση μη διενέργειας επιθεώρησης	Απαιτούμενη συντήρηση σε περίπτωση μη συμμόρφωσης
1	Επιβεβαίωση της λειτουργίας ακύρωσης στην αυτόματη λειτουργία	Πριν από την έναρξη	Η χρήση θα πρέπει να διακοπεί σε περίπτωση που οποιοσδήποτε από τους μοχλούς ποδοδιακόπτη πιεστεί κατά τη διάρκεια της αυτόματης λειτουργίας.	Ενδέχεται να προκύψουν απρόβλεπτοι τραυματισμοί και προβλήματα εξαιτίας της κίνησης της έδρας κατά τη διάρκεια της ιατρικής θεραπείας και του εγκλωβισμού μεταξύ της οδοντιατρικής μονάδας και της έδρας.	Σε περίπτωση οποιασδήποτε διαταραχής, επικοινωνήστε με τον τοπικό πιστοποιημένο αντιπρόσωπο της Belmont.
2	Κουτί τροφοδοσίας ισχύος	Πριν από την έναρξη	Το καλώδιο παροχής ισχύος δεν πρέπει να είναι ασυνήθιστα λυγισμένο, τρυπημένο ή φθαρμένο και το βύσμα πρέπει να είναι σταθερά τοποθετημένο στην πρίζα και να μην είναι καλυμμένο με σκόνη.	Ατύχημα ή ελάττωμα του εξοπλισμού.	Καθαρίστε και επανατοποθετήστε το καλώδιο. Για αντικατάσταση, επικοινωνήστε με τον τοπικό πιστοποιημένο αντιπρόσωπο της Belmont.
3	Λειτουργία κάθε διακόπτη	Πριν από την έναρξη	Όλοι οι διακόπτες που ρυθμίζουν τη λειτουργία της έδρας πρέπει να λειτουργούν σωστά.	Η ελαττωματική κίνηση ενδέχεται να προκαλέσει ατύχημα.	Σε περίπτωση οποιασδήποτε διαταραχής, επικοινωνήστε με τον τοπικό πιστοποιημένο αντιπρόσωπο της Belmont.
4	Κινούμενα μέρη	Πριν από την έναρξη	Βεβαιωθείτε ότι η έδρα δεν παράγει μη φυσιολογικό θόρυβο κατά την αυτόματη και τη χειροκίνητη λειτουργία.	Ατύχημα ή ελάττωμα του εξοπλισμού.	Σε περίπτωση οποιασδήποτε διαταραχής, επικοινωνήστε με τον τοπικό πιστοποιημένο αντιπρόσωπο της Belmont.
5	Διαρροή λαδιού	Πριν από την έναρξη	Βεβαιωθείτε ότι δεν υπάρχει διαρροή υδραυλικών λαδιών από τον κύλινδρο στο πάτωμα ή στη βάση της έδρας.	Ελάττωμα του εξοπλισμού.	Σε περίπτωση οποιασδήποτε διαταραχής, επικοινωνήστε με τον τοπικό πιστοποιημένο αντιπρόσωπο της Belmont.
6	Συντήρηση εξωτερικού μέρους	Μετά το κλείσιμο	Ελέγξτε ότι δεν υπάρχει προσκόλληση ή υπολείμματα χημικού διαλύματος ή βρώμικου νερού στην εξωτερική επιφάνεια του προϊόντος.	Οποιαδήποτε υγρά υπολείμματα ενδέχεται να προκαλέσουν αποχρωματισμό ή θα επηρεάσουν τις ιδιότητες της εξωτερικής επιφάνειας, θα προκαλέσουν τη δημιουργία σκουριάς στα μεταλλικά μέρη.	Καθαρίστε τα.
7	Κεντρικός διακόπτης τροφοδοσίας	Μετά το κλείσιμο	Βεβαιωθείτε ότι ο κεντρικό διακόπτης λειτουργίας είναι απενεργοποιημένος.	Ατύχημα ή ελάττωμα του εξοπλισμού.	Σε περίπτωση που δεν είναι δυνατή η απενεργοποίηση του κεντρικού διακόπτη, επικοινωνήστε με τον τοπικό πιστοποιημένο αντιπρόσωπο της Belmont.



ΠΡΟΕΙΔΟΠΟΙΗΣΗ

Να ανατρέχετε πάντα σε αυτές τις Οδηγίες Χρήσης πριν τη διενέργεια οποιασδήποτε καθημερινής συντήρησης και επιθεώρησης.

Εάν δεν διενεργείτε καθημερινή συντήρηση ή επιθεώρηση, η χρήση του προϊόντος ενδέχεται να οδηγήσει σε τραυματισμούς ή φθορές στις γύρω συσκευές.

5-2-2 Σημειώσεις για τη διενέργεια περιοδικής επιθεώρησης

Το προϊόν περιλαμβάνει μέρη τα οποία σταματούν να λειτουργούν ή υφίστανται φθορά ανάλογα με τη συχνότητα χρήσης και ως εκ τούτου είναι σημαντικό να διεξάγεται συντήρηση στα πλαίσια περιοδικών επιθεωρήσεων μία φορά τον χρόνο (η οποία να συμπεριλαμβάνει την αντικατάσταση των αναλώσιμων) καθώς και έλεγχοι ασφάλειας.

Τα ανταλλακτικά που απαιτούνται για τη διεξαγωγή περιοδικής επιθεώρησης (συμπεριλαμβανομένων των αναλώσιμων) περιγράφονται στον παρακάτω πίνακα. Ωστόσο, ανάλογα με τις προδιαγραφές της συσκευής σας ενδέχεται να υπάρχουν εναλλακτικά ανταλλακτικά διαθέσιμα τα οποία να διαφέρουν από αυτά που περιγράφονται στον παρακάτω πίνακα.

Η συντήρηση και η επιθεώρηση θα πρέπει να διενεργούνται από εκπαιδευμένα άτομα όπως πιστοποιημένους επισκευαστές ιατρικών συσκευών. Αν έχετε κάποια ερώτηση αναφορικά με την περιοδική επιθεώρηση, επικοινωνήστε με τον τοπικό πιστοποιημένο αντιπρόσωπο της Belmont.

Κατάλογος ανταλλακτικών που απαιτούνται για την περιοδική επιθεώρηση

Περιγραφή Μερών	Αναμ. Διάρκ. Ζωής	Περιγραφή Μερών	Αναμ. Διάρκ. Ζωής
Κινούμ.μέρη στηρίγματος κεφαλής	2 έτη	Κιν. μέρη στηρίγματος χειρός	5 έτη
Ηλεκτρ. καλωδίωση ή κινούμενα μέρη	5 έτη	Υδραυλικό κιν. μέρος (δακτύλιος στεγανοποίησης, έμφραξη)	5 έτη
Διακόπτες	5 έτη	Ηλεκτρομαγνητική Βαλβίδα	7 έτη
Κινούμενα μέρη στηρίγματος πλάτης	5 έτη	Κινούμενο μέρος	7 έτη
Κινούμενα μέρη στηρίγματος ποδιών	5 έτη	Πλακέτες Τυπωμένου Κυκλ.(PCBs)	5 έτη

Κατάλογος αναλώσιμων που απαιτούνται για περιοδική επιθεώρηση

Περιγραφή Μερών
Δακτύλιος στεγανοποίησης, Συσκευασία



ΠΡΟΕΙΔΟΠΟΙΗΣΗ

Να αναθέτετε πάντα τη διενέργεια της επιθεώρησης στον τοπικό πιστοποιημένο αντιπρόσωπο της Belmont. Εάν δεν προχωρήσετε στη διενέργεια της περιοδικής συντήρησης, η χρήση του προϊόντος ενδέχεται να προκαλέσει τραυματισμούς ή φθορές στις γύρω συσκευές.

5-3 Μέθοδος Αποθήκευσης

Όταν το προϊόν δεν χρησιμοποιείται για μεγάλο χρονικό διάστημα, αποθηκεύστε το στις ακόλουθες συνθήκες.

1. Ρυθμίστε την έδρα στη χαμηλότερη θέση και το στήριγμα πλάτης στο κατώτερο σημείο ανάκλισης και κατεβάστε το στήριγμα ποδιών.

2. Βεβαιωθείτε ότι αποσυνδέσατε το βύσμα τροφοδοσίας ισχύος από την πρίζα

5-4 Περιβαλλοντικές Συνθήκες Μεταφοράς ή Συσκευασίας

(1) Οι περιβαλλοντικές συνθήκες για την μεταφορά ή τη συσκευασία με σκοπό την αποθήκευση του προϊόντος πρέπει να είναι οι εξής:

Θερμοκρασία	-20 ~ 70°C
Υγρασία	10 ~ 95%
Ατμοσφαιρική πίεση	700 ~ 1060 hPa

(2) Στον χώρο αποθήκευσης, προσέξτε τα παρακάτω αντικείμενα.
Αποθηκεύστε τον εξοπλισμό σε μέρη όπου οι επιφάνειές του δεν θα έρθουν σε επαφή με νερό.

Αποθηκεύστε τον εξοπλισμό σε μέρη όπου δεν υφίστανται δυσμενείς συνθήκες ατμοσφαιρικής πίεσης, θερμοκρασίας, υγρασίας, αερισμού, έκθεσης σε ηλιακή ακτινοβολία, σκόνης και αέρας που περιέχει άλατα ή θειώδη.

Δώστε ιδιαίτερη προσοχή ώστε να διατηρήσετε τον εξοπλισμό σε σταθερή κατάσταση, αποφεύγοντας την κεκλιμένη τοποθέτηση, τους κραδασμούς και τις πτώσεις (συμπεριλαμβανομένων αυτών που ενδέχεται να προκύψουν κατά τη μεταφορά).

Μην αποθηκεύετε τον εξοπλισμό σε μέρη όπου φυλάσσονται χημικά ή παράγονται αέρια.

6-1 Εξυπηρέτηση μετά την πώληση

Μετά από αίτημα επισκευής

Ανατρέξτε στην ενότητα "Αντιμετώπιση Προβλημάτων" πριν ελέγξετε τη συσκευή. Εάν το πρόβλημα επιμένει, απενεργοποιήστε τον κεντρικό διακόπτη και επικοινωνήστε με τον τοπικό πιστοποιημένο αντιπρόσωπο της Belmpnt και ζητήστε τη διενέργεια επισκευής.

6-2 Διάρκεια ζωής

Η διάρκεια ζωής αυτού του προϊόντος είναι 10 χρόνια υπό την προϋπόθεση ότι διενεργείται κατάλληλη συντήρηση και επιθεώρηση [σύμφωνα με το σύστημα αυτοπιστοποίησής μας (τα δεδομένα μας)]. Ωστόσο, η πρότυπη διάρκεια ζωής των ανταλλακτικών που απαιτούν περιοδική επιθεώρηση είναι διαφορετική για κάθε εξάρτημα.

6-3 Περίοδος διατήρησης μερών

Διαθέτουμε ανταλλακτικά, όπως αναλώσιμα προϊόντων, για μια περίοδο 10 ετών από την ημερομηνία αγοράς

* ΔΤα ανταλλακτικά είναι μέρη που απαιτούνται για τη διενέργεια επισκευής για την επαναφορά του προϊόντος στην αρχική του κατάσταση και στις αρχικές του λειτουργίες ή για τη διατήρηση των λειτουργιών του.

7-1 Αντιμετώπιση Προβλημάτων

Σε περίπτωση που αντιμετωπίσετε οποιαδήποτε από τα παραπάνω προβλήματα, λάβετε τα μέτρα αντιμετώπισης που περιγράφονται παρακάτω πριν ζητήσετε τη διενέργεια επισκευής. Εάν το πρόβλημα επιμένει ακόμα και μετά από τη διαδικασία αντιμετώπισης προβλημάτων, διακόψτε αμέσως τη χρήση του προϊόντος, απενεργοποιήστε τον κεντρικό διακόπτη και επικοινωνήστε με τον τοπικό πιστοποιημένο αντιπρόσωπο της Belmont.

Πρόβλημα	Σημεία ελέγχου	Διαδικασίες Αποκατάστασης
<p>Το προϊόν δεν λειτουργεί καθόλου.</p> 	Το βύσμα τροφοδοσίας έχει εισαχθεί πλήρως μέχρι τη βάση του βύσματος;	Εισάγετε το βύσμα τροφοδοσίας στην πρίζα μέχρι τη βάση του βύσματος.
	Ο διακόπτης λειτουργίας είναι ενεργοποιημένος;	Ενεργοποιήστε τον διακόπτη λειτουργίας.
	Έχει καεί κάποια ασφάλεια ή έχει πέσει κάποιος διακόπτης στον πίνακα διανομής του οδοντιατρείου;	Αντικαταστήστε την ασφάλεια ή ανεβάστε τον διακόπτη.
	Η έδρα λειτούργησε συνεχόμενα για μεγάλο χρονικό διάστημα;	<p>Το πρόβλημα οφείλεται στην ενεργοποίηση του συστήματος ψύξης. ⇒ Απενεργοποιήστε την έδρα για περίπου 10 λεπτά για να της επιτρέψετε να επανέλθει στη φυσιολογική κατάσταση.</p> <p>Σύστημα Ψύξης Πρόκειται για ένα προστατευτικό κύκλωμα που αποτρέπει την μη φυσιολογική υπερθέρμανση των εσωτερικών μηχανισμών που οφείλεται στη συνεχόμενη λειτουργία και σε παρόμοιες αιτίες. Η λειτουργία της έδρας ενδέχεται να διακοπεί προσωρινά.</p>
Η λειτουργία της έδρας διακόπτεται ξαφνικά.	Υπάρχει κάποιο αντικείμενο που εμποδίζει τη λειτουργία του αναδιπλούμενου στηρίγματος ποδιών και ασκεί πίεση σε αυτό;	Το πρόβλημα οφείλεται στην ενεργοποίηση του συστήματος προστασίας εγκλωβισμού. Αποκαμρύνετε την αιτία της διακοπής και θέστε την έδρα σε λειτουργία.

Τα παρακάτω δεν αποτελούν δυσλειτουργίες	
Ήχος κατά την ενεργοποίηση	Ο συγκεκριμένος ήχος οφείλεται στο εσωτερικό υδραυλικό υγρό το οποίο έχει κρυώσει. Δεν αντιπροσωπεύει λειτουργικό σφάλμα και αναμένεται να σταματήσει μετά την ενεργοποίηση.
Αργή κίνηση της έδρας	Η συγκεκριμένη κίνηση οφείλεται στο εσωτερικό υγρό λειτουργίας το οποίο έχει κρυώσει. Ανεβάστε τη θερμοκρασία του δωματίου ή συνεχίστε τη λειτουργία της έδρας για σύντομο χρονικό διάστημα. Η έδρα θα επανέλθει στη φυσιολογική κατάσταση.
Ήχος κατά την περιστροφή της έδρας	Πρόκειται για τον ήχο που προκαλεί η κύλιση των ατσάλινων σφαιρών όταν η έδρα περιστρέφεται. Η ένταση του συγκεκριμένου ήχου ποικίλλει ανάλογα με το περιβάλλον στο οποίο είναι εγκατεστημένη η έδρα.

8-1 Εξαρτήματα

Ελέγξτε ότι υπάρχουν όλα τα παρακάτω εξαρτήματα.
Αν οποιοδήποτε μέρος του εξοπλισμού λείπει ή είναι κατεστραμμένο, παρακαλούμε επικοινωνήστε με τον τοπικό πιστοποιημένο αντιπρόσωπο της Belmont.

- Πληροφορίες Οδηγιών Χρήσης
- Οδηγίες Εγκατάστασης

8-2 Αναλώσιμα

Τα αναλώσιμα είναι μέρη που υφίστανται φυσιολογική φθορά ή βλάβες, παρουσιάζουν αλλοιώσεις στην εμφάνισή τους ή καταστρέφονται λόγω της χρήσης.

Παρακαλούμε λάβετε υπόψη ότι η επισκευή ή η αντικατάσταση των αναλώσιμων δεν καλύπτεται από την εγγύηση και υπόκειται σε χρέωση. (* Ο βαθμός της φθοράς, της αλλοίωσης ή της βλάβης και ο χρόνος αντικατάστασης εξαρτώνται από το περιβάλλον χρήσης και τις συνθήκες που επικρατούν στις εγκαταστάσεις του πελάτη.)

Αναλώσιμα (Τα παρακάτω μέρη δεν καλύπτονται από την εγγύηση και υπόκεινται σε χρέωση.)

Δακτύλιος στεγανοποίησης, Συσκευασία

Τα εξωτερικά μέρη, συμπεριλαμβανομένων των δερμάτινων, των μεταλλικών και των ρητινούχων τμημάτων, δεν υπόκεινται σε εγγύηση όσον αφορά σε εκδορές, ρύπους, αλλοιώσεις και αποχρωματισμούς.



TAKARA COMPANY EUROPE GmbH

Berner Strasse 18, 60437
Frankfurt am Main, Γερμανία
ΤΗΛ: +49-69-506878-0
ΦΑΞ: +49-69-506878-20



 **Belmont**

TAKARA BELMONT CORPORATION



2-1-1, Higashishinsaibashi, Chuo-ku, Osaka, 542-0083, Ιαπωνία
ΤΗΛ: +81-6-6213-5945
ΦΑΞ: +81-6-6212-3680