

ΟΔΟΝΤΙΑΤΡΙΚΟΣ ΠΡΟΒΟΛΕΑΣ

ΟΔΟΝΤΙΑΤΡΙΚΟΣ

ΠΡΟΒΟΛΕΑΣ 300LED

ΤΥΠΟΣ

ΣΤΗΡΙΞΗ ΣΤΗ ΜΟΝΑΔΑ 320M

ΟΔΗΓΙΕΣ ΧΡΗΣΗΣ



ΣΗΜΑΝΤΙΚΟ

Ευχαριστούμε που αγοράσατε το προϊόν της TAKARA BELMONT.

- Το παρόν εγχειρίδιο παρέχει οδηγίες λειτουργίας για τον οδοντιατρικό προβολέα 300LED τύπου 320M.
- Διαβάστε προσεκτικά και κατανοήστε τις οδηγίες που περιλαμβάνονται στο παρόν εγχειρίδιο πριν τη λειτουργία του οδοντιατρικού προβολέα 300LED τύπου 320M.
- Αφού ολοκληρωθεί η εγκατάσταση, φυλάξτε το εγχειρίδιο σε ασφαλές μέρος και ανατρέξτε σε αυτό για μελλοντική συντήρηση.
- Αν έχετε κάποια ερώτηση αναφορικά με το εγχειρίδιο ή το προϊόν, παρακαλούμε επικοινωνήστε μαζί μας. Εάν το εγχειρίδιο καταστεί δυσανάγνωστο ή χαθεί, επικοινωνήστε με τον αντιπρόσωπό σας και ζητήστε ένα νέο εγχειρίδιο.
- Η εγκατάσταση θα πρέπει να πραγματοποιηθεί μόνο από εξουσιοδοτημένο προσωπικό. Ακολουθήστε τις οδηγίες στο εγχειρίδιο εγκατάστασης.

 **Belmont**



ΠΙΝΑΚΑΣ ΠΕΡΙΕΧΟΜΕΝΩΝ

Σημαντικές Σημειώσεις	
Συμμόρφωση με την Οδηγία	
Προβλεπόμενη Χρήση του Προϊόντος	
Σύμβολα	
Προφυλάξεις Ασφάλειας	1~3
Επισκόπηση και Κύρια Μέρη	3
Περιγραφή Λειτουργίας και Λειτουργίες Μερών	
■ Κεντρικός Διακόπτης	4
■ Λειτουργική Περιγραφή	4
■ Λειτουργία	4
Φροντίδα και Συντήρηση	
■ Καθαρισμός	5
■ Απολύμανση εξωτ. επιφάνειας προϊόντος.....	5
Αποθήκευση, Διάρκεια Ζωής, Αναλώσιμα, Περίοδος Προμήθειας	5
Πριν ζητήσετε επισκευή	6
Προδιαγραφές	7
Συντήρηση και Επιθεώρηση	8~9
Ηλεκτρομαγνητική συμβατότητα (EMC)	9
Δήλωση Συμμόρφωσης	10
Συσκευές που μπορούν να Συνδεθούν με το Προϊόν	10

Προβλεπόμενη Χρήση του Προϊόντος

Αυτό είναι ένα ενεργό θεραπευτικό προϊόν η χρήση του οποίου προορίζεται αποκλειστικά για τη διενέργεια οδοντιατρικής διάγνωσης, θεραπείας και των σχετικών με αυτές οδοντιατρικών διαδικασιών. Η χρήση και ο χειρισμός του προϊόντος θα πρέπει να πραγματοποιούνται από εκπαιδευμένους οδοντιάτρους ή από οδοντιατρικό προσωπικό υπό την επιτήρηση του οδοντίατρου.

Οι συγκεκριμένοι οδοντίατροι ή το οδοντιατρικό προσωπικό θα πρέπει να καθοδηγούν και/ή να βοηθούν τους ασθενείς στην προσέγγιση και στην αποχώρηση από το προϊόν.

Δεν θα πρέπει να επιτρέπεται στους ασθενείς να χρησιμοποιούν ή να χειρίζονται το προϊόν εκτός αν διαθέτουν κατάλληλη εκπαίδευση.

Σημαντικές Σημειώσεις

Σε περίπτωση προβλήματος, επικοινωνήστε με τα γραφεία της Takara Belmont ή με τους αντιπροσώπους σας. Μην αποσυναρμολογήσετε ή προσπαθήσετε να επισκευάσετε το προϊόν.

Η αποσυναρμολόγηση, επισκευή ή τροποποίηση θα πρέπει να πραγματοποιείται μόνο από πιστοποιημένο τεχνικό επισκευής. Οι προσπάθειες αποσυναρμολόγησης, επισκευής ή τροποποίησης ενδέχεται να οδηγήσουν σε μη ομαλή λειτουργία και ατυχήματα.

Συμμόρφωση με την Οδηγία

Συμμόρφωση του ΟΔΟΝΤΙΑΤΡΙΚΟΥ ΠΡΟΒΟΛΕΑ 300LED με τις ακόλουθες οδηγίες, (ΕΕ) 2017/745 για τις ιατρικές συσκευές (MDR), 2011/65/ΕΕ για τον περιορισμό της χρήσης ορισμένων επικίνδυνων ουσιών (RoHS).

Σύμβολα



Τα παρακάτω σύμβολα χρησιμοποιούνται στους διακόπτες, ετικέτες και στο παρόν εγχειρίδιο του ΟΔΟΝΤΙΑΤΡΙΚΟΥ ΠΡΟΒΟΛΕΑ 300LED.

Επιβεβαίωση της σημασίας του κάθε συμβόλου.

	Ένδειξη γενικής προειδοποίησης *Το βασικό χρώμα είναι κίτρινο.		Προσοχή *Το βασικό χρώμα είναι κίτρινο.		Ημερομηνία κατασκευής		Όνομα και διεύθυνση κατασκευαστή
	Ξεχωριστή συλλογή ηλεκτρικού και ηλεκτρονικού εξοπλισμού		Ανατρέξτε στο εγχειρίδιο οδηγιών *Το χρώμα του μαύρου μέρους είναι μπλε στην πραγματική ετικέτα.		Τύπος ρεύματος, Συνεχές ρεύμα		Πιστοποιημένος Αντιπρόσωπος στην Ευρωπαϊκή Κοινότητα
	Σειριακός αριθμός		Αριθμός καταλόγου		Συμμόρφωση με τον Κανονισμό (ΕΕ) 2017/745 για τις ιατρικές συσκευές (MDR)		Ιατρική Συσκευή
	Όνομα προϊόντος		Ονομαστική τάση		Ονομαστική ισχύς		Ταξινόμηση
	Προϊόν Βιετνάμ		Σχεδιάστηκε από την TAKARA BELMONT, ΙΑΠΩΝΙΑ		Ηλεκτρονικές οδηγίες χρήσης		

Προφυλάξεις Ασφάλειας

- Πριν τη χρήση, διαβάστε τις «Προφυλάξεις Ασφάλειας» προσεκτικά και βεβαιωθείτε για την ορθή χρήση.
- Οι παρακάτω πληροφορίες έχουν σχεδιαστεί ώστε να διασφαλίσουν την ασφαλή χρήση του προϊόντος και την αποφυγή τραυματισμών και ζημιών σε εσάς και σε άλλους. Οι προφυλάξεις που περιλαμβάνονται στο παρόν χαρακτηρίζονται με [ΠΡΟΕΙΔΟΠΟΙΗΣΗ], [ΠΡΟΣΟΧΗ], [ΓΝΩΣΤΟΠΟΙΗΣΗ] ανάλογα με την σοβαρότητα και τον βαθμό της επικείμενης πιθανότητας τραυματισμού ή ζημιάς ως αποτέλεσμα της ακατάλληλης χρήσης. Βεβαιωθείτε ότι ακολουθείτε τις οδηγίες για ασφαλή χρήση.

Ταξινόμηση των προφυλάξεων	Σοβαρότητα και βαθμός της επικείμενης πιθανότητας τραυματισμού ή ζημιάς
 ΠΡΟΕΙΔΟΠΟΙΗΣΗ	Το παρόν σύμβολο υποδεικνύει ότι η «αγνόηση αυτών των προφυλάξεων μπορεί να οδηγήσει σε σοβαρό τραυματισμό ή ακόμη και σε θάνατο ως αποτέλεσμα της ακατάλληλης χρήσης».
 ΠΡΟΣΟΧΗ	Το παρόν σύμβολο υποδεικνύει ότι η «αγνόηση αυτών των προφυλάξεων μπορεί να οδηγήσει σε ήπιο ή μετρίως σοβαρό σωματικό τραυματισμό ή σε υλικές ζημιές ως αποτέλεσμα της ακατάλληλης χρήσης».
ΓΝΩΣΤΟΠΟΙΗΣΗ	Το παρόν σύμβολο υποδεικνύει ότι «συνιστάται να ακολουθείτε τις συγκεκριμένες προφυλάξεις ασφαλείας».



ΠΡΟΕΙΔΟΠΟΙΗΣΗ

1. Βεβαιωθείτε ότι απενεργοποιείτε τους διακόπτες κυκλώματος του εξοπλισμού της κλινικής σε περιπτώσεις που αυτό το προϊόν δεν προβλέπεται να χρησιμοποιηθεί για μεγάλο χρονικό διάστημα

Βεβαιωθείτε ότι απενεργοποιείτε τους διακόπτες κυκλώματος του εξοπλισμού της κλινικής σε περιπτώσεις που αυτό το προϊόν δεν προβλέπεται να χρησιμοποιηθεί για μεγάλο χρονικό διάστημα (μετά την ολοκλήρωση της εργασίας, κατά τη διάρκεια επιθεώρησης της επιχείρησης κλπ.)
Η υποβάθμιση της μόνωσης ενδέχεται να προκαλέσει πυρκαγιά με παρουσία ηλεκτρικού ρεύματος.

2. Βεβαιωθείτε ότι απενεργοποιείτε τον κεντρικό διακόπτη μετά την ολοκλήρωση της εργασίας ή κατά τη διάρκεια των διαλειμμάτων εργασίας

Βεβαιωθείτε ότι απενεργοποιείτε τον κεντρικό διακόπτη μετά την ολοκλήρωση της εργασίας ή κατά τη διάρκεια των διαλειμμάτων εργασίας. Αυτό αποτρέπει την πιθανότητα εσφαλμένης λειτουργίας που οφείλεται σε απρόβλεπτη επαφή και σε σχετικούς κινδύνους.

3. Ποτέ μην αποσυναρμολογείτε, επισκευάζετε ή τροποποιείτε το προϊόν

Άτομα που δεν αποτελούν πιστοποιημένους τεχνικούς επισκευής δεν θα πρέπει να αποσυναρμολογούν ή να προσπαθούν να επισκευάσουν και να τροποποιήσουν το προϊόν. Αυτό θα μπορούσε να οδηγήσει στην πρόκληση ατυχήματος, βλάβης, ηλεκτροπληξίας ή πυρκαγιάς.

4. Να χρησιμοποιείται με προσοχή σε ασθενείς με καρδιακό βηματοδότη

Να χρησιμοποιείται με ιδιαίτερη προσοχή σε ασθενείς με καρδιακό βηματοδότη. Σε περίπτωση οποιασδήποτε ανωμαλίας σε ασθενείς κατά τη χρήση, απενεργοποιήστε αμέσως το προϊόν και διακόψτε τη χρήση του.

5. Μην κατευθύνετε την πηγή φωτισμού της φωτοδιόδου προς τα μάτια

Η πηγή φωτισμού της φωτοδιόδου είναι πολύ φωτεινή. Μην κατευθύνετε τη δέσμη της φωτοδιόδου στα μάτια του ασθενούς ή χρήστη. Αυτό μπορεί να τους προκαλέσει πρόβλημα.

6. Βεβαιωθείτε για την συντήρηση του προϊόντος

Πραγματοποιήστε την συντήρηση σύμφωνα με το εγχειρίδιο οδηγιών και λειτουργίας που βρίσκεται σε κάθε μεμονωμένο εξοπλισμό (οδοντιατρική έδρα, οδοντιατρική μονάδα, κτλ.) .
Η παράλειψη συντήρησης του προϊόντος μπορεί να οδηγήσει σε σωματικό τραυματισμό ή υλικές ζημιές.

7. Προστατεύστε τον ασθενή και τον χρήστη

Ακολουθήστε το εγχειρίδιο οδηγιών και βεβαιωθείτε για την ορθή χρήση.

8. Πάντα να επιβλέπετε τον ασθενή

Μην επιτρέπετε στον ασθενή να αγγίζει τον εξοπλισμό ή τους διακόπτες ελέγχου.

Προφυλάξεις



ΠΡΟΕΙΔΟΠΟΙΗΣΗ

9. Χρησιμοποιήστε με προσοχή όταν υπάρχει παρεμβολή ηλεκτρομαγνητικών κυμάτων

Μην τοποθετείτε αυτό το προϊόν κοντά σε εξοπλισμό που παράγει ηλεκτρομαγνητικά κύματα (συμπεριλαμβανομένου εξοπλισμού επικοινωνίας, ανελκυστήρων, κτλ.) καθώς μπορεί να προκληθεί εσφαλμένη λειτουργία του προϊόντος κατά την παρεμβολή ηλεκτρομαγνητικών κυμάτων. Μην χρησιμοποιείτε εξοπλισμό που παράγει ηλεκτρομαγνητικά κύματα, όπως κινητά τηλέφωνα, σε κοντινή απόσταση από το προϊόν.

10. Μην υπερφορτώνετε τον βραχίονα. Αποφύγετε τον αδέξιο χειρισμό

Να μετακινείτε τον βραχίονα του προβολέα με ήρεμο τρόπο. Μην στηρίζετε ή κρέμεστε από τον βραχίονα του προβολέα. Αυτό θα μπορούσε να προκαλέσει ζημιά στον βραχίονα.

11. Μην χρησιμοποιείτε τον εξοπλισμό με συσκευή που εκπέμπει ηλεκτρομαγνητικά κύματα

Μην χρησιμοποιείτε ηλεκτρικό χειρουργικό μαχαιρίδιο ή μαχαιρίδιο laser με τον οδοντιατρικό προβολέα. Ο προβολέας μπορεί να ενεργοποιηθεί/ απενεργοποιηθεί από μόνος του λόγω δυσλειτουργίας του αισθητήρα, η οποία προκαλείται από ηλεκτρομαγνητικές παρεμβολές.

12. Απαγόρευση συντήρησης

Κατά τη διάρκεια της λειτουργίας απαγορεύεται η διεξαγωγή εργασιών επισκευής και συντήρησης.



ΠΡΟΣΟΧΗ

1. Το προϊόν θα πρέπει να χρησιμοποιείται μόνο από έμπειρο προσωπικό

Η χρήση αυτού του προϊόντος επιτρέπεται μόνο σε οδοντιάτρους ή σε άλλους επαγγελματίες του χώρου της οδοντιατρικής.

2. Μην χτυπάτε ή μην εφαρμόζετε τριβή στο προϊόν

Μην χτυπάτε ή μην εφαρμόζετε έντονη τριβή στο προϊόν. Αυτό θα μπορούσε να προκαλέσει φθορά στα καλύμματα ή δυσλειτουργία.

3. Μην ασκείτε πίεση στο προϊόν

Η πίεση μπορεί να προκαλέσει ζημιά στο προϊόν. Η συνεχής πίεση μπορεί να μειώσει δραστικά τη διάρκεια ζωής της φωτοδιόδου.

4. Μην λιπαίνετε

Μην εφαρμόζετε λιπαντικό (όταν ακούτε θόρυβο από το τμήμα του βραχίονα). Η εφαρμογή φρέσκου λιπαντικού ενδέχεται να προκαλέσει χημική αντίδραση με το λιπαντικό που εφαρμόστηκε στο εργοστάσιο. Αυτό ενδέχεται να προκαλέσει διαρροή λαδιού (λιπαντικού).

5. Προφυλάξεις καθαρισμού

Μην χρησιμοποιείτε πτητικές χημικές ουσίες (αλκοόλες εκτός από αιθανόλη για απολύμανση, προϊόντα αραίωσης, βενζίνη, κηροζίνη), λειαντικό κερί, λειαντικό σφουγγάρι κτλ.
Η χρήση κάποιου είδους αιθανόλης για απολύμανση ενδέχεται να προκαλέσει ζημιά στην επιφάνεια. Πάντοτε να σκουπίζετε την αιθανόλη από το προϊόν. Καθαρίστε το κάλυμμα ρητίνης με ένα υγρό, μαλακό πανί ή χρησιμοποιήστε ήπιο καθαριστικό προϊόν το οποίο έχει αραιωθεί σε περίπου δέκα μέρη νερό. Σκουπίστε απαλά το κάλυμμα του φακού με ένα μαλακό πανί.

6. Διακόψτε τη χρήση εάν πιστεύετε ότι «κάτι δεν πάει καλά»

Πάντα να ελέγχετε το προϊόν για χαλαρά μέρη, κουνούπισμα, κλίση, ταλάντευση, ήχους, θερμοκρασία, οσμές κτλ. Αμέσως διακόψτε τη χρήση εάν πιστεύετε ότι «κάτι δεν πάει καλά».

7. Βεβαιωθείτε ότι χειρίζεστε του διακόπτες με τα χέρια

Βεβαιωθείτε ότι χειρίζεστε τους διακόπτες με τα χέρια. Ο χειρισμός με άλλα μέρη του σώματος, εκτός των χεριών, μπορεί να προκαλέσει ζημιά ή εσφαλμένη λειτουργία.

8. Σκουπίστε αμέσως οποιοδήποτε υπόλειμμα διαλύματος εάν έρθει σε επαφή με τον προβολέα

Σε περίπτωση που υπόλειμμα διαλύματος ή νερό έρθει σε επαφή με τον προβολέα, σκουπίστε το αμέσως με μια στεγνή, μαλακή πετσέτα κτλ. Αυτό μπορεί να οδηγήσει σε δυσλειτουργία ή διαρροή ηλεκτρικού ρεύματος, καθώς επίσης και σε κηλίδες ή σκουριά.

Προφυλάξεις Ασφάλειας



ΠΡΟΣΟΧΗ

9. Καθαρισμός διαρροής λιπαντικού

Σε περίπτωση διαρροής λιπαντικού από το τμήμα του βραχίονα, παρακαλούμε σκουπίστε το αμέσως.

10. Ακτινοβολία φωτισμού φωτοδιόδου

Η χρήση ρυθμίσεων ή προσαρμογών ή η εκτέλεση διαδικασιών πέραν των ενδεδειγμένων στο παρόν, ενδέχεται να οδηγήσουν σε επικίνδυνη έκθεση σε ακτινοβολία.

11. Φωτισμός της φωτοδιόδου

Ο φωτισμός της φωτοδιόδου εκπέμπει μια ισχυρή δέσμη φωτός. Το σώμα σας μπορεί να αντιδράσει με ιδιαίτερη ευαισθησία, ενώ μπορεί να προκληθεί ζάλη ή ναυτία. Σε αυτή την περίπτωση, μειώστε την ένταση του φωτός ή απενεργοποιήστε το. Προσέξτε ώστε να μην εκτεθείτε σε ισχυρό φωτισμό για πολλή ώρα.

ΓΝΩΣΤΟΠΟΙΗΣΗ

1. Αντιμέτωπιση προβλημάτων και στοιχεία επικοινωνίας

Σε περίπτωση οποιουδήποτε προβλήματος, διακόψτε τη χρήση, απενεργοποιήστε τον κεντρικό διακόπτη και επικοινωνήστε με τον αντιπρόσωπο ή την εταιρεία μας.

Επισκόπηση και Κύρια Μέρη

■ Επισκόπηση και Κύρια Μέρη

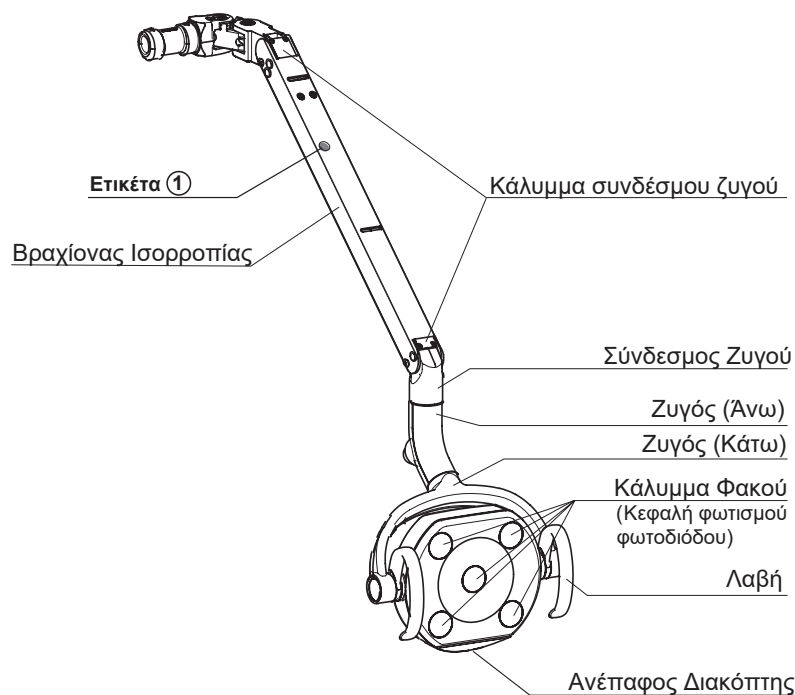

Ετικέτα ①

Ανατρέξτε στο εγχειρίδιο οδηγιών



Διάταξη Κεφαλής Προβολέα (πίσω μέρος)

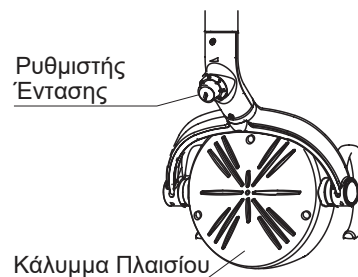

■ Εξαρτήματα

Ράβδος προσαρμογής x 1, ΠΛΗΡΟΦΟΡΙΕΣ IFU x 1, Εγχειρίδιο Εγκατάστασης x 1

* διατηρήστε τη ράβδο προσαρμογής και τα εγχειρίδια για μελλοντική συντήρηση. Το εγχειρίδιο εγκατάστασης περιγράφει τη χρήση της ράβδου προσαρμογής.

Περιγραφή Λειτουργίας και Λειτουργίες Μερών

■ Κεντρικός Διακόπτης

Όταν ο κεντρικός διακόπτης της οδοντιατρικής μονάδας είναι ενεργοποιημένος, ο οδοντιατρικός προβολέας είναι επίσης ενεργοποιημένος. Ανατρέξτε στο εγχειρίδιο οδηγιών της οδοντιατρικής μονάδας για τη λειτουργία του κεντρικού διακόπτη.



ΠΡΟΕΙΔΟΠΟΙΗΣΗ

- Βεβαιωθείτε ότι απενεργοποιείτε τον κεντρικό διακόπτη μετά την ολοκλήρωση της εργασίας ή κατά τη διάρκεια των διαλειμμάτων. Αυτό αποτρέπει την πιθανότητα εσφαλμένης λειτουργίας που οφείλεται σε απρόβλεπτους σχετικούς κινδύνους.
- Βεβαιωθείτε ότι απενεργοποιείτε τους διακόπτες κυκλώματος του εξοπλισμού της κλινικής σε περιπτώσεις που αυτό το προϊόν δεν προβλέπεται να χρησιμοποιηθεί για μεγάλο χρονικό διάστημα (μετά την ολοκλήρωση της εργασίας, κατά τη διάρκεια επιθεώρησης της επιχείρησης κλπ.) Η υποβάθμιση της μόνωσης ενδέχεται να προκαλέσει πυρκαγιά με παρουσία ηλεκτρικού ρεύματος.

■ Λειτουργική Περιγραφή

- Ο οδοντιατρικός προβολέας 300LED διαθέτει δύο τρόπους λειτουργίας (φυσιολογική λειτουργία θεραπείας και σύνθετη λειτουργία). Φυσιολογική λειτουργία θεραπείας: Η φωτεινότητα μπορεί να ρυθμιστεί με διαβαθμίσεις μεταξύ 3,100 ~ 28,000lux Σύνθετη λειτουργία: Η φωτεινότητα διατηρείται στα 4,300lux
- Ο οδοντιατρικός προβολέας 300LED διαθέτει ανέπαφο διακόπτη με αισθητήρα. Η ενεργοποίηση/ απενεργοποίηση και η μετάβαση στην σύνθετη λειτουργία μπορούν να πραγματοποιηθούν με τον ανέπαφο διακόπτη με αισθητήρα. Τοποθετήστε το χέρι σας μπροστά από τον ανέπαφο αισθητήρα. Η αποτελεσματική περιοχή ανίχνευσης εκτείνεται σε 65mm βάθος, 15mm πλάτος.

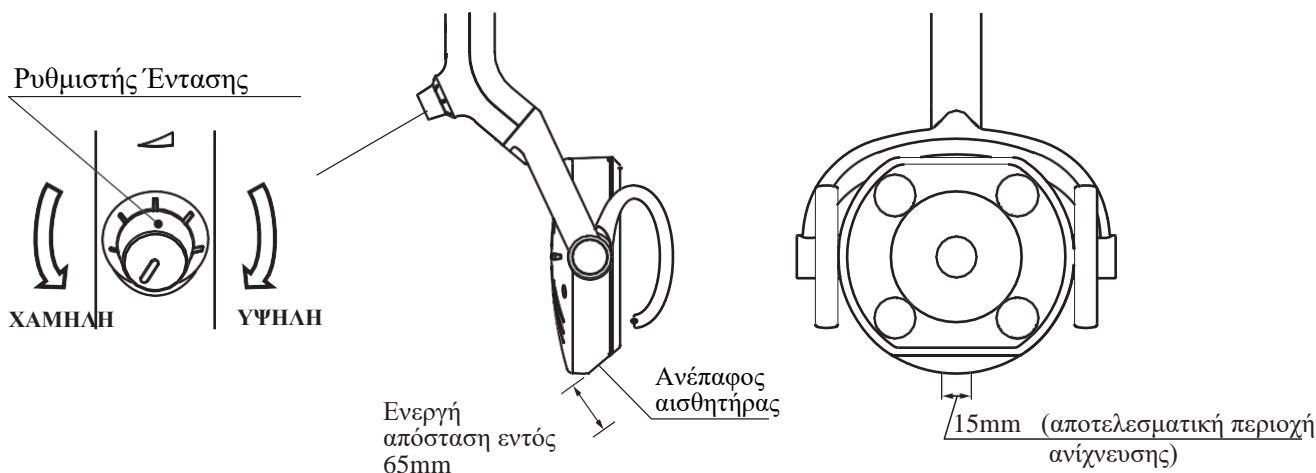

■ Λειτουργία

(1) Ενεργοποιήστε (ON) ή απενεργοποιήστε (OFF) με τον ανέπαφο διακόπτη

Ο προβολέας μπορεί να τεθεί σε λειτουργία on/off μέσω ενός ανέπαφου διακόπτη. Ο αισθητήρας ενεργοποιείται σε απόσταση 65mm από την επιφάνεια. Περάστε το χέρι σας σε απόσταση εντός 65mm από τον ανέπαφο αισθητήρα για να ενεργοποιήσετε τον προβολέα.

Περάστε το χέρι σας πάλι για να τον απενεργοποιήσετε.

(2) Επιλογή Λειτουργίας

Κατά τη φυσιολογική λειτουργία θεραπείας, όταν ο προβολέας είναι ενεργοποιημένος, τοποθετήστε και κρατήστε το χέρι σας σε απόσταση εντός 65mm από τον ανέπαφο αισθητήρα για συγκεκριμένο χρόνο (2 δευτερόλεπτα). Η ένταση του προβολέα θα μειωθεί αυτόματα σε σύνθετη λειτουργία. Για να επαναφέρετε τη φυσιολογική λειτουργία θεραπείας, περάστε ξανά το χέρι σας από τον ανέπαφο αισθητήρα για συγκεκριμένο χρόνο (2 δευτερόλεπτα).

Σημείωση: Όταν ο προβολέας απενεργοποιηθεί και βρίσκεται στην σύνθετη λειτουργία, μεταβαίνει στη φυσιολογική λειτουργία θεραπείας όταν ενεργοποιείται ξανά.

(3) Ρύθμιση έντασης (μόνο για φυσιολογική λειτουργία θεραπείας)

Μπορεί να ρυθμίσει την ένταση μεταξύ 3,100 ~ 28,000lux μέσω μη διαβαθμισμένου ρυθμιστή έντασης. Η ένταση αυξάνεται γυρνώντας τον ρυθμιστή έντασης δεξιόστροφα. Μειώνεται γυρνώντας τον ρυθμιστή έντασης αριστερόστροφα. Κατά την σύνθετη λειτουργία, η ένταση δεν γίνεται να ρυθμιστεί

Φροντίδα και Συντήρηση

■ Καθαρισμός

Σκουπίστε τις επιφάνειες με στεγνό και μαλακό πανί. Εάν ο λεκές είναι δύσκολο να απομακρυνθεί, σκουπίστε τον με πανί εμποτισμένο με ουδέτερο προϊόν καθαρισμού το οποίο έχει αραιωθεί σε περίπου δέκα μέρη νερό. Βεβαιωθείτε ότι σκουπίσατε με στεγνό πανί για να απομακρύνεται το εναπομείναν υγρό.

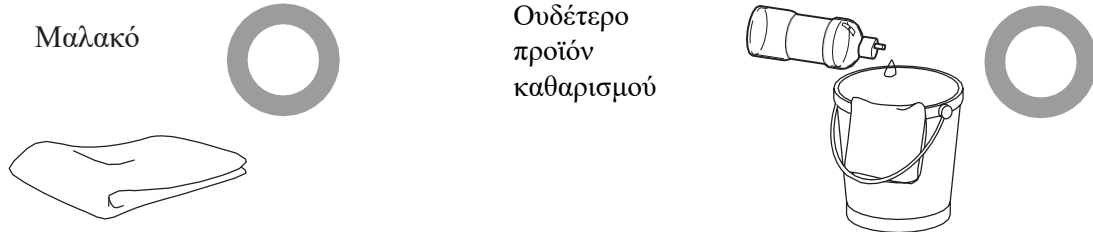

Ποτέ μην χρησιμοποιείτε τα παρακάτω για καθαρισμό:

Πτητικές χημικές ουσίες, όπως προϊόντα αραιώσης, αλκοόλη, βενζίνη ή κηροζίνη, λειαντικό κερί, λειαντικό σφουγγάρι κτλ. Η χρήση κάποιου είδους αιθανόλης για απολύμανση ενδέχεται να προκαλέσει ζημιά στην επιφάνεια. Πάντοτε να σκουπίζετε την αιθανόλη από το προϊόν.

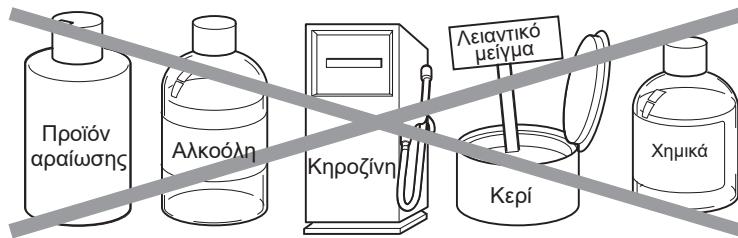

■ Απολύμανση εξωτερικής επιφάνειας προϊόντος

Χρησιμοποιήστε το FD366 που παρασκευάζεται από την Dütt ή αιθανόλη που έχετε ψεκάσει σε μαλακό πανί ή χάρτινη πετσέτα για να καθαρίσετε και να απολυμάνετε την εξωτερική επιφάνεια του προϊόντος. Μην θέσετε το προϊόν σε λειτουργία έως ότου στεγνώσει πλήρως το υγρό που χρησιμοποιήσατε για απολύμανση.

Αποθήκευση, Διάρκεια Ζωής, Αναλώσιμα, Περίοδος Προμήθειας Μερών και Απόρριψη

■ Μέθοδος Αποθήκευσης

Παρακολουθείτε αυστηρά τα παρακάτω εάν το προϊόν δεν προβλέπεται χρησιμοποιηθεί για μεγάλο χρονικό διάστημα.

1. Κεντρικός Διακόπτης

- Βεβαιωθείτε ότι απενεργοποιείτε τον κεντρικό διακόπτη μετά το τέλος της κάθε εργάσιμης ημέρας.
- Ακολουθείτε αυστηρά τις οδηγίες για να αποφύγετε τα ηλεκτρικά ατυχήματα.

■ Διάρκεια ζωής

Η διάρκεια ζωής του προϊόντος είναι 10 έτη (αυτοπιστοποίηση με βάση εσωτερικά δεδομένα), υπό την προϋπόθεση ότι διεξάγεται συντήρηση και επιθεώρηση. Ωστόσο, τα μέρη που απαιτούν περιοδική συντήρηση έχουν διαφορετική διάρκεια ζωής. Δείτε την ενότητα σχετικά με την συντήρηση και επιθεώρηση.

■ Αναλώσιμα εξαρτήματα

Τα αναλώσιμα εξαρτήματα προβλέπεται ότι θα υποστούν εκδορές, αλλοιώσεις και αλλαγές στην εξωτερική εμφάνιση ή ζημιές λόγω της χρήσης. Σημειώστε ότι η επισκευή ή αντικατάσταση αυτών των μερών δεν καλύπτεται από την ασφάλεια και θα υπάρξει πρόσθετο κόστος.

* Ο βαθμός και η περίοδος εμφάνισης εκδορών, αλλοιώσεων ή ζημιών ενδέχεται να διαφέρει ανάλογα με το περιβάλλον χρήσης και τις συνθήκες χρήσης του προϊόντος.

■ Περίοδος προμήθειας μερών

Η εταιρεία μας θα διατηρήσει τα ανταλλακτικά συντήρησης των προϊόντων, όπως αναλώσιμα και περιοδικά ανταλλακτικά αντικατάστασης κτλ, για 10 έτη μετά την πώληση.

Σημείωση: Με τα ανταλλακτικά συντήρησης εννοούνται τα εξαρτήματα που είναι απαραίτητα για υπηρεσίες επισκευής, αποκατάστασης των αρχικών συνθηκών και των λειτουργιών του προϊόντος καθώς και για την συντήρηση αυτών των λειτουργιών.

■ Απόρριψη εξοπλισμού

Όταν απορρίπτετε τον οδοντιατρικό προβολέα, προχωρήστε σε απόρριψη που συμμορφώνεται με όλους τους ισχύοντες κανονισμούς και τοπικούς κώδικες. Στα εδάφη της ΕΕ, η Ευρωπαϊκή Οδηγία 2002/96/ΕΕ, Οδηγία σχετικά με τα Απόβλητα Ειδών Ηλεκτρικού και Ηλεκτρονικού Εξοπλισμού [Οδηγία ΑΗΗΕ], εφαρμόζεται για το συγκεκριμένο προϊόν. Σύμφωνα με αυτή την οδηγία, η περιβαλλοντική ανακύκλωση/ διάθεση είναι υποχρεωτική.

Πριν ζητήσετε επισκευή

Εάν συμβεί κάποιο από τα φαινόμενα που περιγράφονται παρακάτω, προχωρήστε στους ελέγχους που περιγράφονται πριν ζητήσετε επισκευή.

Φαινόμενο	Σημείο ελέγχου και αποτέλεσμα	Ενέργεια
Ο προβολέας δεν ενεργοποιείται.	Ο κεντρικός διακόπτης δεν είναι ενεργοποιημένος.	Ενεργοποιήστε τον κεντρικό διακόπτη.
Ο προβολέας δεν μπορεί να ενεργοποιηθεί/ απενεργοποιηθεί (on/off) μέσω του ανέπαφου διακόπτη.	Βεβαιωθείτε για την απόστασή σας από τον ανέπαφο διακόπτη.	Το χέρι σας πρέπει να περάσει σε απόσταση εντός 65mm από την επιφάνεια του ανέπαφου αισθητήρα.
	Η επιφάνεια του ανέπαφου αισθητήρα είναι βρόμικη.	Καθαρίστε την επιφάνεια του ανέπαφου αισθητήρα.
Η ένταση του προβολέα δεν αλλάζει.	Έχει τεθεί η σύνθετη λειτουργία του προβολέα.	Αλλάξτε σε φυσιολογική λειτουργία θεραπείας και δοκιμάστε ξανά.
Ο προβολέας ενεργοποιείται/ απενεργοποιείται	Υπάρχει εξοπλισμός με κατοπτρική επιφάνεια, όπως καθρεπτάκι χειρός, κοντά στο προϊόν.	Απομακρύνετε τον εξοπλισμό με κατοπτρική επιφάνεια.
Η κίνηση της κεφαλής του προβολέα (πάνω/ κάτω, περιστροφή) γίνεται με δυσκολία.	Ο προβολέας δεν έχει χρησιμοποιηθεί τις τελευταίες ημέρες.	Κινήστε την κεφαλή του προβολέα για τρεις, τέσσερις φορές.

Εάν ο οδοντιατρικός προβολέας δεν λειτουργεί κανονικά ακόμα και μετά την πραγματοποίηση των ενεργειών που αναφέρονται παραπάνω, σταματήστε τη χρήση της μονάδας, απενεργοποιήστε τον κεντρικό διακόπτη και επικοινωνήστε με τον αντιπρόσωπό σας ή με τα γραφεία μας.



ΠΡΟΕΙΔΟΠΟΙΗΣΗ

Η αποσυναρμολόγηση, επισκευή ή τροποποίηση θα πρέπει να πραγματοποιείται μόνο από πιστοποιημένο τεχνικό επισκευής. Οι προσπάθειες αποσυναρμολόγησης, επισκευής ή τροποποίησης ενδέχεται να οδηγήσουν σε μη ομαλή λειτουργία και ατυχήματα.

Προδιαγραφές

- **Αρ. Ελέγχου** : AL-320MR-EUN
 Η ισχύς του προϊόντος παρέχεται από την CREDIA G1
- **Ονομαστική τάση** : DC19V
- **Ονομαστική ισχύς** : 0.72A
- **Βάρος** : 3,5kg
- **Πηγή φωτισμού** : Φωτισμός φωτοδιόδου (5 LED)
- **Οπτική απόδοση** : Εστιακή απόσταση 650mm
 : Ένταση προβολέα (φυσιολογική λειτουργία θεραπείας)
 3100 ~ 28000 Lux
 : Ένταση προβολέα (σύνθετη λειτουργία) 4300 Lux
 : Συσχετισμένη θερμοκρασία χρώματος 5000K
 : 85mm x 155mm
- **Μοτίβο φωτισμού** : Εξοπλισμός Κατηγορίας I.
- **Κατηγορία προστασίας ενάντια στην ηλεκτροπληξία** : Θερμοκρασία 0 ~ 40°C
 Υγρασία 10 ~ 95%
- **Περιβάλλον χρήσης** : Ατμοσφαιρική πίεση 700 ~ 1060 hPa(χωρίς συμπίκνωση)
- **Περιβάλλον μεταφοράς/αποθήκευσης** : Θερμοκρασία -20 ~ 70°C
 Υγρασία 10 ~ 95%
 Ατμοσφαιρική πίεση 700 ~ 1060 hPa (χωρίς συμπίκνωση)

Ο εξοπλισμός δεν είναι κατάλληλος για χρήση σε περιβάλλον με εύφλεκτα αναισθητικά αέρια, οξυγόνο ή υποξείδιο του αζώτου.

● Διαστάσεις

* Οι τιμές αποτελούν τις πρότυπες τιμές. (Μονάδα: mm)

Ανοχές διαστάσεων: ±10%

*Οι προδιαγραφές μπορούν να αλλάξουν χωρίς προειδοποίηση.

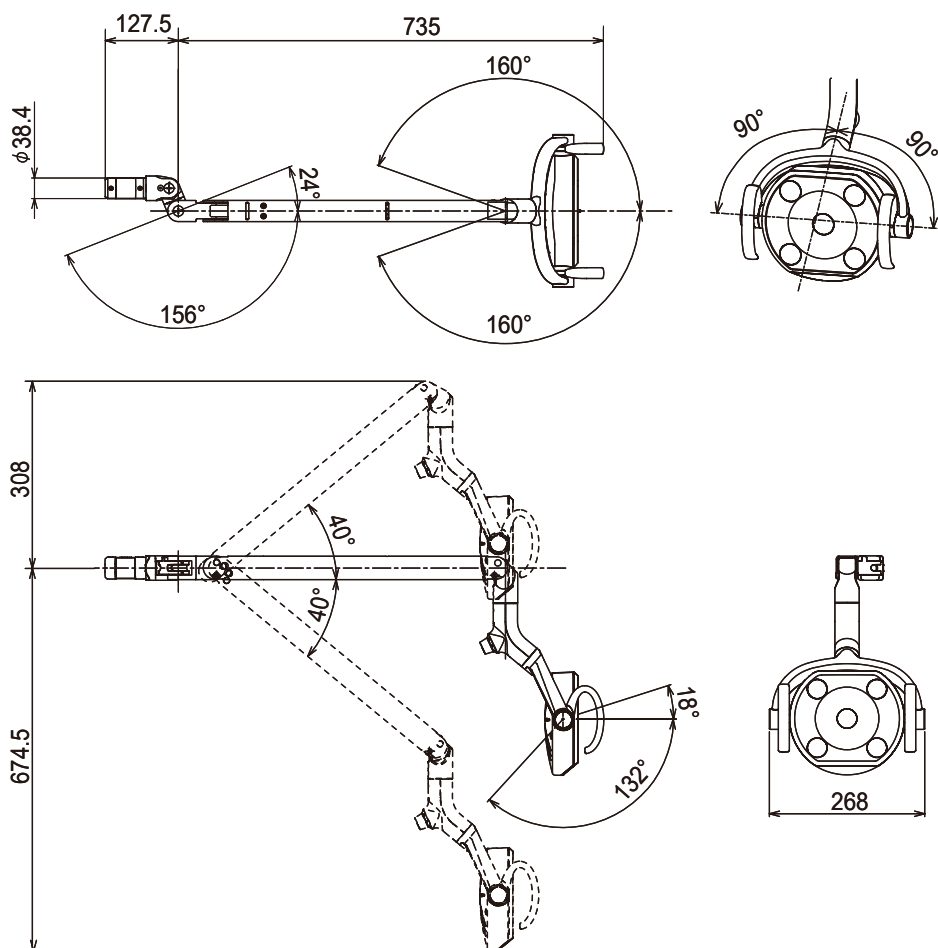

Συντήρηση και Επιθεώρηση

Οδηγός για καθημερινή συντήρηση και επιθεώρηση (Συντήρηση και επιθεώρηση από τον χρήστη)

- Η διαχείριση της συντήρησης και επιθεώρησης του ιατρικού εξοπλισμού πρέπει να εφαρμόζεται από τον χρήστη (ιατρικό ίδρυμα). Σε περίπτωση που ο χρήστης δεν εφαρμόζει την εν λόγω διαχείριση, επιτρέπεται η ανάθεσή της σε εξωτερικό ειδικευμένο φορέα, όπως σε εταιρεία επισκευής ιατρικού εξοπλισμού.
- Για την ασφαλή χρήση του προϊόντος είναι απαραίτητο η επιθεώρηση να διενεργείται σε καθορισμένη συχνότητα στα τμήματα που περιγράφονται παρακάτω.

Αρ.	Αντικείμενο	Συχνότητα	Μέθοδος επιθεώρησης και διάγνωση	Αποτέλεσμα σε περίπτωση μη διενέργειας επιθεώρησης	Απαιτούμενη συντήρηση σε περίπτωση μη συμμόρφωσης
1	Όψη καλύμματος φακού	Πριν από την έναρξη	Έλεγχος παραμόρφωσης, ορατές εκδορές.	Αλλοίωση της οπτικής απόδοσης.	Ενδέχεται να χρειάζεται αντικατάσταση του καλύμματος φακού. Επικοινωνήστε με τον αντιπρόσωπό σας ή τα γραφεία μας.
2	Ανέπαφος αισθητήρας	Πριν από την έναρξη	Βεβαιωθείτε ότι ο προβολέας ενεργοποιείται, απενεργοποιείται και ότι η σύνθετη λειτουργία αλλάζει φυσιολογικά. Βεβαιωθείτε ότι η επιφάνεια του αισθητήρα δεν είναι βρόμικη.	Ενδέχεται να δημιουργηθούν δυσκολίες κατά την εκτέλεση της οδοντιατρικής θεραπείας εάν ο ανέπαφος αισθητήρας δεν λειτουργεί.	Η επιφάνεια του αισθητήρα μπορεί να είναι βρόμικη. Καθαρίστε την με ένα μαλακό πανί. Εάν ο αισθητήρας δεν λειτουργεί σωστά μετά τον καθαρισμό, επικοινωνήστε με τον αντιπρόσωπό σας ή τα γραφεία μας.
3	Διακόπτης έντασης	Πριν από την έναρξη	Αλλαγή έντασης	Ενδέχεται να δημιουργηθούν δυσκολίες κατά την εκτέλεση της οδοντιατρικής θεραπείας.	Σβήστε τον προβολέα. Επικοινωνήστε με τον αντιπρόσωπό σας ή τα γραφεία μας.
4	Λειτουργικότητα του βραχίονα ισορροπίας	Πριν από την έναρξη	Περιστρέψτε τον βραχίονα ισορροπίας πάνω/κάτω και δεξιά/αριστερά. Βεβαιωθείτε ότι ο βραχίονας ισορροπίας σταματά και διατηρεί τη θέση του.	Ο προβολέας δεν στέκεται στην επιθυμητή θέση.	Επικοινωνήστε με τον αντιπρόσωπό σας ή τα γραφεία μας.
5	Κάλυμμα συνδέσμου ζυγού	Πριν από την έναρξη	Βεβαιωθείτε ότι το κάλυμμα συνδέσμου ζυγού δεν έχει βγει από τον βραχίονα ισορροπίας. Βεβαιωθείτε ότι το κάλυμμα του ζυγού είναι στερεωμένο με ασφάλεια στον βραχίονα ισορροπίας με δύο κοχλίες.	Εάν το κάλυμμα του ζυγού δεν είναι στερεωμένο με ασφάλεια αυτό ενδέχεται να οδηγήσει στην πρόκληση τραυματισμού, όπως στο πιάσιμο των δακτύλων στην περιοχή της σύνδεσης.	Εάν δεν μπορείτε να στερεώσετε το κάλυμμα του ζυγού με ασφάλεια, Επικοινωνήστε με τον αντιπρόσωπό σας ή τα γραφεία μας.
6	Κατακόρυφη περιστροφή της κεφαλής του προβολέα.	Πριν από την έναρξη	Περιστρέψτε την κεφαλή του προβολέα πάνω/κάτω. Βεβαιωθείτε ότι η κεφαλή του προβολέα σταματά και διατηρεί τη θέση της.	Ο προβολέας δεν στέκεται στην επιθυμητή θέση.	Αν ο προβολέας δεν λειτουργεί σωστά επικοινωνήστε με τον προμηθευτή σας.
7	Γωνία κεφαλής προβολέα	Πριν από την έναρξη	Βεβαιωθείτε ότι η κεφαλή του προβολέα είναι κατακόρυφα ευθυγραμμισμένη.	Ο προβολέας δεν στέκεται στην επιθυμητή θέση.	Προσαρμόστε τη γωνία της κεφαλής του προβολέα.
8	Περιστροφή κεφαλής του προβολέα	Πριν από την έναρξη	Περιστρέψτε την κεφαλή του προβολέα δεξιά /αριστερά. Βεβαιωθείτε ότι ο προβολέας περιστρέφεται 160° προς κάθε κατεύθυνση.	Η κεφαλή του προβολέα περιστρέφεται ελεύθερα. Αυτό ενδέχεται να προκαλέσει την καταστροφή ενός καλωδίου.	Επικοινωνήστε με τον αντιπρόσωπό σας ή τα γραφεία μας.
9	Κινούμενα μέρη	Πριν από την έναρξη	Βεβαιωθείτε ότι δεν ακούγεται μη φυσιολογικός θόρυβος όταν χρησιμοποιείτε το προϊόν.	Ο προβολέας ενδέχεται να μη λειτουργεί σωστά.	Σβήστε τον προβολέα. Επικοινωνήστε με τον αντιπρόσωπό σας ή τα γραφεία μας.
10	Σε περίπτωση μακροχρόνιας αχρηστίας	Πριν από την έναρξη	Σε περίπτωση μακροχρόνιας αχρηστίας του προβολέα, βεβαιωθείτε ότι το προϊόν λειτουργεί σωστά και με ασφάλεια.	Ενδέχεται να δημιουργηθούν δυσκολίες κατά την εκτέλεση της οδοντιατρικής θεραπείας.	Αν ο προβολέας δεν λειτουργεί σωστά επικοινωνήστε με τον προμηθευτή σας.
11	Εξωτερική φροντίδα	Πριν από την έναρξη	Τα χημικά και οι ρύποι θα πρέπει να καθαριστούν από την εξωτερική επιφάνεια του προϊόντος.	Αποχρωματισμοί και αλλοιώσεις στην εξωτερική επιφάνεια, καθώς και διάβρωση των μερών ενδέχεται να συμβούν.	Πραγματοποιήστε τον καθαρισμό σύμφωνα με τις «Οδηγίες Καθαρισμού».

Συντήρηση και Επιθεώρηση

Οδηγός για περιοδικό έλεγχο

- Κάποια μέρη και εξαρτήματα των προϊόντων φθείρονται ή αλλοιώνονται ανάλογα με την συχνότητα χρήσης. Απαιτείται ο ετήσιος έλεγχος και η συντήρηση, καθώς επίσης και η αντικατάσταση των αναλώσιμων εξαρτημάτων.
- Τα απαιτούμενα ανταλλακτικά (συμπεριλαμβανομένων των αναλώσιμων εξαρτημάτων) επισημαίνονται παρακάτω. Ενδέχεται να διαφέρουν από την παρακάτω λίστα ανάλογα με την επιλογή μονάδας.
- Για έλεγχο και επισκευή, καλέστε έναν τεχνικό του εξουσιοδοτημένου αντιπροσώπου μας.

Μέρη και εξαρτήματα που απαιτούν περιοδικό έλεγχο

Αρ.	Περιγραφή Μερών	Αναμενόμενη Διάρκεια Ζωής
1	Κινούμενο μέρος κεφαλής προβολέα	8 έτη
2	Ρυθμιστής έντασης	7 έτη
3	Ελατήριο βραχίονα ισορροπίας	7 έτη
4	Ηλεκτρικά καλώδια	4 έτη

Αναλώσιμα εξαρτήματα

Αρ.	Περιγραφή Μερών
1	Κάλυμμα φακού



ΠΡΟΕΙΔΟΠΟΙΗΣΗ

Πραγματοποιήστε την συντήρηση σύμφωνα με το εγχειρίδιο οδηγιών και λειτουργίας που βρίσκεται σε κάθε μεμονωμένο εξοπλισμό (οδοντιατρική έδρα, οδοντιατρική μονάδα, κτλ.) .

Η παράλειψη συντήρησης του προϊόντος μπορεί να οδηγήσει σε σωματικό τραυματισμό ή υλικές ζημιές.

Ηλεκτρομαγνητική συμβατότητα (EMC)

Αυτό το προϊόν συμμορφώνεται με το Πρότυπο EN60601-1-2:2015 αναφορικά με την ηλεκτρομαγνητική συμβατότητα για οδοντιατρική μονάδα. Ανατρέξτε στο εγχειρίδιο λειτουργίας που βρίσκεται σε κάθε οδοντιατρική μονάδα για πληροφορίες σχετικά με την ηλεκτρομαγνητική συμβατότητα (EMC).

Δήλωση Συμμόρφωσης

Δια του παρόντος δηλώνουμε ότι το παρακάτω προϊόν συμμορφώνεται με τις βασικές απαιτήσεις του Κανονισμού (ΕΕ) 2017/745 αναφορικά με τις ιατρικές συσκευές (MDR) και την Οδηγία 2011/65/ΕΕ για τον περιορισμό της χρήσης ορισμένων επικίνδυνων ουσιών (RoHS) σύμφωνα με την κατηγορία 8 του Παραρτήματος Ι.

Προϊόν: ΟΔΟΝΤΙΑΤΡΙΚΗ ΕΔΡΑ (ΚΑΤΗΓΟΡΙΑ Ι)

Μοντέλο ΟΔΟΝΤΙΑΤΡΙΚΟΣ ΠΡΟΒΟΛΕΑΣ 300LED τύπου 320M

Η «ΚΑΤΗΓΟΡΙΑ Ι» ορίστηκε σύμφωνα με τον κανόνα 13 του Κανονισμού MDR Παράρτημα VIII.

Το προϊόν σχεδιάστηκε και κατασκευάστηκε σύμφωνα με τα Ευρωπαϊκά πρότυπα που αναφέρονται στη Δήλωση Συμμόρφωσης.

ΣΥΣΚΕΥΕΣ ΠΟΥ ΜΠΟΡΟΥΝ ΝΑ ΣΥΝΔΕΘΟΥΝ ΜΕ ΤΟ ΠΡΟΪΟΝ

Χρησιμοποιήστε αυτό το προϊόν σε συνδυασμό με τη μονάδα που είναι σημειωμένη με κύκλο.

	Συνδεόμενες
ΤΥΠΟΣ	CREDIA G1
ΟΔΟΝΤΙΑΤΡΙΚΟΣ ΠΡΟΒΟΛΕΑΣ 300LED	

NOTE

EC REP

TAKARA COMPANY EUROPE GmbH
Industriestraße 21, 61381
Friedrichsdorf, Germany

 **Belmont**



BELMONT MANUFACTURING CO., LTD. (Κατασκευαστής)
Τοποθεσία I-2, Βιομηχανικό Πάρκο Long Duc, Τμήμα Long
Duc, Περιφέρεια Long Thanh, Επαρχία Dong Nai, Βιετνάμ,
Τηλ: +84-2513-201-100 / Φαξ: +84-2513-201-096

TAKARA BELMONT CORPORATION
2-1-1, Higashishinsaibashi, Chuo-ku, Osaka, 542-0083,
Ιαπωνία, Τηλ: +81-6-6213-5945 / Φαξ: +81-6-6212-3680
www.takara-net.com

REF 1E080TB0

Τυπώθηκε στο Βιετνάμ. 01-09-2024