

# NÁVOD K POUŽITÍ CLESTA II

Vážení zákazníci

Děkujeme vám za zakoupení našeho výrobku.

Tato příručka popisuje používání výrobku CLESTA II.

Před použitím výrobku CLESTA II si pečlivě přečtěte návod k použití a dbejte na to, abyste výrobek používali správně.

Používání výrobku bez předchozího přečtení těchto pokynů může vést k nehodě.

Pro snadný přístup k informacím v ní obsaženým si tuto příručku uložte po ruce a v případě potřeby do ní nahlédněte.

Požádejte svého místního oprávněného prodejce Belmont, aby tento výrobek namontoval podle montážních pokynů přiložených k tomuto výrobku.

Pokud máte jakékoli dotazy týkající se návodu k použití nebo tohoto výrobku, obraťte se na svého místního oprávněného prodejce výrobků Belmont.

Pokud dojde k znečištění nebo poškození této příručky a budete potřebovat novou, nahlaste níže uvedené číslo dokumentu svému místnímu oprávněnému prodejci výrobků Belmont.

Tento dokument popisuje plnou verzi systému. Může se proto zabývat i součástmi, které se u vámi zakoupeného systému nenacházejí.

březen 2024 (3. vydání)	
Číslo dokumentu	1E097JC0

Vážení zákazníci .....	2
------------------------	---

## 1 Všeobecné informace

1-1 Zamýšlený účel výrobku .....	6
1-2 Shoda s požadavky směrnic.....	6
1-3 Prohlášení o shodě.....	6
1-4 Pokyny k likvidaci přístroje .....	7
1-5 Likvidace zbytkových materiálů.....	7
1-6 Voda používaná v zubařských přístrojích.....	7
1-7 Doporučení pro uživatele .....	7
1-8 Kompatibilní násadce .....	8
1-9 Kompatibilní zubařská křesla .....	8
1-10 Kompatibilní operační světla .....	8
1-11 Kompatibilní lékařské přístroje .....	8
1-12 Piktogramy .....	9
1-13 Technický popis.....	11

## 2 Bezpečnostní ohledy

2-1 Výklad míry nebezpečnosti .....	12
2-2 Bezpečnostní upozornění .....	14
Body, které je třeba mít na paměti při obsluze výrobku. ....	23
2-3 Údaje o elektromagnetické kompatibilitě.....	24
2-4 Kompatibilní násadce .....	28
2-5 Kompatibilní zubařská křesla .....	29
2-6 Kompatibilní operační světla .....	29
2-7 Kompatibilní lékařské přístroje .....	29

## 3 Bezpečnostní upozornění k používání

3-1 Provozní upozornění.....	30
------------------------------	----

## 4 Technické parametry výrobku

4-1 Technické údaje.....	31
4-1-1 Varianty technických parametrů.....	31
4-1-2 Typ osazený na křeslo vedený nad pacientem .....	32
4-1-3 Typ osazený na křeslo s vozíkem .....	34
4-1-4 Typ s podstavcem vedený nad pacientem .....	36
4-1-5 Typ s podstavcem a vozíkem.....	38
4-1-6 Typ s umístěním nástrojů na vozíku.....	40

4-1-7	Typ s umístěním nástrojů na skříňce.....	42
4-1-8	Typ s děleným plivátkem.....	44
4-2	Celkový přehled a hlavní součásti .....	46
4-2-1	Vedeno nad pacientem.....	46
4-2-2	Vozík .....	47
4-2-3	Dělené plivátko .....	47
4-2-4	Umístění nástrojů na vozíku .....	47

## 5 Obsluha

5-1	Úsek s lékařovou jednotkou.....	48
5-1-1	Typ se spodním vedením .....	48
5-1-2	Typ s horním (bičovým) vedením .....	52
5-1-3	Postup nastavení funkčního tlačítka .....	56
5-1-4	Regulační kolečka .....	60
5-1-5	Manometr násadce .....	60
5-1-6	Pneumatická brzda vyvažovacího ramena .....	61
5-1-7	Prohlížeč filmu .....	61
5-1-8	Podpůrné rameno držáku/držák .....	61
5-1-9	Násadce.....	62
5-1-10	Seřízení výšky stolku (typ s vozíkem).....	62
5-1-11	Zajišťovací kolečko (typ s umístěním nástrojů na skříňce a výškově stavitelným ramenem) .....	62
5-1-12	Úchyt držáku intraorální kamery.....	63
5-1-13	Držák pomocného tácu .....	63
5-1-14	Nádobka na odpad .....	63
5-1-15	Nádoby na gázu .....	63
5-2	Část s plivátkovou jednotkou.....	64
5-2-1	Ovládací panel plivátkové jednotky .....	64
5-2-2	Ovládací panel na straně asistenta.....	65
5-2-3	Regulační kolečka .....	66
5-2-4	HVE (vysoce výkonné odsávání) VH-18.....	67
5-2-5	Odsliňovačka BT06 .....	67
5-2-6	Plnění kelímku s čidlem.....	67
5-2-7	Otáčení plivátkové mísy (volitelné) .....	67
5-2-8	Soustava čisté vody.....	68
5-2-9	Výškově seřiditelné asistentovo rameno.....	68
5-2-10	Operační světlo .....	69



5-2-11	Konzola na zavěšení monitoru .....	69
5-3	3funkční stříkačka.....	70
5-4	Nožní ovladač.....	71
5-5	Funkce blokování .....	72
<b>6</b>	<b>Údržba a čištění</b>	
6-1	Vnější povrch.....	73
6-2	Lékařova jednotka .....	73
6-3	Plivátková jednotka.....	75
6-4	Sací soustava.....	76
6-5	Hadice vysoce výkonného odsávání/odslíňovačky .....	76
6-6	Přívod vody .....	76
6-7	HVE (vysoce výkonné odsávání) a odslíňovačka .....	77
6-8	Třífunkční stříkačka typu 77 .....	79
6-9	Stříkačka SYR-20 třífunkční .....	81
6-10	Hadice násadce .....	83
6-11	Vypouštěcí ventil vzduchového filtru.....	83
6-12	Výměna filtru.....	83
6-13	Údržba a kontrola.....	84
	Poznámky ke každodenní údržbě a kontrole (provádí uživatel) .....	84
	Poznámky k pravidelné prohlídce .....	86
6-14	Odnímatelné díly.....	87
6-15	Způsob skladování .....	87
<b>7</b>	<b>Údržba prováděná servisními techniky</b>	
7-1	Poprodejní servis .....	88
7-2	Životnost .....	88
7-3	Doba dostupnosti náhradních dílů .....	88
<b>8</b>	<b>Řešení potíží</b> .....	89
<b>9</b>	<b>spotřební součásti</b> .....	90

## 1-1 Zamýšlený účel výrobku

Tento výrobek je aktivním terapeutickým přístrojem určeným výhradně k zubařským úkonům diagnostické, ošetrovací a příbuzné povahy.

S výrobkem musí zacházet a obsluhovat jej kvalifikovaní zubní lékaři nebo personál zubní ordinace pod dohledem zubního lékaře.

Tito zubní lékaři či personál zubní ordinace pak pacienty poučí, jak se k tomuto výrobku přibližovat a jak od něj odcházet, a/nebo jim s tím pomohou.

Obsluha výrobku nebo jakékoli zacházení s ním nejsou pacientům povoleny, s výjimkou případů, kdy k tomu dostanou pokyn.

Výrobek se dodává spolu s různými násadci, jako je elektrický mikromotor, vzduchová turbínka a/nebo motor, scaler atd.

Navíc se jedná o přístroj používaný společně se zubařským křeslem a operačním světlem.

## 1-2 Shoda s požadavky směrnic

Tento výrobek splňuje podmínky nařízení EU o zdravotnických prostředcích 2017/745 a směrnice RoHS 2011/65/EU.

## 1-3 Prohlášení o shodě

Tímto prohlašujeme, že níže uvedený výrobek splňuje všeobecné požadavky na bezpečnost a provoz nařízení EU o zdravotnických prostředcích 2017/745 a směrnice RoHS 2011/65/EU podle kategorie 8 přílohy I.

Typ výrobku: ZUBAŘSKÝ PŘÍSTROJ (TŘÍDA II a)

Název výrobku: CLESTA II

„CLESTA II“ je vymezena pravidlem 9 přílohy VIII nařízení o zdravotnických prostředcích.

Tento výrobek byl navržen a vyroben v souladu s evropskými normami uvedenými v prohlášení o shodě.

## 1–4 Pokyny k likvidaci přístroje

Při likvidaci tohoto výrobku a vyměněných náhradních dílů přijměte pečlivá protiinfekční opatření a řádně s výrobkem a vyměněnými náhradními díly nakládejte v souladu s příslušnými zákony a předpisy (platné předpisy a místní předpisy).

Na území EU se na tento výrobek vztahuje směrnice 2012/19/EU (směrnice o odpadních elektrických a elektronických zařízeních [směrnice OEEZ]). Tato směrnice vám ukládá za povinnost likvidaci/recyklaci zařízení šetrnou k životnímu prostředí.

## 1–5 Likvidace zbytkových materiálů

O likvidaci zbytků amalgámu požádejte odborníka.

## 1–6 Voda používaná v zubařských přístrojích

Jakožto vodu při ošetření používejte pitnou vodu, jejíž kvalita splňuje příslušné místní předpisy nebo směrnice WHO.

Přestože jsou přípojky tohoto výrobku k přívodu vody vybaveny mechanismem zabráňujícím zpětnému průtoku, důrazně doporučujeme k tomuto výrobku připojovat pouze násadce s ventilem proti vracení vody.

## 1–7 Doporučení pro uživatele

Upozorňujeme uživatele a/nebo pacienta, že jakoukoli závažnou událost, ke které došlo v souvislosti se zařízením, je třeba nahlásit výrobci a příslušným orgánům členského státu, v němž uživatel a/nebo pacient sídlí.

### 1–8 Kompatibilní násadce

Násadec vyberte ze seznamu kompatibilních násadců.  
(Pro seznam viz strana 28.)

Spojky hadice našeho násadce jsou navrženy a vyrobeny v souladu s normou ISO9168:2009 (HADICOVÉ SPOJKY PRO VZDUCHEM POHÁNĚNÉ STOMATOLOGICKÉ NÁSADCE). Nicméně přesto se může stát, že se spojky turbínek nebo vzduchových motorů nevejdou kvůli výrobním tolerancím do některých násadců.

Před zakoupením násadce si nechte místním prodejcem oprávněným společností Belmont zkontrolovat připojitelnost.

S výjimkou našich doporučených násadců neneseme žádnou odpovědnost za jakékoli potíže způsobené jejich špatnou připojitelností nebo jejich pracovním výkonem.

### 1–9 Kompatibilní zubařská křesla

Použijte prosím kompatibilní zubařská křesla uvedená na straně 29.

### 1–10 Kompatibilní operační světla



































Použijte prosím kompatibilní operační světla uvedená na straně 29.

### 1–11 Kompatibilní lékařské přístroje























Použijte prosím kompatibilní lékařské přístroje uvedené na straně 29.

## 1-12 Piktogramy

Níže uvedené piktogramy se používají na tomto výrobku, na štítcích a v této příručce. Ověřte si význam každého piktogramu.

	Vypínač (ZAPNUTO)		Vypínač (VYPNUTO)
	Tlačítko pro zdvihnutí křesla		Tlačítko pro spouštění křesla dolů
	Tlačítko pro sklopení opěrky zad		Tlačítko pro napřímení opěrky zad
	Tlačítko návratu do poslední polohy		Tlačítko automatického návratu
	Tlačítko předvolby 1		Tlačítko předvolby 2
 	Tlačítko pro zdvihnutí křesla	 	Tlačítko pro spouštění křesla dolů
 	Tlačítko pro sklopení opěrky zad	 	Tlačítko pro napřímení opěrky zad
 	Tlačítko pro ruční ovládání	 	Tlačítko pro automatické ovládání
 	Tlačítko naplnění kelímku	 	Tlačítko oplachu mísy
 	Tlačítko ZAPNUTÍ/ VYPNUTÍ operačního světla	  	Výběr režimu operačního světla
 sec.	Plus	 min.	Mínus
	Nastavení násadce		Tlačítko pro uložení

# 1 Všeobecné informace

	Tlačítko nastavení otáček elektrického mikromotoru Tlačítko spuštění		Přepínač otáčení mikromotoru vpřed/vzad
	Tlačítko ZAPNUTÍ/ VYPNUTÍ chladicí vody		Tlačítko světla násadce (zapnuto/vypnuto)
	Funkční tlačítko		Řízení výkonu scaleru
MAIN ○	Kontrolka napájení	LOCK ○	Kontrolka blokování křesla
E S P	Výběr režimu scaleru E (ENDO) S (SCALING) P (PERIO)	 	3funkční stříkačka
w  A	Řízení průtoku vody/ vzduchu při stříkání stříkačky		Ohřívač vody
	Servisní spojka pro používání vzduchu		Servisní spojka pro používání vody
	Řízení průtoku vody servisní spojkou pro použití vody		Střídavý proud
W	Voda	A	Vzduch
	Ochranné uzemnění		Funkční uzemnění
	Upozornění * Barva pozadí piktogramu je žlutá.		Obecný výstražný piktogram * Barva pozadí piktogramu je žlutá.
	Obecně zakázaná činnost		Rozebírání, opravy nebo úpravy jsou zakázány
	Všeobecné pokyny k povinným úkonům		Dodržujte pokyny k použití * Barva pozadí piktogramu je modrá.

# 1 Všeobecné informace

	Součásti přicházející do styku s tělem pacienta, typ B	<b>IPX 1</b>	Klasifikace nožního ovladače
	Vypouštěcí ventil		Piktogram autoklávu označující součásti, které lze sterilizovat v autoklávu při teplotách až do 135 °C.
	Zubařský přístroj		Zubařské křeslo
	Název a adresa výrobce		Datum a země výroby
	Certifikace třetích stran uvedená v nařízení o zdravotnických prostředcích: 2017/745 a ve směrnici RoHS 2011/65/EU		Oddělený sběr elektrických a elektronických zařízení
	Lékařský přístroj		Oprávněný zástupce v Evropě
	Katalogové číslo		Sériové číslo
	Jmenovitý příkon		Jmenovité napětí
	Elektronické pokyny k použití		

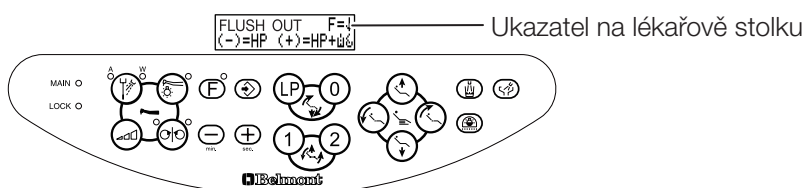

Informace o piktogramech použitých na ukazateli lékařova stolku naleznete v kapitole 5–1–3 Postup nastavení funkčního tlačítka.

## 1–13 Technický popis

Následující tematické okruhy jsou popsány v níže uvedených dokumentech:

Tematický okruh	Dokument
Jak provést montáž tohoto výrobku	Pokyny k montáži
Elektroinstalace/vodovodní soustava	Pokyny k montáži

### Upozornění před použitím

#### 2-1 Výklad míry nebezpečnosti

Nezapomeňte si pečlivě přečíst bezpečnostní upozornění a provozní upozornění a výrobek používejte správně.

Tato upozornění jsou určena k zajištění bezpečného užívání tohoto výrobku a k ochraně před újmami na zdraví nebo škodami, které by mohly případně postihnout uživatele či další osoby.

Podle závažnosti újmy na zdraví či škod a podle míry jejich naléhavosti se události, které mohou nastat v důsledku nesprávného použití výrobku, dělí do následujících kategorií: KONTRAINDIKACE, VÝSTRAHA a UPOZORNĚNÍ.

Pro bezpečnost výrobku jsou důležité všechny tyto kategorie. Vždy postupujte podle přiložených pokynů.

Naše společnost nepřijímá žádnou odpovědnost za jakékoli nehody vzniklé v důsledku nedodržení bezpečnostních upozornění nebo provozních upozornění, a to ani v případě újmy na zdraví či škod postihujících uživatele či další osoby.

V takovém případě jsou za jakékoli vzniklé újmy na zdraví a škody zodpovědní uživatelé či jiné osoby nedodržující při používání výrobku bezpečnostní upozornění a provozní upozornění.

Piktogramy jsou podrobněji vysvětleny níže.

Jakmile jste plně pochopili toto vysvětlení, přečtěte si následující text.



Rozdělení podle míry újmy či škod a podle naléhavosti

### KONTRAINDIKACE

Použití tohoto výrobku způsobem nedbajícím na takto označené pokyny vytvoří nebezpečnou situaci, která může mít za následek smrt nebo vážné zranění.



### VÝSTRAHA

Nevhodné zacházení s výrobkem nedbající na takto označené pokyny vytvoří nebezpečnou situaci, která může mít za následek smrt nebo vážné zranění.



### UPOZORNĚNÍ

Nevhodné zacházení s výrobkem nedbající na takto označené pokyny vytvoří možnou nebezpečnou situaci, která může mít za následek středně těžká či lehká zranění nebo škody na majetku.

Následující piktogramy se používají k vysvětlení vašich povinností, které jsou třeba pro bezpečné používání výrobku:

#### Piktogramy zakázaných činností



Obecně zakázaná činnost



Rozebírání, opravy nebo úpravy jsou zakázány

#### Piktogram povinných pokynů



Všeobecné pokyny k povinným úkonům

### 2-2 Bezpečnostní upozornění

## KONTRAINDIKACE

Montáž nebo přemístění výrobku



#### Upozornění týkající se montáže

Výrobek neosazujte do blízkosti elektromagnetických zdrojů, například komunikačních zařízení nebo výtahů.

Za přítomnosti rušení elektromagnetickými vlnami by mohlo dojít k poruše výrobku.

Používání a údržba výrobku



**Nepoužívejte tento přístroj v prostředí s nebezpečím výbuchu**  
Nesprávné použití v blízkosti hořlavých plynů může způsobit zranění nebo požár.

**V přítomnosti elektromagnetických vln používejte přístroj opatrně.**

V blízkosti tohoto výrobku nepoužívejte zařízení, při jejichž chodu vznikají elektromagnetické vlny, např. mobilní telefony.

Mohlo by dojít k poruše výrobku.

**Při používání vysokofrekvenčního chirurgického vybavení nezapomeňte vypnout hlavní vypínač na tomto výrobku.**

Při používání vysokofrekvenčního chirurgického vybavení nezapomeňte vypnout hlavní vypínač, protože šum z vysokofrekvenčního chirurgického vybavení by mohl způsobit nesprávné fungování tohoto výrobku.



**Nikdy výrobek nerozebírejte, neopravujte ani neupravujte.**

Jiné osoby než váš místní oprávněný prodejce výrobků Belmont by neměly výrobek rozebírat nebo opravovat.

Mohlo by to vést k nehodě, poruše, úrazu elektrickým proudem nebo požáru.

Nikdy výrobek neopravujte, je to mimořádně nebezpečné.

## VÝSTRAHA

Montáž nebo přemístění výrobku



#### Upozornění k montáži

O montáž výrobku požádejte svého místního oprávněného prodejce výrobků Belmont.

Výrobek umístěte na pevnou a rovnou podlahu.

Umístění přístroje na nerovnou podlahu může mít za následek jeho pád.

Nezapomeňte výrobek bezpečně uzemnit. (O uzemnění výrobku požádejte odborníka.)

V důsledku nefunkčního uzemnění nebo unikajících proudů by mohlo dojít k úrazu elektrickým proudem.

Aby nedošlo k úrazu elektrickým proudem, musí být tento přístroj připojen pouze k elektrické síti s ochranným uzemněním.

Používání a údržba výrobku



### **VÝSTRAHA**

**Pohyblivé části výrobku držte v bezpečné vzdálenosti od rukou, prstů a těla uživatelů a pacientů.**

Mohlo by dojít k zachycení rukou, prstů nebo těla ve výrobku a následně ke zranění.

**Neomývejte výrobek vodou.**

Mohlo by to způsobit závadu nebo úraz elektrickým proudem.

**Zákaz používání tohoto přístroje v těsné blízkosti jiného elektronického zařízení nebo postaveného na něm**

Je třeba se vyhnout používání tohoto přístroje, jestliže je umístěn v těsné blízkosti jiných zařízení nebo přímo na nich. Mohlo by to vést k jeho nesprávnému fungování. Pokud je takové použití nezbytné, je třeba tento přístroj i dotyčné druhé zařízení sledovat, aby se ověřilo, že fungují normálně.

**Zákaz umístování přenosných radiofrekvenčních komunikačních zařízení do blízkosti tohoto výrobku**

Přenosná radiofrekvenční komunikační zařízení (včetně periferií, jako jsou anténní kabely a externí antény) by se neměla používat blíže než 30 cm od kterékoli části tohoto výrobku včetně jeho kabelů předepsaných výrobcem. V opačném případě může dojít ke zhoršení výkonu tohoto přístroje.



**Dávejte pozor na pacienty a na děti.**

Během používání výrobku nespouštějte oči z pacienta.

Pacienti (zejména děti) by mohli nechtěně stisknout ovládací tlačítko nebo klepnout na ovládací systém, a v důsledku této nesprávné obsluhy výrobku způsobit nehodu.

Kromě doby, kdy poskytujete ošetření, držte děti v bezpečné vzdálenosti od výrobku.

**Před ošetřením požádejte pacienta, aby si sundal brýle a veškeré doplňky (např. náhrdelník nebo náramky).**

Nedodržení těchto pokynů může zkomplikovat ošetření a vést k nehodě.

**Zvlášť pečlivou pozornost věnujte pacientům, kteří mají voperovaný kardiostimulátor nebo defibrilátor.**

Pokud dojde k jakékoli mimořádné situaci, okamžitě vypněte hlavní vypínač a přestaňte výrobek používat.

Výrobek může ovlivnit funkci kardiostimulátoru nebo defibrilátoru a způsobit tak nehodu.

**Případný únik vody nebo vodu rozlitou na podlaze ihned utřete.**

Snížená pevnost podlahy může způsobit pád výrobku, což by mohlo mít za následek zranění osob nebo poškození přídavných zařízení.

Používání a údržba výrobku



### VÝSTRAHA

**Případný únik vody nebo vodu rozlitou na podlahu ihned utřete.**

Snížená pevnost podlahy může způsobit pád výrobku, což by mohlo mít za následek zranění osob nebo poškození přídavných zařízení.

**Výrobek důkladně čistěte.**

Nedostatečné čištění může mít za následek pomnožení bakterií, a tím představovat zdravotní riziko.

**Zajistěte tomuto výrobku údržbu.**

Před použitím nezapomeňte provést údržbovou prohlídku (prohlídka před spuštěním za účelem ověření, že výrobek funguje normálně). Provoz bez provádění údržbových prohlídek může mít za následek zranění nebo poškození přídavných zařízení.

**Zákaz provádění údržby**

Je zakázáno provádět opravy a údržby během provozu.

**Pokud je výrobek poškozen, přestaňte jej používat.**

V případě, že se výrobek porouchá, okamžitě jej přestaňte používat a vypněte hlavní vypínač. Poté o opravu výrobku požádejte svého místního oprávněného prodejce výrobků Belmont.

**Během čištění vypněte hlavní vypínač.**

Nedodržení tohoto pokynu může mít za následek úraz elektrickým proudem nebo vznícení. Výrobek se může rovněž nečekaně pohnout a způsobit zranění.

**Úkony provedené v případě výpadku proudu**

Pokud se křeslo zastavilo ve zvednuté poloze, nespustí se dolů.

Pomožte pacientovi slézt z křesla a dávejte při tom pozor, aby se nezranil. Dávejte pozor, aby křeslo nespadlo.

Když dojde po výpadku napájení k jeho obnovení, postupujte podle níže uvedených pokynů, aby nedošlo k neočekávaným pohybům přístroje.

- Vypněte hlavní vypínač napájení na zubařském přístroji.
- Vložte násadec/stříkačku do držáku nástroje/asistentova držáku.

**Pokud nebudete výrobek delší dobu používat, nezapomeňte vypnout jistič příslušných zařízení.**

Nezapomeňte vypnout jistič příslušných zařízení v ordinaci v případě, že výrobek nebudete delší dobu používat, například po skončení ordinační doby či v den bez ordinačních hodin.

Pokud jistič nevypnete, mohou případné úniky proudu vzniklé stárnutím izolace způsobit požár.

Používání a údržba výrobku



### VÝSTRAHA

**Pokud nebudete výrobek delší dobu používat, nezapomeňte vypnout jistič příslušných zařízení.**

Nezapomeňte vypnout jistič příslušných zařízení v ordinaci v případě, že výrobek nebudete delší dobu používat, například po skončení ordinační doby či v den bez ordinačních hodin.

Pokud jistič nevypnete, mohou případné úniky proudu vzniklé stárnutím izolace způsobit požár.

**Po dokončení práce nebo během pracovních přestávek nezapomeňte vypnout hlavní vypínač.**

Po dokončení práce nebo během pracovních přestávek nezapomeňte vypnout hlavní vypínač. Tím zabráníte nesprávnému provozu v důsledku náhodných střetů a souvisejících nebezpečí.

**Rameno se nesmí vystavovat nadměrné zátěži.**

Na lékařovo rameno a asistentovo rameno nesmí působit nadměrná zátěž. Pacient nesmí sedět na lékařově rameni a asistentově rameni. Mohlo by to mít za následek zranění v důsledku pádu nebo poškození přídavných zařízení.

**Vznik podkožního emfyzému**

Chladicí vzduch (samotný nebo vodní mlha) tryská z koncovky násadce (mikromotor a vzduchová turbínka/motor)/z tryskové koncovky stříkačky. To může způsobit, že u pacienta vznikne podkožní emfyzém, a proto chladicí vzduch používejte opatrně.

**Upozornění k obsluze křesla a k automatickému provozu**

Před uvedením do provozu a během provozu křesla věnujte zvýšenou pozornost danému provoznímu rozsahu (směr zvedání/spouštění sedadla, směr spouštění/zvedání opěrky zad a směr pohybu opěrky nohou [pouze u křesla se skládací opěrkou nohou]) a dbejte na to, aby se křeslo nestřetlo s žádnými částmi těla, s rukama nebo nohama nebo s překážkami. Může dojít k zachycení části těla, rukou, nohou nebo předmětů křeslem a následně ke zranění osob nebo k poškození přídavných zařízení.

Před manipulací s křeslem zajistěte, aby se pacient nacházel ve správné poloze, a během používání křesla nespouštějte pacienta z očí.

Používání a údržba výrobku



### UPOZORNĚNÍ

**Tento výrobek by měl používat pouze zkušený personál.**  
Tento výrobek by měli používat pouze zubní lékaři či jiní odborní stomatologičtí pracovníci.

**Výrobek nedrhňte ani nevystavujte úderům.**  
Mohlo by dojít k poškození jeho krytu nebo k provozní poruše.

**Před zahájením provozu zajistěte, aby každá část fungovala normálně a nedocházelo k výskytu žádných mimořádností.**  
Vždy kontrolujte, zda u výrobku neodhalíte cokoli mimořádného, jako jsou uvolněné součásti, mrtvý chod, náklon, chvění, zvuky, nezvyklé teploty či zápach.  
Pokud máte dojem, že něco není v pořádku, ihned přestaňte výrobek používat a vypněte hlavní vypínač. Poté se obraťte na svého místního oprávněného prodejce výrobků Belmont.

**Před použitím si ověřte bezpečnost.**  
Před použitím si ověřte, že jsou součásti správně a bezpečně funkční a že se kolem výrobku nevyskytují žádné překážky.

**Přečtěte si průvodní dokumenty ke každému zařízení.**  
Před použitím si nezapomeňte nejprve pozorně přečíst pokyny k použití dodávané s jednotlivými zařízeními a následně pak používejte zařízení správně.

**Tlačítka ovládejte pouze ručně.**  
Tlačítka ovládejte vždy pouze ručně, s výjimkou nožního ovladače, který se ovládá nohou a páčkovými spínači. Ovládání tlačítek jinak než rukou může způsobit poškození nebo poruchu.

**Tlačítka obsluhujte opatrně, aby nedošlo k omylu.**  
Obsluha by měla věnovat zvýšenou pozornost lidem v okolí výrobku a před zahájením provozu je na to slovně upozornit, aby se předešlo jakýmkoli chybám.

**Veškerou vodu či roztoky léčiv ulpělé na výrobku neprodleně otřete.**

**Pouze k řídicí jednotce:**  
Ulpívání roztoků léků nebo vody na řídicí jednotce může mít za následek provozní poruchy nebo únik elektrického proudu. Pokud roztoky léků či voda na výrobku ulpěly, okamžitě vypněte hlavní vypínač a otřete je suchým měkkým hadříkem.

**K výrobku:**  
Když roztok léků ulpí na tomto přístroji, okamžitě jej utřete. Pokud roztok léků či voda ulpí na tomto přístroji, okamžitě je utřete suchou měkkou utěrkou apod. V opačném případě může dojít k vadnému fungování nebo úniku elektrického proudu a rovněž vzniku skvrn či koroze.

Používání a údržba výrobku



### UPOZORNĚNÍ

#### Upozornění k čištění vnějšího povrchu výrobku

Pokud je povrch příliš znečištěný, navlhčete měkký hadřík vodou obsahující asi 10 % neutrálního čisticího prostředku a otřete jím daný povrch. Poté otřete povrch hadříkem navlhčeným ve vodě a vytřete povrch dosucha pomocí suchého hadříku.

#### Na závěr pracovního dne zavřete ventil hlavního přívodu vody.

Aby nedocházelo k únikům vody, nezapomeňte na závěr pracovního dne zavřít ventil hlavního přívodu vody.

#### Během pohybu lékařova stolku dávejte pozor.

Při přemísťování lékařova stolku věnujte zvýšenou pozornost okolí. Mohlo by dojít k poškození špiček násadců atd. Lékařský stolec nezapomeňte přemísťovat za držadlo přístroje.

#### Upozornění k používání vozíku

Při používání vozíku uvnitř provozního rozsahu křesla dávejte pozor, aby nedošlo ke střetu s osobou nebo křeslem. Střet se špičkou násadce může způsobit zranění.

Na vozík nesedejte a neopírejte se o něj. Nestoupejte na základnu vozíku nebo na hadici vozíku. V opačném případě by mohlo dojít k poškození hadice nebo pádu vozíku a následnému zranění.

Pokud nebudete postupovat podle níže uvedených pokynů, může dojít k poškození výrobku nebo hrozí nebezpečí pádu předmětů z horní plochy výrobku na podlahu. (Nepřemísťujte výrobek hrubým a energickým způsobem. Při přesouvání jej držte za rukojeť. Vozík za rukojeť nezvedejte.)

#### Upozornění při používání nástavce

V případě výskytu nadměrného tepla nebo zápachu kouře ihned přestaňte násadec používat, vypněte hlavní vypínač a obraťte se na svého místního oprávněného prodejce Belmont. V opačném případě by totiž mohlo dojít ke vzniku popálenin nebo by to mohlo mít nepříznivý vliv na zubní dřevě.

#### Zacházení se stříkačkou a násadcem

Dávejte pozor, abyste stříkačku a násadec neupustili. V opačném případě může dojít k rozbití či zkřivení stříkačky a násadce.

#### Upozornění ke krokům po použití stříkačky

Po použití otřete trysku a tělo stříkačky znečištěné krví či slinami a vyčistěte je v případě potřeby čisticím prostředkem.

Při sterilizaci autoklávem nezapomeňte použít sterilizační sáček.

Při čištění jiných stříkaček dodržujte pokyny uvedené v příbalových letáčích a v návodech přiložených ke stříkačkám. Před použitím si za účelem správného používání nezapomeňte pečlivě přečíst příbalové letáky a návody přiložené k jednotlivým kusům vybavení (včetně volitelných položek).

Používání a údržba výrobku



### UPOZORNĚNÍ

**Při snímání plivátkové mísy si nasadte čisticí rukavice.**

Plivátková mísa je vyrobena z porcelánu nebo ze skla, které mohou při rozbití způsobit zranění.

#### **Upozornění k použití jiné vody než z vodovodu**

Vodní jednotka je určena k použití s pitnou vodou, čištěnou vodou, destilovanou vodou nebo čistou vodou. Při použití jiné vody než té z vodovodu, čištěné, destilované nebo čisté (voda prošlá sterilizátorem vodních systémů atd.) může dojít k poruše přístroje.

#### **Před použitím očistěte a sterilizujte trysku stříkačky s HVE špičkou.**

Tryska stříkačky s HVE špičkou, která se dotýká tkání dutiny ústní, se dodává nesterilní.

Před použitím jsou proto nutné její vyčištění a sterilizace.

#### **Dávejte pozor, zda nemá pacient alergickou reakci.**

Ve chvíli, kdy se tryska stříkačky s HVE špičkou nachází v pacientových ústech, dávejte pozor na alergickou reakci. Pokud se dostaví alergická reakce, okamžitě zastavte používání trysky stříkačky s HVE špičkou.

#### **Upozornění k přemísťování stoličky**

Při přemísťování stoličky věnujte zvýšenou pozornost okolí. Abyste s ní neudeřili do lékařova stolku nebo nožního ovladače. Mohlo by totiž dojít k poruše nebo poškození přístroje.

#### **Používejte v kombinaci s jinými zařízeními**

Za účelem zajištění bezpečnosti výrobku používejte pouze naše ověřená jiná zařízení či vybavení pro tento výrobek.



### UPOZORNĚNÍ

Bezpečnostní upozornění  
týkající se kvality vody



**Před zahájením ošetření proveďte propláchnutí.**

Pokud nebudete tento výrobek používat delší dobu, může ve vodě zbylé v potrubí a v ohřívači vody docházet k růstu bakterií. Aby bylo zajištěno bezpečné ošetření i obsluha násadce bez jakýchkoliv potíží, nikdy nezapomeňte propláchnout (vypustit) přívody vody před začátkem ošetření.

Pro zabránění růstu různých bakterií doporučujeme provést proplachování čerstvou vodou na konci ošetření ráno a večer.

Typ E: standardní **E**

Typ A: volitelný **A**

Běžná doba potřebná k propláchnutí přívodů vody v přístroji		
<b>Přívod násadce</b> Vzduchová turbínka Vzduchový motor Mikromotor Scaler Stříkačka (pro lékaře i asistenta)	Asi 40 sekund na každý mikromotor, vzduchovou turbínku, vzduchový motor, scaler a stříkačku. (Asi 40 sekund rovněž v případě propláchnutí všech současně.)  <b>⚠ UPOZORNĚNÍ</b> U scaleru proveďte propláchnutí s osazeným kusem. V opačném případě může dojít k poruše.	
<b>Přívod plivátka</b> Plnění kelímku (ohřívač vody) Oplach mísy	Asi 5 minut u čisticí vody v přívodu plnění kelímku.	
Postup propláchnutí <b>E</b>		
<b>Přívod násadce</b> Vyjměte jeden násadec z držáku a držte jej nad plivátkovou mísou se vzduchovou turbínkou tak, jak je, a s kolénkovým násadcem připojeným ke vzduchovému motoru, mikromotoru. (* V případě, že je k dispozici funkce propláchnutí, vyjměte z držáku všechny násadce najednou a držte je nad plivátkovou mísou.)	<b>Krátkodobé propláchnutí:</b> Určené pouze k propláchnutí přívodu vody k násadci. Ohledně postupu proplachování viz strana 57 Výběr a ovládání krátkodobého propláchnutí.	<b>Déletrvající propláchnutí:</b> Určené k propláchnutí plnění kelímku a plivátkové mísy po propláchnutí násadce. Ohledně postupu proplachování viz strana 57 Výběr a ovládání déletrvajícího propláchnutí.
<b>Přívod plivátka</b> Plnění kelímku (ohřívač vody) Oplach mísy		
Postup propláchnutí <b>A</b>		
<b>Přívod násadce</b> Vyjměte jeden násadec z držáku a držte jej nad plivátkovou mísou se vzduchovou turbínkou tak, jak je, a s kolénkovým násadcem připojeným ke vzduchovému motoru, mikromotoru. (* V případě, že je k dispozici funkce propláchnutí, vyjměte z držáku všechny násadce najednou a držte je nad plivátkovou mísou.)	* Toto platí, když byla funkce propláchnutí vybrána jako volitelná. Přepněte páčkový prepínač do zapnuté polohy a propláchněte násadec.	
<b>Přívod plivátka</b> Plnění kelímku (ohřívač vody) Oplach mísy	Plnění kelímku několikrát zopakujte. (nejméně 3x) Stiskněte tlačítko oplachu mísy a proplachujte plivátkovou mísou po dobu 5 minut.	

#### POZNÁMKA

Typ bez plivátkové mísy: k vypuštění vody z násadce použijte umývadlo nebo kbelík.

### Příprava na propláchnutí

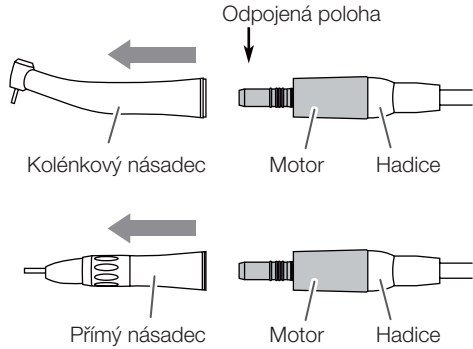
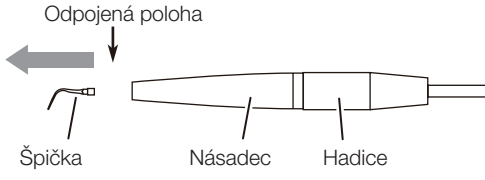
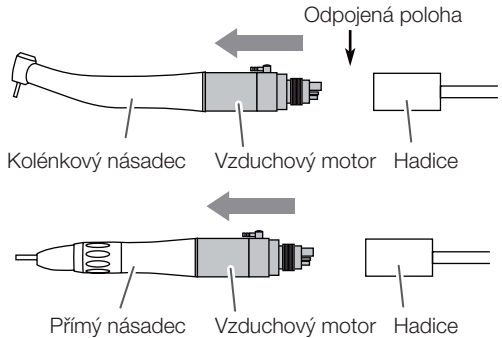
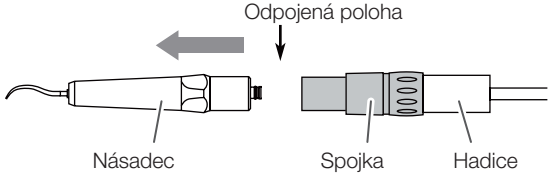
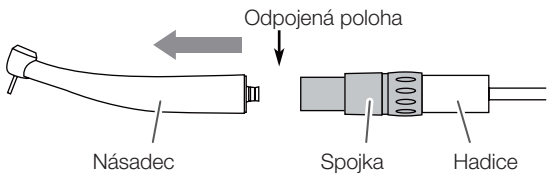
Jak odpojit násadce	
Mikromotor	Ultrazvukový scaler
	
Vzduchový motor	Vzduchový scaler
	
	Vzduchová turbínka
	

### Použití oplachovacího tácu (volitelné vybavení)

Při použití	<ul style="list-style-type: none"> <li>• Viz návod k použití přiložený u oplachovacího tácu.</li> <li>• U stříkačky použijte sponu na tlačítko spuštění proudu vody.</li> </ul>
Při nepoužití	<ul style="list-style-type: none"> <li>• Uchopte všechny násadce dohromady a podržte je nad plivátkovou mísou.</li> <li>• Stříkačku proplachujte při zároveň stisknutém tlačítku spuštění proudu vody.</li> </ul>

### UPOZORNĚNÍ

- Po propláchnutí otřete přebytečnou vlhkost měkkým hadříkem.
- Po skončení proplachování může zdvižením násadce dojít k vypuštění zbytkového vzduchu, nejedná se však o závadu.
- Motor a spojení KaVo a Bien Air mají otvor pro rozprašování vody na boku, proto při proplachování otočte jejich otvor směrem dolů.
- V případě mikromotoru odpojte hlavici násadce (přímou/kolénkovou).  
Proplachování s připevněnou hlavici násadce může vést k následujícímu: voda, která vnikla do vzduchového potrubí násadce, se vrátí při použití násadce.
- Stříkačku propláchněte s nasazenou hlavici.

Body, které je třeba mít na paměti při obsluze výrobku.

Vedeno nad pacientem

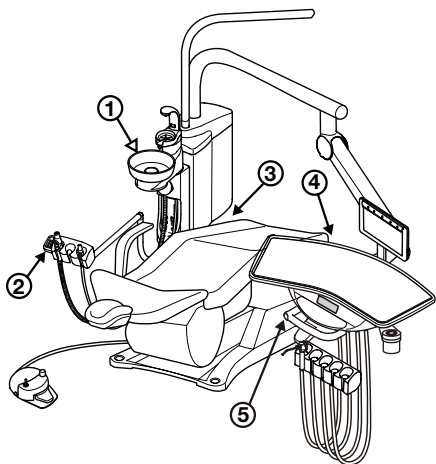

Význam piktogramu



Bod, který je třeba mít na paměti (místa, která vyžadují pozornost, včetně pohyblivých dílů, otáčecích dílů a odnímatelných dílů)



Bod, který je třeba mít na paměti tam, kde je k dispozici mechanismus nouzového zastavení

Vozík

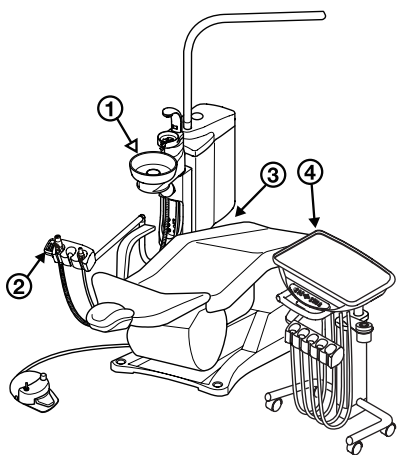

Umístění nástrojů na skříňce

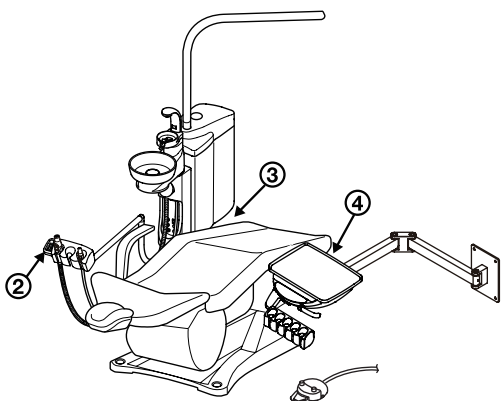

Význam jednotlivých bodů, které je třeba mít na paměti

- ① Zkontrolujte uzamykací mechanismus plivátkové mísy. Ověřte si, že se tlačítka pro ovládání křesla nezapnou, když je plivátková mísa otočená směrem ke křeslu. (Typ s podstavcem)
- ② Budte opatrní, aby nedošlo ke střetu s asistentovým držákem. Horní část těla pacienta by se neměla naklánět dopředu nad plivátkovou jednotku.
- ③ Dávejte pozor, aby nedošlo ke skřípnutí částí těla nebo předmětů mezi plivátkem a křeslem. Před ovládním křesla zajistěte, aby se mezi plivátkem a křeslem nenacházely žádné ruce, nohy či překážky.
- ④ Dávejte pozor, aby nedošlo ke střetu křesla s lékařovou jednotkou. Neumisťujte lékařovu jednotku do provozního rozsahu křesla.
- ⑤ Dávejte pozor při přesunu lékařova stolu nahoru a dolů. Nepřesunujte lékařův stůl nahoru a dolů bez uvolnění brzdy vyvažovacího ramena.



### VÝSTRAHA

Při ovládání křesla neumisťujte části těla ani předměty do blízkosti pohyblivých částí. Mohlo by tak dojít ke zranění.

### 2–3 Údaje o elektromagnetické kompatibilitě

Tento výrobek splňuje podmínky EMC normy EN60601-1-2:2015.

#### 1. Opatření týkající se elektromagnetické kompatibility a splnění podmínek v příložených dokumentech

Lékařská elektrická zařízení vyžadují zvláštní opatření týkající se elektromagnetické kompatibility a musí být namontována a uvedena do provozu v souladu s informacemi o elektromagnetické kompatibilitě uvedenými v této příručce.

#### 2. Účinky radiofrekvenčních komunikačních zařízení

Přenosná a mobilní radiofrekvenční komunikační zařízení mohou nepříznivě ovlivňovat lékařské elektrické přístroje.

#### 3. Prostředí vylučující montáž zařízení

Zařízení se instaluje v nemocnicích, s výjimkou míst v blízkosti aktivního vysokofrekvenčního chirurgického vybavení a místností s radiofrekvenčním stíněním ELEKTRICKÉHO ZDRAVOTNICKÉHO SYSTÉMU pro zobrazování pomocí magnetické rezonance, kde panuje vysoká míra ELEKTROMAGNETICKÉHO RUŠENÍ.

#### 4. Prohlášení o elektromagnetických emisích

Pokyny a prohlášení výrobce – elektromagnetické emise			
Výrobek CLESTA II je určen k použití v elektromagnetickém prostředí předepsaném níže. Odpovědnost za to, že výrobek CLESTA II bude používán právě v takovém prostředí, nese zákazník nebo uživatel.			
Test emisí	Splňuje		Elektromagnetické prostředí – pokyny
	Japonsko	CE	
RF emise CISPR 11	Skupina 1		Výrobek CLESTA II využívá radiofrekvenční energii pouze pro své vnitřní funkce. Jeho radiofrekvenční emise jsou tedy velmi nízké a není pravděpodobné, že by mohly způsobovat rušení blízkých elektronických zařízení.
RF emise CISPR 11	Třída B		Výrobek CLESTA II je vhodný k použití ve všech zařízeních včetně domácností a zařízení přímo napojených na veřejnou síť nízkého napětí, která napájí budovy užívané k bydlení.
Harmonické emise IEC 61000-3-2	Nelze použít	Třída A	
Kolísání napětí/ kmitající emise IEC 61000-3-3	Nelze použít	Splňuje	



## VÝSTRAHA

Je třeba se vyhnout používání tohoto přístroje, jestliže je umístěn v těsné blízkosti jiných zařízení nebo přímo na nich. Mohlo by to vést k jeho nesprávnému fungování.

Pokud se takovému použití vyhnout nelze, je třeba si pozorováním obou zařízení ověřit, že pracují normálně.

### 5. Prohlášení o elektromagnetické odolnosti 1

Pokyny a prohlášení výrobce – elektromagnetická odolnost			
Výrobek CLESTA II je určen k použití v elektromagnetickém prostředí předepsaném níže. Odpovědnost za to, že výrobek CLESTA II bude používán právě v takovém prostředí, nese zákazník nebo uživatel.			
Zkouška odolnosti	Úroveň testu IEC 60601	Úroveň shody	Elektromagnetické prostředí – pokyny
Elektrostatický výboj (ESD) IEC 61000-4-2	±8 kV kontakt ±15 kV vzduch	±8 kV kontakt ±15 kV vzduch	Podlaha by měla být dřevěná, betonová nebo z keramických dlaždic. Pokud je podlaha pokryta syntetickým materiálem, měla by relativní vlhkost dosahovat hodnoty nejméně 30 %.
Rychlé elektrické přechodové jevy/ skupiny impulzů IEC 61000-4-4	±2 kV u napájecího vedení ±1 kV u vstupních/ výstupních vodičů	±2 kV u napájecího vedení ±1 kV u vstupních/ výstupních vodičů	Kvalita elektrické sítě by měla odpovídat typickému komerčnímu nebo nemocničnímu prostředí.
Rázový impulz IEC 61000-4-5	±1 kV diferenciální režim ±2 kV běžný režim	±1 kV diferenciální režim ±2 kV běžný režim	Kvalita elektrické sítě by měla odpovídat typickému komerčnímu nebo nemocničnímu prostředí.
Krátkodobé poklesy napětí, krátká přerušení a pomalé změny napětí na přívodních vodičích zdroje napájení IEC 61000-4-11	0 % UT ; 0,5 cyklu  0°, 45°, 90°, 135°, 180°, 225°, 270° a 315°  0 % UT ; 1 cyklus a  70 % Ut ; 25/30 cyklů při 0°, jedna fáze  0 % UT ; 250/300 cyklů	0 % UT ; 0,5 cyklu  0°, 45°, 90°, 135°, 180°, 225°, 270° a 315°  0 % UT ; 1 cyklus a  70 % Ut ; 25/30 cyklů při 0°, jedna fáze  0 % UT ; 250/300 cyklů	Kvalita elektrické sítě by měla odpovídat typickému komerčnímu nebo nemocničnímu prostředí. Pokud uživatel výrobku CLESTA II vyžaduje nepřerušovanou funkčnost při přerušení napájení z elektrické sítě, doporučujeme, aby byl výrobek CLESTA II napájen z nepřerušitelného zdroje nebo baterie.
Magnetické pole síťového kmitočtu (50/60 Hz) IEC 61000-4-8	30 A/m	30 A/m	Magnetická pole síťového kmitočtu by měla dosahovat hodnot charakteristických pro typické místo v typickém komerčním nebo nemocničním prostředí.
Poznámka: UT je střídavé napětí sítě před použitím zkušební úrovně.			

### 6. Prohlášení o elektromagnetické odolnosti 2

Pokyny a prohlášení výrobce – elektromagnetická odolnost			
Výrobek CLESTA II je určen k použití v elektromagnetickém prostředí předepsaném níže. Odpovědnost za to, že výrobek CLESTA II bude používán právě v takovém prostředí, nese zákazník nebo uživatel.			
Zkouška odolnosti	Úroveň testu IEC 60601	Úroveň shody	Elektromagnetické prostředí – pokyny
VF šířené vedením IEC 61000-4-6	3 V 0,15 MHz - 80 MHz  6 V 0,15 MHz - 80 MHz v pásmech ISM a amatérského rádia	3 V 0,15 MHz - 80 MHz  6 V 0,15 MHz - 80 MHz v pásmech ISM a amatérského rádia	<b>Výstraha:</b> Přenosná radiofrekvenční komunikační zařízení (včetně periferií, jako jsou anténní kabely a externí antény) by se neměla používat blíže než 30 cm od kterékoli části výrobku CLESTA II včetně jeho kabelů předepsaných výrobcem. V opačném případě může dojít ke zhoršení výkonu tohoto přístroje.
VF šířené vyzařováním IEC 61000-4-3	3 V/m 80 MHz - 2,7 GHz 80 % AM (1 kHz)	3 V/m 80 MHz - 2,7 GHz 80 % AM (1 kHz)	
Blízká elektromagnetická pole vytvářená bezdrátovými radiofrekvenčními komunikačními zařízeními IEC61000-4-3	Viz tabulka na následující straně	Viz tabulka na následující straně	

### 7. Nezbytná funkčnost

Pokud není ovládáno ovládacím tlačítkem křesla, nebude křeslo provádět žádné pohyby. Pokud není ovládáno nožním ovladačem, nebude násadec provádět žádné úkony, kromě zvukového signálu a zapnutí/vypnutí indikátoru.

Ztráta nebo pokles nezbytné funkčnosti může mít za následek neočekávaný pohyb křesla, který může vést k újmě na zdraví pacienta, obsluhy nebo osob či předmětů v okolí pacienta nebo obsluhy.



## VÝSTRAHA

Přenosná radiofrekvenční komunikační zařízení (včetně periferií, jako jsou anténní kabely a externí antény) by se neměla používat blíže než 30 cm od kterékoli části výrobku CLESTA II včetně jeho kabelů předepsaných výrobcem.

V opačném případě může dojít ke zhoršení výkonu tohoto přístroje.

### Blízká elektromagnetická pole vytvářená bezdrátovými radiofrekvenčními komunikačními zařízeními

Testovací kmitočet (MHz)	Modulace	Úroveň testu IEC 60601	Úroveň souladu s IEC 60601
385	Pulzní modulace <sup>a)</sup> 18 Hz	27 V/m	27 V/m
450	Frekvenční modulace $\pm 5$ kHz posun sinusová křivka $\pm 1$ kHz	28 V/m	28 V/m
710 745 780	Pulzní modulace <sup>a)</sup> 217 Hz	9 V/m	9 V/m
810 870 930	Pulzní modulace <sup>a)</sup> 18 Hz	28 V/m	28 V/m
1 720 1 845 1 970	Pulzní modulace <sup>a)</sup> 217 Hz	28 V/m	28 V/m
2 450	Pulzní modulace <sup>a)</sup> 217 Hz	28 V/m	28 V/m
5 240 5 500 5 785	Pulzní modulace <sup>a)</sup> 217 Hz	9 V/m	9 V/m

Poznámka: a) Nosná vlna je modulována obdélníkovou vlnou s 50% střídou.

### 2-4 Kompatibilní násadce

S tímto výrobkem jsou kompatibilní následující násadce:

Stříkačka	SYR-20	
	77 typ třífunkční	
	DCI třífunkční	
	LUZZANI Minilight třífunkční	
	LUZZANI Minilight šestifunkční	
Vzduchová turbínka * Není k dispozici optická turbínka pro typ A	Řada NSK Ti-Max Z	
	Řada NSK Ti-Max X	
	Řada NSK S-Max M	
	Řada NSK Pana Max Plus	
	Řada NSK Pana Max 2	
Vzduchový motor	Řada NSK EX-203	
	Řada NSK FX205	
	Řada NSK S-Max M205	
	Řada NSK Ti-Max X205	
Mikromotor * Pouze typ E	BIEN AIR MX2	
	BIEN AIR MCX/DMCX PCB	
	NSK Ti-Max NLX plus/NLX PCB	
	NSK Ti-Max NLX nano/NLX PCB	
	NSK NBX iMD PCB	
Kolénkový  Přímý	Kolénkový	Přímý
	Řada NSK Ti-Max Z	Řada NSK EX-6
	Řada NSK Ti-Max X	Řada NSK Ti-Max X65
	Řada NSK S-Max M	Řada NSK S-Max M65
	Řada NSK FX	Řada NSK FX65
	Řada NSK EX	BIEN AIR PM 1:1
	BIEN AIR CA 1:1	
Scaler	NSK VARIOS 170	
	NSK VARIOS 170 LUX	
	SCALER DENTSPLY CAVITRON (TYP G139)	
	Modul SATELEC SP4055 NEWTRON/SP4055 NEWTRON	
	SATELEC SP4055 NEWTRON LED/SP4055 Modul NEWTRON s LED deskou	
	ACTEON XINETIC	
	EMS PIEZON NO PAIN	
	EMS PIEZON NO PAIN LED	
Vytvrzovací lampa	SATELEC MINI LED STD OEM	

#### Poznámka

Byla ověřena kombinace řad vzduchových turbínek, vzduchových motorů a kolénkových/přímých nástavců s těmito výrobky. Doporučujeme použít výše uvedené řady.



### 2–5 Kompatibilní zubařská křesla

S tímto výrobkem jsou kompatibilní následující zubařská křesla:

Zubařské křeslo	KŘESLO CLESTA II (TYP EURUS)
	KŘESLO CLESTA II

### 2–6 Kompatibilní operační světla

S tímto výrobkem jsou kompatibilní následující operační světla:

Operační světlo	SVĚTLO EURUS
	Operační světlo 900 (typ 920/typ D200)
	Operační světlo 300 (typ 320S)

### 2–7 Kompatibilní lékařské přístroje

S tímto výrobkem jsou kompatibilní následující lékařské přístroje:

DURR	Kombinovaný odlučovač CAS1
	Kombinované odsávání CS1
METASYS	MST1
	MST1 ECO Light
	COMPACT Dynamic
	WEK
	WEK Light

### 3–1 Provozní upozornění

#### **Výrobek nevystavujte teple.**

Mohlo by tak dojít k poškození nebo změně barvy.

#### **Změna barvy plastu**

Vnější součásti tohoto výrobku jsou vyrobeny z plastu.

Použité materiály byly sice vybrány velmi pečlivě, avšak z důvodu přirozeného stárnutí a opotřebení nebo ulpívání roztoků léčiv se u nich mohou projevit změny barvy.

Abyste mohli výrobek používat co možná nejdéle, vždy z něj okamžitě otřete jakékoli ulpělé roztoky léčiv a nevystavujte jej slunečnímu světlu.

#### **Zkontrolujte chod kompresoru.**

Tento výrobek nebude fungovat, pokud do něj není přiváděn vzduch. Před jeho spuštěním proto kompresor zapněte.

#### **Dávejte pozor, aby nedošlo k použití jiné než vodovodní vody.**

Tento výrobek je určen k použití s pitnou vodou, čištěnou vodou, destilovanou vodou nebo čistou vodou; použití jiné vody, než je uvedeno výše, může vést k poruše.

Pokud se výrobek porouchá z důvodu použití nepředepsané vody, nevztahuje se na takovou poruchu záruka.

#### **Tento výrobek používejte pouze k ošetřování zubů.**

Jedná se o zubařský přístroj a křeslo pro pacienta používané k ošetřování zubů. Tento výrobek smí používat pouze zubní lékaři či personál zubní ordinace.

#### **Co dělat v případě závady a kontaktní informace**

V případě jakýchkoliv potíží přestaňte přístroj používat, vypněte hlavní vypínač a obraťte se na svého místního oprávněného prodejce výrobků firmy Belmont.

#### **Úkony v případě úniku vody**

V případě úniku vody zavřete hlavní vodovodní uzávěr, vypněte hlavní vypínač na přístroji a jistič zařízení používaných v ordinaci a obraťte se na svého místního oprávněného prodejce výrobků firmy Belmont.

### 4-1 Technické údaje

#### 4-1-1 Varianty technických parametrů

Zkratky

Typ osazený na křeslo vedený nad pacientem	CM	Typ s umístěním nástrojů na vozíku	CT D
Typ osazený na křeslo s vozíkem	CM CT	Typ s umístěním nástrojů na skříňce	CD
Typ s podstavcem vedený nad pacientem	PD	Typ s děleným plivátkem	SP Cus
Typ s podstavcem a vozíkem	PD CT		

		CM	CM CT	PD	PD CT	CT D	CD	SP Cus
Zubařské křeslo	KŘESLO CLESTA II (TYP EURUS)	<input type="radio"/>	<input type="radio"/>	<input type="radio"/>	<input type="radio"/>	<input type="radio"/>	<input type="radio"/>	<input type="radio"/>
	KŘESLO CLESTAI	<input type="radio"/>	<input type="radio"/>			<input type="radio"/>	<input type="radio"/>	<input type="radio"/>
Operační světlo	SVĚTLO EURUS	<input type="radio"/>	<input type="radio"/>	<input type="radio"/>	<input type="radio"/>			<input type="radio"/>
	Operační světlo 900 (Typ 920/typ D200)	<input type="radio"/>	<input type="radio"/>	<input type="radio"/>	<input type="radio"/>			<input type="radio"/>
	Operační světlo 300 (Typ 320S)	<input type="radio"/>	<input type="radio"/>					<input type="radio"/>
Vedení hadic nástrojů	Držák	<input type="radio"/>	<input type="radio"/>	<input type="radio"/>	<input type="radio"/>	<input type="radio"/>	<input type="radio"/>	
	Pomocný držák	<input type="radio"/>	<input type="radio"/>	<input type="radio"/>	<input type="radio"/>			
	Vodítko	<input type="radio"/>		<input type="radio"/>				
Ovládací panel	Typ E (elektrický)	<input type="radio"/>	<input type="radio"/>	<input type="radio"/>	<input type="radio"/>	<input type="radio"/>	<input type="radio"/>	
	Typ A (vzduchový)	<input type="radio"/>	<input type="radio"/>	<input type="radio"/>	<input type="radio"/>	<input type="radio"/>	<input type="radio"/>	
Nožní ovladač	Typ SE	<input type="radio"/>	<input type="radio"/>	<input type="radio"/>	<input type="radio"/>	<input type="radio"/>	<input type="radio"/>	<input type="radio"/>
	Typ A2	<input type="radio"/>	<input type="radio"/>	<input type="radio"/>	<input type="radio"/>	<input type="radio"/>	<input type="radio"/>	<input type="radio"/>

### 4-1-2 Typ osazený na křeslo vedený nad pacientem

Katalogové číslo	AU-C2A-CO*/AU-C2E-CO* AU-C2A-CR*/AU-C2E-CR* (* zastupuje jeden nebo více řetězců znaků či čísel.)
Klasifikace ochrany proti úrazu elektrickým proudem	Třída I Zařízení
Klasifikace podle stupně ochrany proti úrazu elektrickým proudem	Součást přicházející do styku s tělem pacienta, typ B (nástavec)
Klasifikace podle stupně krytí proti vniknutí vody nebo částic	Nožní ovladač IPX1
Jmenovité napětí	Střídavý proud 230 V
Síťový kmitočet	50 Hz
Výkon na vstupu	1,6 A (zubařský přístroj) 5,0 A (zubařský přístroj s křeslem)
Pojistka	Primární okruh: 5 A/250 V Nízká vypínací schopnost Provozní rychlost: časové zpoždění Velikost: 5,2 × 20 mm
Hmotnost	99,5 kg (bez operačního světla)
Hmotnostní limit	Lékařův stolek 3 kg Pomocný táč lékařova stolku (s horním (bičovým) vedením) 1,5 kg KŘESLO CLESTA II (TYP EURUS) (nejvyšší přípustná hmotnost pacienta) 200 kg KŘESLO CLESTA II (nejvyšší přípustná hmotnost pacienta) 150 kg
Přívod vzduchu	
Tlak hlavního přívodu vzduchu	0,5 MPa
Velikost ok sítky filtru	50 μm
Nejnižší průtok	100 l/min
Třída čistoty vzduchu	Třída částic 2/Třída vlhkosti 4/ Třída obsahu oleje 2
Přívod vody	
Tlak hlavního přívodu vody	0,2 MPa
Velikost ok sítky filtru	100 μm
Nejnižší průtok	6 l/min
Mezní tvrdost vody	Méně než 2,14 mmol/l
Meze rozsahu pH	6,5 až 8,5
Sací soustava	Polosuchá soustava
Objemový průtok nasávaného vzduchu	Typ 1: velkoobjemový

## 4 Technické parametry výrobku

Provozní prostředí

Teplota 0 °C až 40 °C  
 Vlhkost 10 % až 95 % (bez kondenzace)  
 Atmosférický tlak 700 hPa až 1 060 hPa

Přepravní/skladovací prostředí

Teplota -20 °C až 70 °C  
 Vlhkost 10 % až 95 % (bez kondenzace)  
 Atmosférický tlak 700 hPa až 1 060 hPa

Přizpůsobení pro prostředí s vysokým obsahem kyslíku

Výrobek není vhodný pro použití v prostředí s vysokým obsahem kyslíku.

Rozměrový výkres (jsou uvedeny standardní hodnoty)

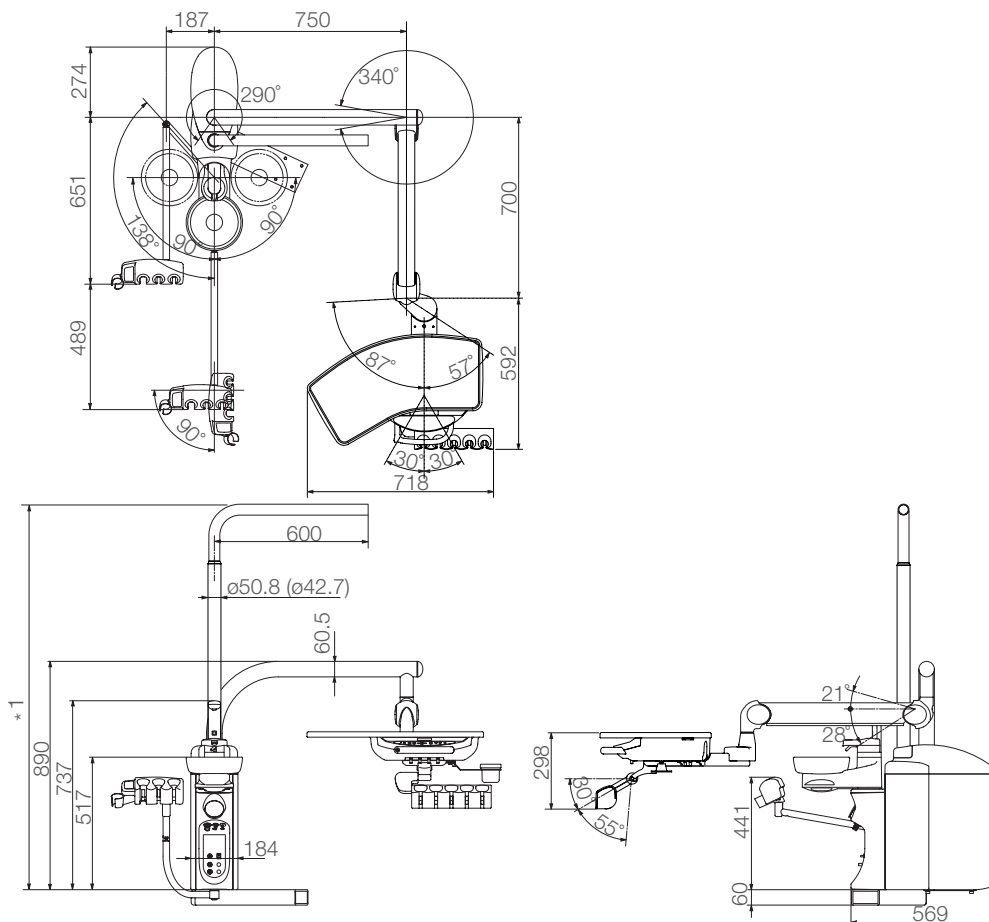

*1	KŘESLO CLESTA II	KŘESLO CLESTA II (TYP EURUS)	
	Operační světlo 900/300	SVĚTLO EURUS	Operační světlo 900
	1 479	1 554	

Jednotky: mm

Přípustná odchylka rozměrů: ±10 %

### 4-1-3 Typ osazený na křeslo s vozíkem

Katalogové číslo	AU-C2A-CC*/AU-C2E-CC* (vozík) AU-C2A-CS*/AU-C2E-CS* (plivátko) (* zastupuje jeden nebo více řetězců znaků či čísel.)
Klasifikace ochrany proti úrazu elektrickým proudem	Třída I Zařízení
Klasifikace podle stupně ochrany proti úrazu elektrickým proudem	Součást přicházející do styku s tělem pacienta, typ B (nástavec)
Klasifikace podle stupně krytí proti vniknutí vody nebo částic	Nožní ovladač IPX1
Jmenovité napětí	Střídavý proud 230 V
Síťový kmitočet	50 Hz
Výkon na vstupu	1,6 A (zubařský přístroj) 5,0 A (zubařský přístroj s křeslem)
Pojistka	Primární okruh: 5 A/250 V Nízká vypínací schopnost Provozní rychlost: časové zpoždění Velikost: 5,2 x 20 mm
Hmotnost	99,5 kg (bez operačního světla)
Hmotnostní limit	Lékařův stolek 3 kg KŘESLO CLESTA II (TYP EURUS) (nejvyšší přípustná hmotnost pacienta) 200 kg KŘESLO CLESTA II (nejvyšší přípustná hmotnost pacienta) 150 kg
Přívod vzduchu	
Tlak hlavního přívodu vzduchu	0,5 MPa
Velikost ok sítky filtru	50 µm
Nejnižší průtok	100 l/min
Třída čistoty vzduchu	Třída částic 2/Třída vlhkosti 4/ Třída obsahu oleje 2
Přívod vody	
Tlak hlavního přívodu vody	0,2 MPa
Velikost ok sítky filtru	100 µm
Nejnižší průtok	6 l/min
Mezní tvrdost vody	Méně než 2,14 mmol/l
Meze rozsahu pH	6,5 až 8,5
Sací soustava	Polosuchá soustava
Objemový průtok nasávaného vzduchu	Typ 1: velkoobjemový
Provozní prostředí	Teplota 0 °C až 40 °C Vlhkost 10 % až 95 % (bez kondenzace) Atmosférický tlak 700 hPa až 1 060 hPa

## 4 Technické parametry výrobku

Přepavní/skladovací prostředí

Teplota -20 °C až 70 °C  
 Vlhkost 10 % až 95 % (bez kondenzace)  
 Atmosférický tlak 700 hPa až 1 060 hPa

Přizpůsobení pro prostředí s vysokým obsahem kyslíku

Výrobek není vhodný pro použití v prostředí s vysokým obsahem kyslíku.

Rozměrový výkres (jsou uvedeny standardní hodnoty)

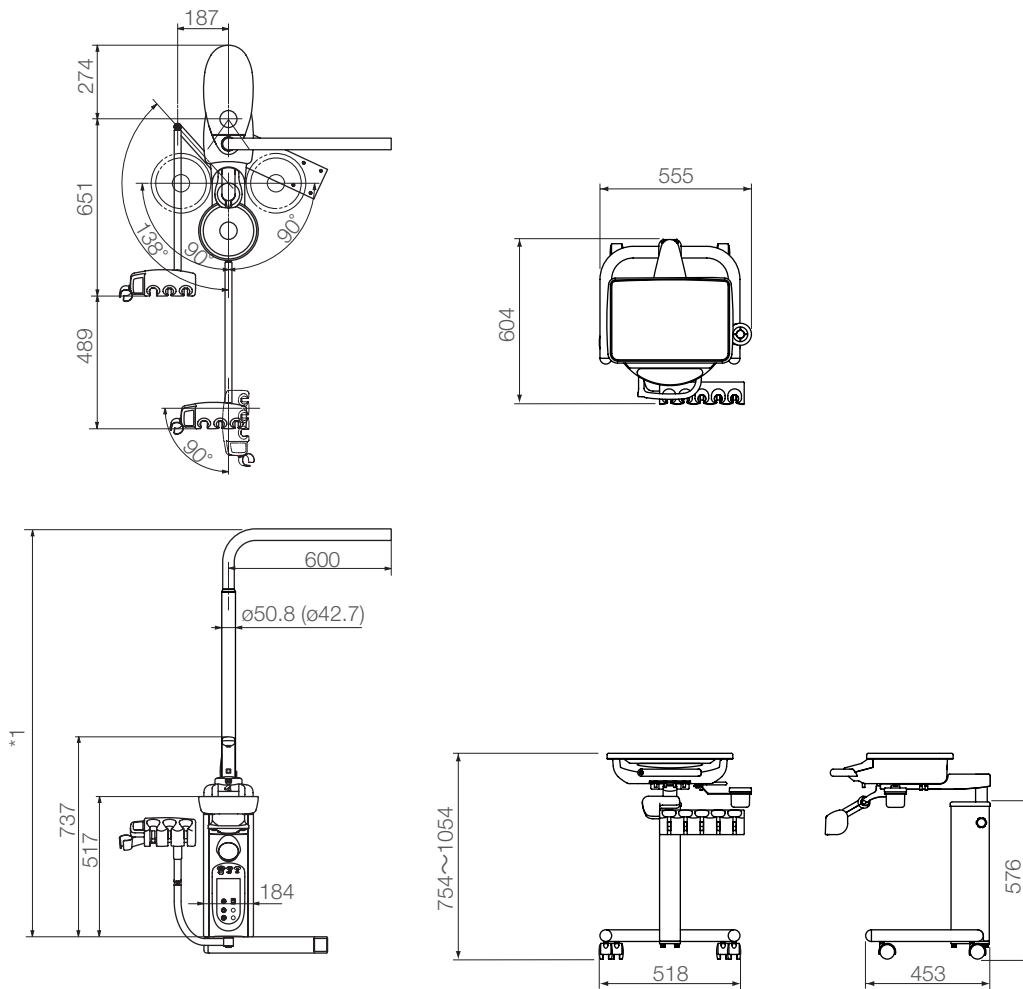

*1	KŘESLO CLESTA II	KŘESLO CLESTA II (TYP EURUS)	
	Operační světlo 900/300	SVĚTLO EURUS	Operační světlo 900
	1 479	1 554	

Jednotky: mm

Připustná odchylka rozměrů: ±10 %

### 4-1-4 Typ s podstavcem vedený nad pacientem

Katalogové číslo	AU-C2A-PO*/AU-C2E-PO* AU-C2A-PR*/AU-C2E-PR* (* zastupuje jeden nebo více řetězců znaků či čísel.)
Klasifikace ochrany proti úrazu elektrickým proudem	Třída I Zařízení
Klasifikace podle stupně ochrany proti úrazu elektrickým proudem	Součást přicházející do styku s tělem pacienta, typ B (nástavec)
Klasifikace podle stupně krytí proti vniknutí vody nebo částic	Nožní ovladač IPX1
Jmenovité napětí	Střídavý proud 230 V
Síťový kmitočet	50 Hz
Výkon na vstupu	1,6 A (zubařský přístroj) 5,0 A (zubařský přístroj s křeslem)
Pojistka	Primární okruh: 5 A/250 V Nízká vypínací schopnost Provozní rychlost: časové zpoždění Velikost: 5,2 × 20 mm
Hmotnost	111,7 kg (bez operačního světla)
Hmotnostní limit	Lékařův stolek 3 kg Pomocný táč lékařova stolku (s horním (bičovým) vedením) 1,5 kg KŘESLO CLESTA II (TYP EURUS) (nejvyšší přípustná hmotnost pacienta) 200 kg KŘESLO CLESTA II (nejvyšší přípustná hmotnost pacienta) 150 kg
Přívod vzduchu	
Tlak hlavního přívodu vzduchu	0,5 MPa
Velikost ok sítky filtru	50 µm
Nejnižší průtok	100 l/min
Třída čistoty vzduchu	Třída částic 2/Třída vlhkosti 4/ Třída obsahu oleje 2
Přívod vody	
Tlak hlavního přívodu vody	0,2 MPa
Velikost ok sítky filtru	100 µm
Nejnižší průtok	6 l/min
Mezní tvrdost vody	Méně než 2,14 mmol/l
Meze rozsahu pH	6,5 až 8,5
Sací soustava	Polosuchá soustava
Objemový průtok nasávaného vzduchu	Typ 1: velkoobjemový



## 4 Technické parametry výrobku

Provozní prostředí

Teplota 0 °C až 40 °C  
 Vlhkost 10 % až 95 % (bez kondenzace)  
 Atmosférický tlak 700 hPa až 1 060 hPa

Přepavní/skladovací prostředí

Teplota -20 °C až 70 °C  
 Vlhkost 10 % až 95 % (bez kondenzace)  
 Atmosférický tlak 700 hPa až 1 060 hPa

Přizpůsobení pro prostředí s vysokým obsahem kyslíku

Výrobek není vhodný pro použití v prostředí s vysokým obsahem kyslíku.

Rozměrový výkres (jsou uvedeny standardní hodnoty)

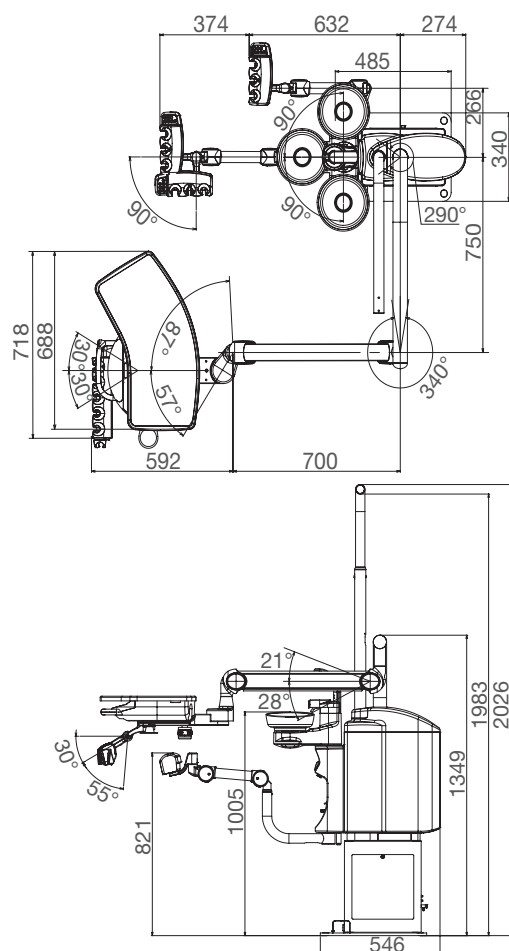

Jednotky: mm

Přípustná odchylka rozměrů: ±10 %

### 4-1-5 Typ s podstavcem a vozíkem

Katalogové číslo	AU-C2A-PC*/AU-C2E-PC* (vozík) AU-C2A-PS*/AU-C2E-PS* (plivátko) (* zastupuje jeden nebo více řetězců znaků či čísel.)
Klasifikace ochrany proti úrazu elektrickým proudem	Třída I Zařízení
Klasifikace podle stupně ochrany proti úrazu elektrickým proudem	Součást přicházející do styku s tělem pacienta, typ B (nástavec)
Klasifikace podle stupně krytí proti vniknutí vody nebo částic	Nožní ovladač IPX1
Jmenovité napětí	Střídavý proud 230 V
Síťový kmitočet	50 Hz
Výkon na vstupu	1,6 A (zubařský přístroj) 5,0 A (zubařský přístroj s křeslem)
Pojistka	Primární okruh: 5 A/250 V Nízká vypínací schopnost Provozní rychlost: časové zpoždění Velikost: 5,2 × 20 mm
Hmotnost	111,7 kg (bez operačního světla)
Hmotnostní limit	Lékařův stolek 3 kg KŘESLO CLESTA II (TYP EURUS) (nejvyšší přípustná hmotnost pacienta) 200 kg
Přívod vzduchu	
Tlak hlavního přívodu vzduchu	0,5 MPa
Velikost ok sítky filtru	50 µm
Nejnižší průtok	100 l/min
Třída čistoty vzduchu	Třída částic 2/Třída vlhkosti 4/ Třída obsahu oleje 2
Přívod vody	
Tlak hlavního přívodu vody	0,2 MPa
Velikost ok sítky filtru	100 µm
Nejnižší průtok	6 l/min
Mezní tvrdost vody	Méně než 2,14 mmol/l
Meze rozsahu pH	6,5 až 8,5
Sací soustava	Polosuchá soustava
Objemový průtok nasávaného vzduchu	Typ 1: velkoobjemový
Provozní prostředí	Teplota 0 °C až 40 °C Vlhkost 10 % až 95 % (bez kondenzace) Atmosférický tlak 700 hPa až 1 060 hPa

## 4 Technické parametry výrobku

Přepavní/skladovací prostředí

Teplota -20 °C až 70 °C  
Vlhkost 10 % až 95 % (bez kondenzace)  
Atmosférický tlak 700 hPa až 1 060 hPa

Přizpůsobení pro prostředí s vysokým obsahem kyslíku

Výrobek není vhodný pro použití v prostředí s vysokým obsahem kyslíku.

Rozměrový výkres (jsou uvedeny standardní hodnoty)

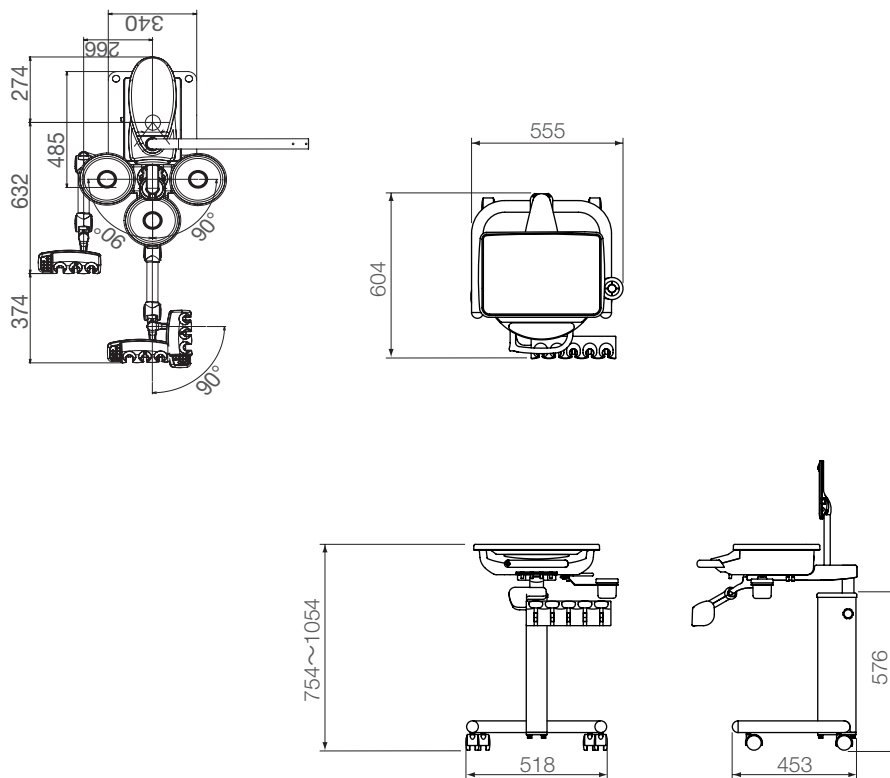

Jednotky: mm

Připustná odchylka rozměrů: ±10 %

### 4-1-6 Typ s umístěním nástrojů na vozíku

Katalogové číslo	AU-C2A-CDUK/AU-C2E-CDUK
Klasifikace ochrany proti úrazu elektrickým proudem	Třída I Zařízení
Klasifikace podle stupně ochrany proti úrazu elektrickým proudem	Součást přicházející do styku s tělem pacienta, typ B (nástavec)
Klasifikace podle stupně krytí proti vniknutí vody nebo částic	Nožní ovladač IPX1
Jmenovité napětí	Střídavý proud 230 V
Síťový kmitočet	50 Hz
Výkon na vstupu	1,6 A (zubařský přístroj) 5,0 A (zubařský přístroj s křeslem)
Pojistka	Primární okruh: 5 A/250 V Nízká vypínací schopnost Provozní rychlost: časové zpoždění Velikost: 5,2 × 20 mm
Hmotnost	22 kg
Hmotnostní limit	Lékařův stolek 3 kg KŘESLO CLESTA II (TYP EURUS) (nejvyšší přípustná hmotnost pacienta) 200 kg KŘESLO CLESTA II (nejvyšší přípustná hmotnost pacienta) 150 kg
Přívod vzduchu	
Tlak hlavního přívodu vzduchu	0,5 MPa
Velikost ok sítky filtru	50 µm
Nejnižší průtok	100 l/min
Třída čistoty vzduchu	Třída částic 2/Třída vlhkosti 4/ Třída obsahu oleje 2
Přívod vody	
Tlak hlavního přívodu vody	0,2 MPa
Velikost ok sítky filtru	100 µm
Nejnižší průtok	6 l/min
Mezní tvrdost vody	Méně než 2,14 mmol/l
Meze rozsahu pH	6,5 až 8,5
Provozní prostředí	Teplota 0 °C až 40 °C Vlhkost 10 % až 95 % (bez kondenzace) Atmosférický tlak 700 hPa až 1 060 hPa
Přepravní/skladovací prostředí	Teplota -20 °C až 70 °C Vlhkost 10 % až 95 % (bez kondenzace) Atmosférický tlak 700 hPa až 1 060 hPa
Přizpůsobení pro prostředí s vysokým obsahem kyslíku	Výrobek není vhodný pro použití v prostředí s vysokým obsahem kyslíku.

## 4 Technické parametry výrobku

Rozměrový výkres (jsou uvedeny standardní hodnoty)

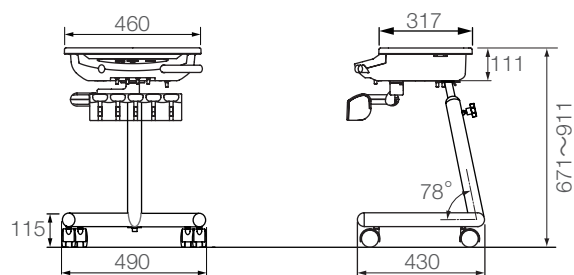

Jednotky: mm

Přípustná odchylka rozměrů:  $\pm 10\%$

### 4-1-7 Typ s umístěním nástrojů na skříňce

Katalogové číslo	AU-C2A-CDUK/AU-C2E-CDUK
Klasifikace ochrany proti úrazu elektrickým proudem	Zařízení třídy I (AU-C2E-CDUK)
Klasifikace podle stupně ochrany proti úrazu elektrickým proudem	Součást přicházející do styku s tělem pacienta, typ B (nástavec)
Klasifikace podle stupně krytí proti vniknutí vody nebo částic	Nožní ovladač IPX1
Jmenovité napětí	Střídavý proud 230 V
Síťový kmitočet	50 Hz
Výkon na vstupu	1,6 A (zubařský přístroj) 5,0 A (zubařský přístroj s křeslem)
Pojistka	Primární okruh: 5 A/250 V Nízká vypínací schopnost Provozní rychlost: časové zpoždění Velikost: 5,2 × 20 mm
Hmotnost	17 kg (standardní rameno) 19 kg (výškově stavitelné rameno)
Hmotnostní limit	Lékařův stolek 3 kg KŘESLO CLESTA II (TYP EURUS) (nejvyšší přípustná hmotnost pacienta) 200 kg KŘESLO CLESTA II (nejvyšší přípustná hmotnost pacienta) 150 kg
Přívod vzduchu	
Tlak hlavního přívodu vzduchu	0,5 MPa
Velikost ok sítky filtru	50 µm
Nejnižší průtok	100 l/min
Třída čistoty vzduchu	Třída částic 2/Třída vlhkosti 4/ Třída obsahu oleje 2
Přívod vody	
Tlak hlavního přívodu vody	0,2 MPa
Velikost ok sítky filtru	100 µm
Nejnižší průtok	6 l/min
Mezní tvrdost vody	Méně než 2,14 mmol/l
Meze rozsahu pH	6,5 až 8,5
Provozní prostředí	Teplota 0 °C až 40 °C Vlhkost 10 % až 95 % (bez kondenzace) Atmosférický tlak 700 hPa až 1 060 hPa
Přepravní/skladovací prostředí	Teplota -20 °C až 70 °C Vlhkost 10 % až 95 % (bez kondenzace) Atmosférický tlak 700 hPa až 1 060 hPa
Přizpůsobení pro prostředí s vysokým obsahem kyslíku	Výrobek není vhodný pro použití v prostředí s vysokým obsahem kyslíku.

## 4 Technické parametry výrobku

Rozměrový výkres (jsou uvedeny standardní hodnoty)

Standardní rameno

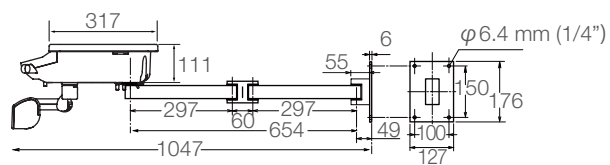

Výškově stavitelné rameno

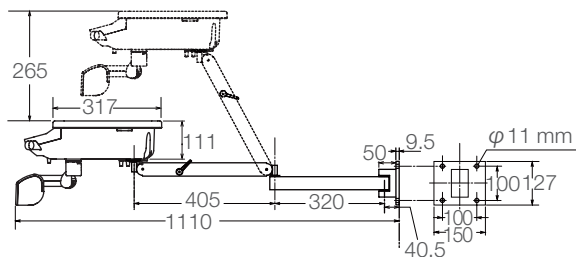

Jednotky: mm

Přípustná odchylka rozměrů:  $\pm 10$  %

### 4–1–8 Typ s děleným plivátkem

Katalogové číslo	AU-C2A-CS*/AU-C2E-CS* (* zastupuje jeden nebo více řetězců znaků či čísel.)
Klasifikace ochrany proti úrazu elektrickým proudem	Třída I Zařízení
Klasifikace podle stupně ochrany proti úrazu elektrickým proudem	Součást přicházející do styku s tělem pacienta, typ B (nástavec)
Jmenovité napětí	Střídavý proud 230 V
Síťový kmitočet	50 Hz
Výkon na vstupu	1,6 A (zubařský přístroj) 5,0 A (zubařský přístroj s křeslem)
Pojistka	Primární okruh: 5 A/250 V Nízká vypínací schopnost Provozní rychlost: časové zpoždění Velikost: 5,2 × 20 mm
Hmotnost	42 kg
Sací soustava Objemový průtok nasávaného vzduchu	Polosuchá soustava Typ 1: velkoobjemový
Provozní prostředí	Teplota 0 °C až 40 °C Vlhkost 10 % až 95 % (bez kondenzace) Atmosférický tlak 700 hPa až 1 060 hPa
Přepravní/skladovací prostředí	Teplota –20 °C až 70 °C Vlhkost 10 % až 95 % (bez kondenzace) Atmosférický tlak 700 hPa až 1 060 hPa
Přizpůsobení pro prostředí s vysokým obsahem kyslíku	Výrobek není vhodný k použití v prostředí s vysokým obsahem kyslíku.



## 4 Technické parametry výrobku

Rozměrový výkres (jsou uvedeny standardní hodnoty)

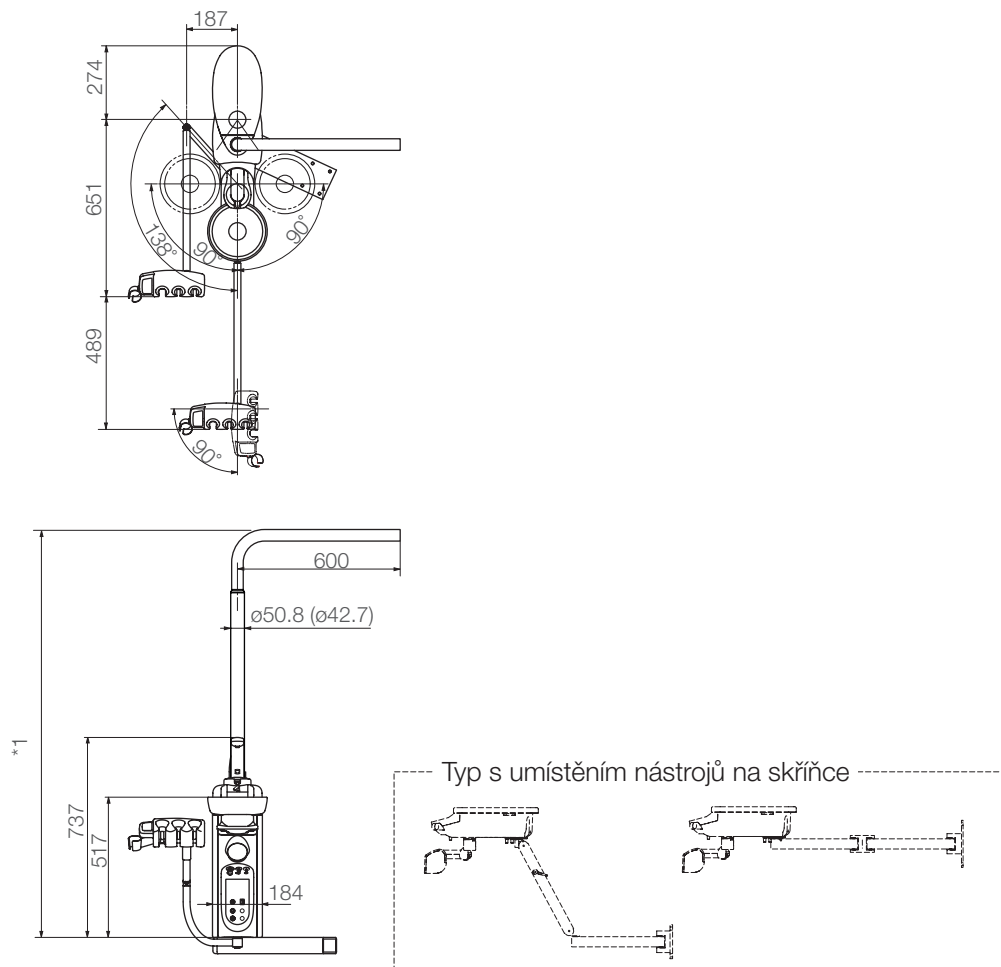

*1	KŘESLO CLESTA II	KŘESLO CLESTA II (TYP EURUS)	
	Operační světlo 900/300	SVĚTLO EURUS	Operační světlo 900
	1 479	1 554	

Jednotky: mm

Přípustná odchylka rozměrů:  $\pm 10\%$

# 4 Technické parametry výrobku

## 4-2 Celkový přehled a hlavní součásti

### 4-2-1 Vedené nad pacientem

#### Osazení na křeslo

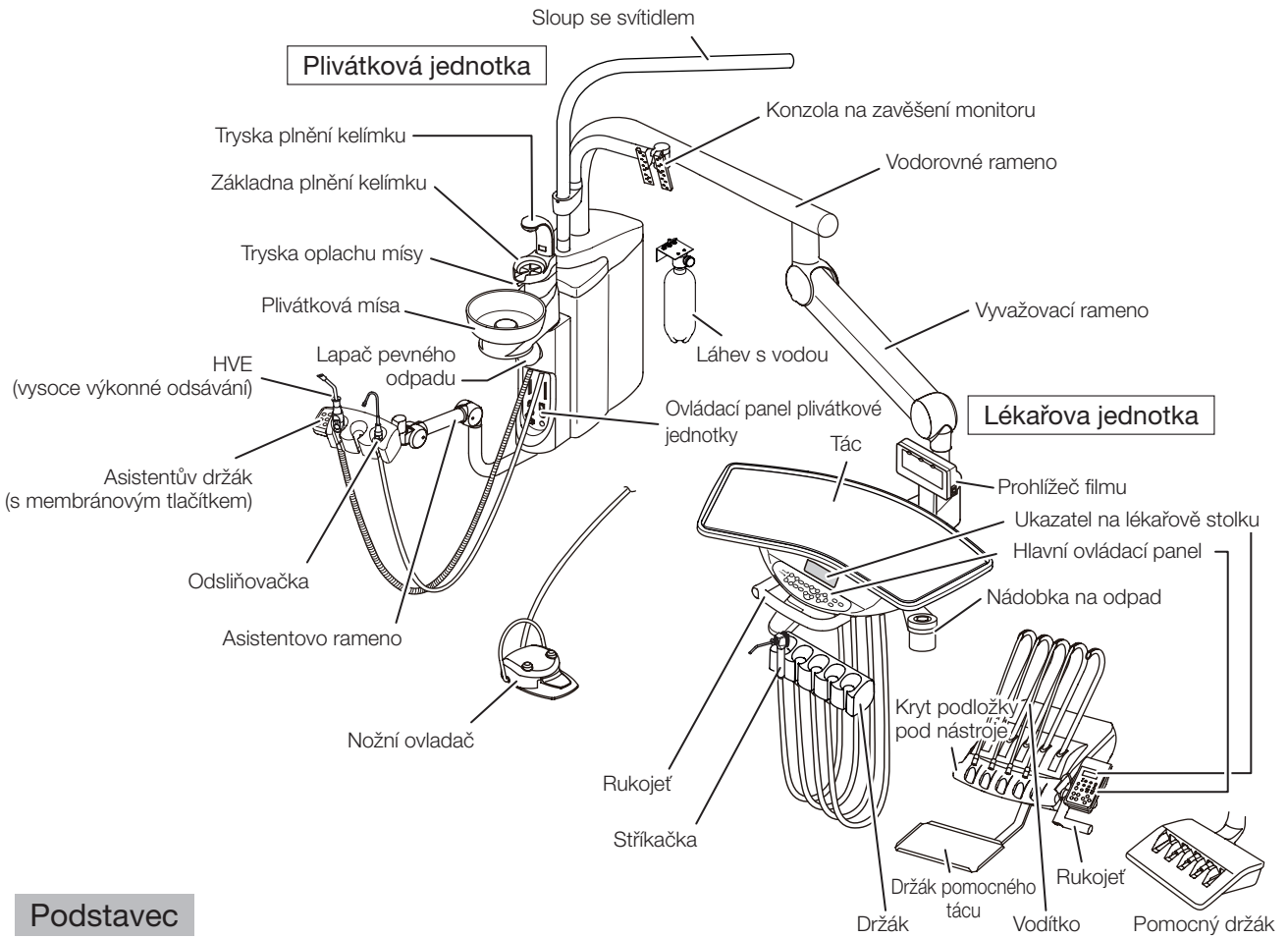

#### Podstavec

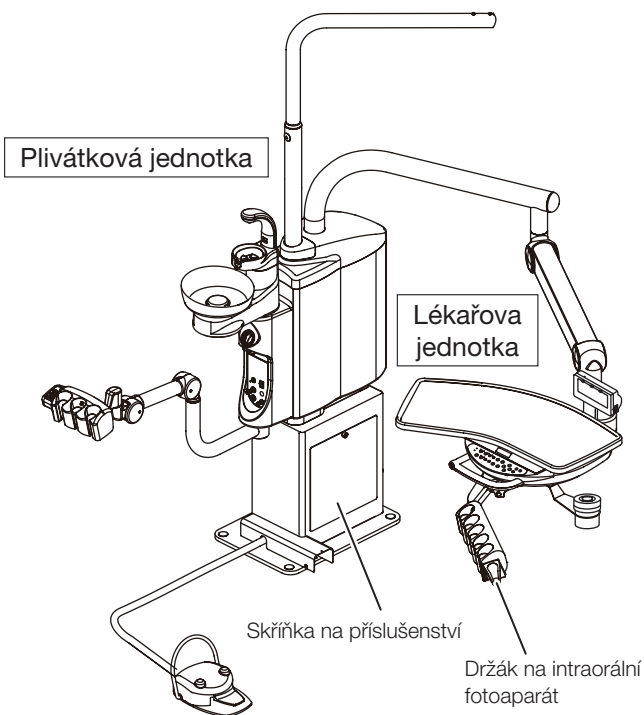

#### Vedení hadic nástrojů

##### Spojovací skříňka

Typ zabudovaný do křesla

- KŘESLO CLESTA II -  
Kryt spojovací skříňky

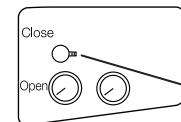

- KŘESLO CLESTA II (TYP EURUS) -  
Kryt spojovací skříňky

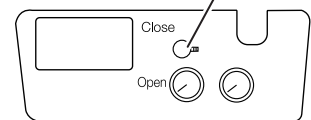
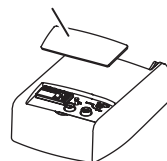

Externí typ

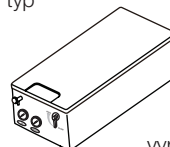

## 4 Technické parametry výroby

### 4-2-2 Vozík

#### Osazení na křeslo

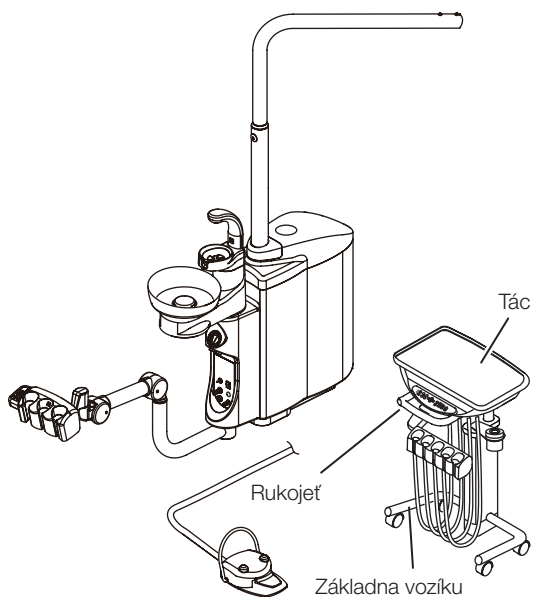

#### Podstavec

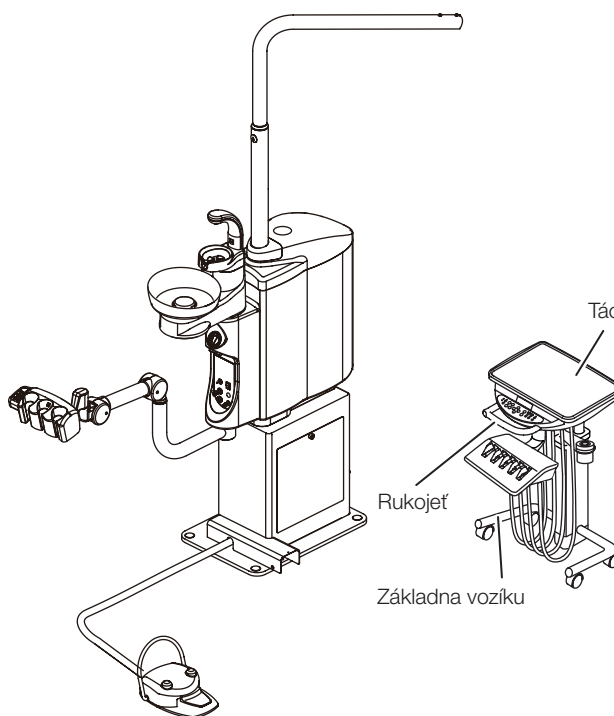

### 4-2-3 Dělené plivátko

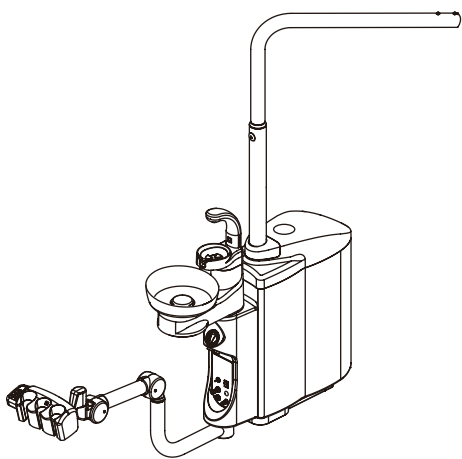

### 4-2-4 Umístění nástrojů na vozíku

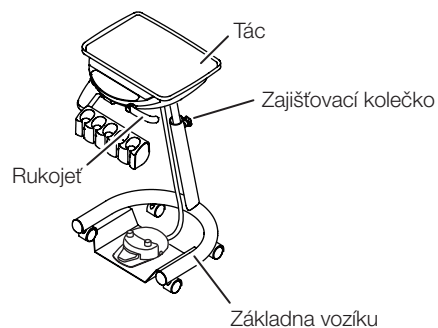

### Umístění nástrojů na skřínce

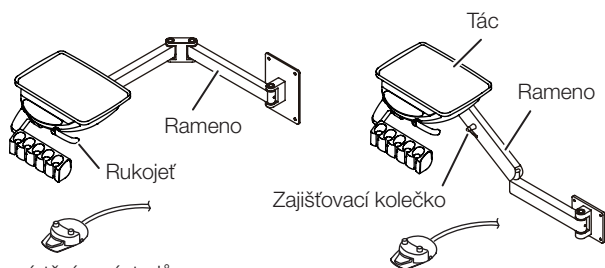

Typ s umístěním nástrojů na skřínce a standardním ramenem

Typ s umístěním nástrojů na skřínce a výškově stavitelným ramenem

## 5-1 Úsek s lékařovou jednotkou

### 5-1-1 Typ se spodním vedením

#### Hlavní vypínač

Zapněte hlavní vypínač umístěný naspodu pravé strany lékařova stolku a kontrolka napájení na hlavním ovládacím panelu se zeleně rozsvítí.

Po ukončení každodenního provozu a před déletrvajícím nepoužíváním přístroje vypínač vypněte.

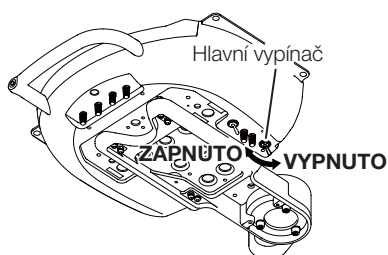

#### Ovládací panel v provedení **A**

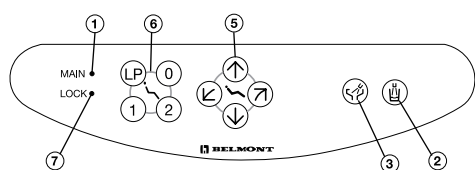

#### Ovládací panel v provedení **E**

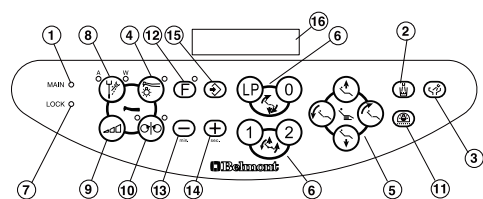

#### Hlavní ovládací panel

- ① Kontrolka napájení
- ② Tlačítko plnění kelímku
- ③ Tlačítko oplachu mísy
- ④ Tlačítko světla násadce (zapnuto/vypnuto)
- ⑤ Tlačítka ručního ovládání křesla
- ⑥ Tlačítka automatického režimu křesla
- ⑦ Kontrolka bezpečnostního blokování
- ⑧ Tlačítko ZAPNUTÍ/VYPNUTÍ chladicí vody
- ⑨ Tlačítko nastavení rychlosti otáček elektrického mikromotoru
- ⑩ Tlačítko nastavení směru otáček elektrického mikromotoru
- ⑪ Tlačítko ZAPNUTÍ/VYPNUTÍ operačního světla
- ⑫ Funkční tlačítko
- ⑬ Tlačítko zvýšení hodnoty
- ⑭ Tlačítko snížení hodnoty
- ⑮ Tlačítko pro uložení
- ⑯ Ukazatel funkcí

#### Tlačítko plnění kelímku **A** **E**

Krátce stiskněte tlačítko plnění kelímku (☺), z trysky plnění kelímku bude po dobu 3 sekund vytékat voda a automaticky se zastaví.

Rovněž se spustí oplach mísy, poběží po dobu 6 sekund a automaticky se zastaví.

Zatímco plnění kelímku probíhá, krátkým stisknutím tlačítka plnění kelímku (☺) se zruší.

Po zahájení plnění kelímku se rovněž na dobu 6 sekund spustí opláchnutí plivátka a automaticky se zastaví. (synchronizovaný oplach mísy)

Poznámka: Objem vody pro plnění kelímku lze seřídit pomocí regulačního kolečka průtoku vody pro plnění kelímku umístěného uvnitř tělesa plivátka.

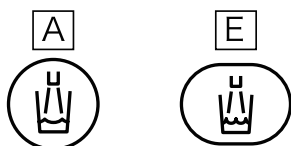

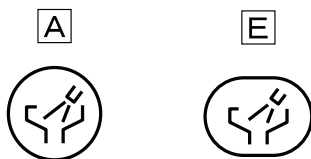

## Tlačítko oplachu mísy **A** **E**

Krátce stiskněte tlačítko oplachu mísy () , po dobu 6 sekund začne vytékat voda a poté automaticky přestane (Režim časovače). Stiskněte tlačítko proplachování nádoby po dobu 2 sekund, voda bude oplachovat mísu nepřetržitě (nepřetržitý režim).

Zatímco oplach mísy probíhá, krátkým stisknutím tlačítka oplachu mísy () se zruší.

Poznámka: U CLESTA II lze oplach mísy nastavit do režimu časovače (standardní nastavení) a nepřetržitého režimu.

Objem vody pro oplach mísy lze seřídit pomocí regulačního kolečka průtoku vody pro oplach mísy umístěného uvnitř tělesa plivátka.

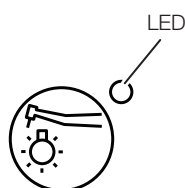

## Tlačítko světla násadce (zapnuto/vypnuto) **E**

Vyzvedněte násadec s optickými vlákny z držáku, krátce stiskněte tlačítko světelného zdroje (R) a kontrolka se rozsvítí zeleně a zapne se napájení optických vláken.

Pro vypnutí světelného zdroje jednoduše znovu stiskněte tlačítko světelného zdroje.

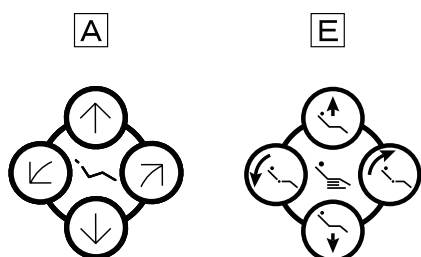

## Tlačítka ručního ovládání křesla **A** **E**

**Zdvih sedadla** -----Držte tlačítko () stisknuté do té doby, než se sedadlo zvedne do požadované polohy.

**Spouštění sedadla dolů** -----Držte tlačítko () stisknuté do té doby, než se sedadlo spustí dolů do požadované polohy.

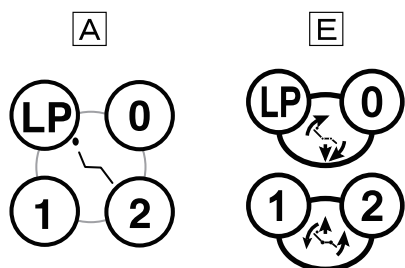

**Sklopení opěrky zad** -----Držte tlačítko () stisknuté tak dlouho, dokud se opěrka zad nesklopí do požadované polohy.

**Zvednutí opěrky zad** -----Držte tlačítko () stisknuté tak dlouho, dokud se opěrka zad nezvedne do požadované polohy.



## Tlačítka automatického režimu křesla **A** **E**

### Úkon předvolby

Krátce stiskněte tlačítko předvolby-I () , křeslo se přesune do polohy předvolby 1 a automaticky se zastaví. Poloha předvolby 2 je ovládaná tlačítkem předvolby () . Poznámka: Seřízení přednastavených poloh naleznete v návodu k použití křesla.

### Úkon automatického návratu

Krátce stiskněte tlačítko automatického návratu () , křeslo se vrátí do počáteční polohy (sedadlo je ve své nejnižší poloze a opěrka zad je ve vzpřímené poloze) a automaticky se zastaví.

### Úkon vyvolání poslední polohy z paměti

Krátce stiskněte tlačítko paměti poslední polohy () v poloze ošetření, opěrka zad se zvedne do polohy pro oplachování (vzpřímená poloha) a automaticky se zastaví.

Krátce znovu stiskněte tlačítko paměti poslední polohy () , opěrka zad se vrátí do polohy předchozího ošetření a automaticky se zastaví.

### Nouzové zastavení (bezpečnostní zastavení)

Během automatických pohybů (předvolba, automatický návrat a paměť poslední polohy) se krátkým stisknutím jakéhokoliv tlačítka ovládání křesla okamžitě zruší automatický pohyb.

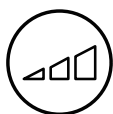

### Kontrolka blokování křesla

Když se zařízení bezpečnostního blokování uvede do chodu, kontrolka bezpečnostního blokování se rozsvítí žlutohnědě.

Poznámka: Viz kapitola 5–5 Funkce blokování

### Tlačítko ZAPNUTÍ/VYPNUTÍ chladicí vody

Při uchopení násadce a stisknutí tohoto tlačítka se rozsvítí jak kontrolka LED A (vzduch), tak i LED W (voda) a chladicí kapalina a vzduch začnou tryskat z násadce. V případě vzduchového motoru nebo vzduchové turbíny můžete stisknutím tohoto tlačítka přepínat mezi rozprašováním (svítí LED A i LED W) a vypnutím. V případě elektrického scaleru dojde bez ohledu na režim stisknutím tohoto tlačítka k přepínání pouze mezi spuštěním vody (svítí LED W) a vypnutím.

V případě mikromotoru lze pomocí výběru nastavení režimu vybrat buď 2režimové, či 4režimové nastavení. Pokud toto tlačítko stisknete v 2režimovém nastavení, dojde k přepínání mezi režimy rozprašování a vypnutí. V případě 4režimového nastavení dojde každým stisknutím tohoto tlačítka k přepnutí mezi jednotlivými režimy v následujícím pořadí: rozprašování, pouze voda, pouze vzduch, vypnuto.



Ohledně nastavení režimu viz kapitola 5–1–3 Postup nastavení funkčního tlačítka.

### Tlačítko nastavení otáček elektrického mikromotoru

Dva různé režimy, mezní režim a předvolený režim, jsou k dispozici coby režimy rychlosti otáčení mikromotoru. Každým stisknutím tohoto tlačítka se změní režim rychlosti: mezní rychlost → NASTAVENÍ1 → NASTAVENÍ2 → NASTAVENÍ3 → mezní rychlost.

Ukazatel označuje vybraný režim.

#### 1) Přepnutí na mezní rychlost otáčení (mezní režim)

Zvedněte mikromotor z držáku a stisknutím tohoto tlačítka () vyberte mezní režim. Pro výběr horní meze v mezním režimu stiskněte buď tlačítko plus () , nebo tlačítko mínus (). Horní mez rychlosti otáček mikromotoru se mění ve třech krocích (nebo 5 krocích).

- Horní mez rychlosti otáček v případě 3 kroků:

10 000/20 000/40 000 min-1 (ot/min)



- Horní mez rychlosti otáček v případě 5 kroků:

5 000/10 000/20 000/30 000/40 000 min-1 (ot/min)

Ohledně nastavení v 5 krocích viz kapitola 5–1–3 Postup nastavení funkčního tlačítka.

#### 2) Přepnutí na přednastavenou rychlost otáčení (předvolený režim)

Zvedněte mikromotor z držáku, stiskněte toto tlačítko () a poté vyberte předvolený režim (NASTAVENÍ1 až 3).

Rychlost otáčení lze v tomto režimu měnit stisknutím tlačítka plus () nebo mínus ().

Stisknutím tlačítka pro uložení () změněné rychlosti otáčení uložíte.

Sešlápnutím nožního ovladače po výběru předvoleného režimu (NASTAVENÍ1 až 3) poběží mikromotor stálou rychlostí otáčení uvedenou na ukazateli.

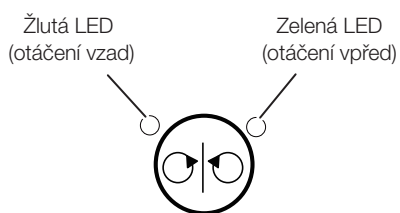

### Přepínač otáčení mikromotoru vpřed/vzad **E**

Po zvednutí elektrického mikromotoru z držáku je možné směr otáčení elektrického mikromotoru změnit krátkým stisknutím tohoto tlačítka (  ). Směr otáčení bude signalizován žlutou či zelenou LED.

Zelená kontrolka: otáčení vpřed

Žlutá kontrolka: otáčení vzad

Poznámka: Neměňte směr otáčení elektrického mikromotoru za jeho chodu.

Jakmile elektrický mikromotor nastavený na otáčení vzad vrátíte do držáku a znovu jej zvedne, zazní bzučák.



### Tlačítko ZAPNUTÍ/VYPNUTÍ operačního světla **E**

Zapíná/vypíná operační světlo.



### Funkční tlačítko **E**

Toto tlačítko slouží k nastavení různých pracovních podmínek.

## 5-1-2 Typ s horním (bičovým) vedením

### Hlavní vypínač

Zapněte hlavní vypínač (směřující dolů) umístěný naspodu pravé strany lékařova stolku a kontrolka napájení na hlavním ovládacím panelu se zeleně rozsvítí.

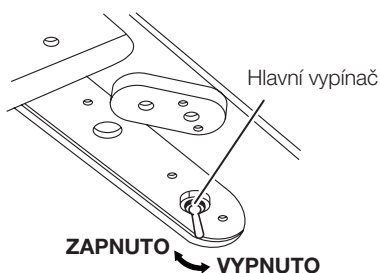

Ovládací panel v provedení **A**

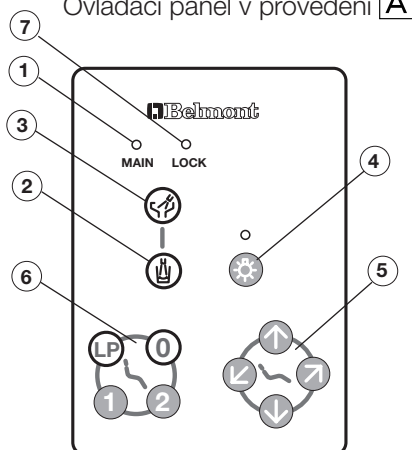

Ovládací panel v provedení **E**

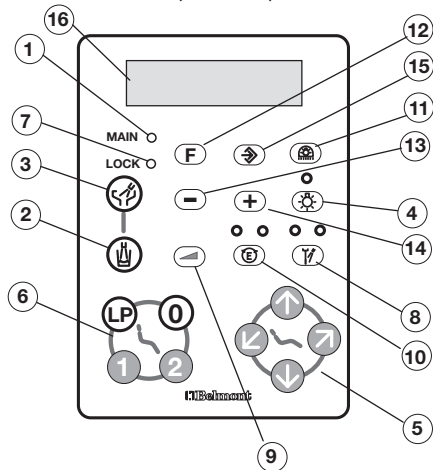

### Hlavní ovládací panel

- ① Kontrolka napájení
- ② Tlačítko plnění kelímku
- ③ Tlačítko oplachu mísy
- ④ Tlačítko světelného zdroje
- ⑤ Tlačítka ručního ovládní křesla
- ⑥ Tlačítka automatického režimu křesla
- ⑦ Kontrolka bezpečnostního blokování
- ⑧ Tlačítko ZAPNUTÍ/VYPNUTÍ chladicí vody
- ⑨ Tlačítko nastavení rychlosti otáčení elektrického mikromotoru
- ⑩ Tlačítko nastavení směru otáčení elektrického mikromotoru
- ⑪ Tlačítko operačního světla
- ⑫ Funkční tlačítko
- ⑬ Tlačítko snížení hodnoty
- ⑭ Tlačítko zvýšení hodnoty
- ⑮ Tlačítko pro uložení
- ⑯ Ukazatel funkcí



### Tlačítko plnění kelímku **A** **E**

Krátce stiskněte tlačítko plnění kelímku (☺), z trysky plnění kelímku bude po dobu 3 sekund vytékat voda a automaticky se zastaví.

Rovněž se spustí oplach mísy, poběží po dobu 6 sekund a automaticky se zastaví.

Zatímco plnění kelímku probíhá, krátkým stisknutím tlačítka plnění kelímku (☺) se zruší.

Po zahájení plnění kelímku se rovněž na dobu 6 sekund spustí opláchnutí plivátka a automaticky se zastaví. (synchronizovaný oplach mísy)

Poznámka: Objem vody pro plnění kelímku lze seřídit pomocí regulačního kolečka průtoku vody pro plnění kelímku umístěného uvnitř tělesa plivátka.





### Tlačítko oplachu mísy **A** **E**

Krátce stiskněte tlačítko oplachu mísy () , po dobu 6 sekund začne vytékat voda a poté automaticky přestane (Režim časovače). Stiskněte tlačítko proplachování nádoby po dobu 2 sekund, voda bude oplachovat mísu nepřetržitě (nepřetržitý režim).

Zatímco oplach mísy probíhá, krátkým stisknutím tlačítka oplachu mísy () se zruší.

Poznámka: U CLESTA II lze oplach mísy nastavit do režimu časovače (standardní nastavení) a nepřetržitého režimu.

Objem vody pro oplach mísy lze seřídit pomocí regulačního kolečka průtoku vody pro oplach mísy umístěného uvnitř tělesa plivátka.

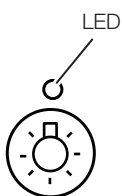

### Tlačítko světla násadce (zapnuto/vypnuto) **E**

Vyzvedněte násadec s optickými vlákny z držáku, krátce stiskněte tlačítko světelného zdroje (R) a kontrolka se rozsvítí zeleně a zapne se napájení optických vláken.

Pro vypnutí světelného zdroje jednoduše znovu stiskněte tlačítko světelného zdroje.

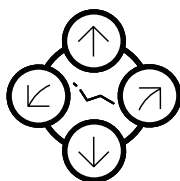

### Tlačítka ručního ovládání křesla **A** **E**

**Zdvih sedadla** -----Držte tlačítko () stisknuté do té doby, než se sedadlo zvedne do požadované polohy.

**Spouštění sedadla dolů** -----Držte tlačítko () stisknuté do té doby, než se sedadlo spustí dolů do požadované polohy.

**Sklopení opěrky zad** -----Držte tlačítko () stisknuté tak dlouho, dokud se opěrka zad nesklopí do požadované polohy.

**Zvednutí opěrky zad** -----Držte tlačítko () stisknuté tak dlouho, dokud se opěrka zad nezvedne do požadované polohy.

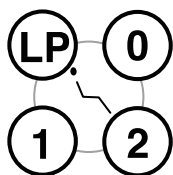

### Tlačítka ručního ovládání křesla **A** **E**

#### Úkon předvolby

Krátce stiskněte tlačítko předvolby-I () , křeslo se přesune do polohy předvolby 1 a automaticky se zastaví.

Poloha předvolby 2 je ovládaná tlačítkem předvolby () .

Poznámka: Seřízení přednastavených poloh naleznete v návodu k použití křesla.

#### Úkon automatického návratu

Krátce stiskněte tlačítko automatického návratu () , křeslo se vrátí do počáteční polohy (sedadlo je ve své nejnižší poloze a opěrka zad je ve vzpřímené poloze) a automaticky se zastaví.

#### Úkon vyvolání poslední polohy z paměti

Krátce stiskněte tlačítko paměti poslední polohy () v poloze ošetření, opěrka zad se zvedne do polohy pro oplachování (vzpřímená poloha) a automaticky se zastaví.

Krátce znovu stiskněte tlačítko paměti poslední polohy () , opěrka zad se vrátí do polohy předchozího ošetření a automaticky se zastaví.

#### Nouzové zastavení (bezpečnostní zastavení)

Během automatických pohybů (předvolba, automatický návrat a paměť poslední polohy) se krátkým stisknutím jakéhokoliv tlačítka ovládání křesla okamžitě zruší automatický pohyb.

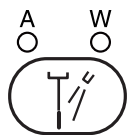

A (Vzduch) ...Žlutá  
W (Voda) ...Zelená

## Kontrolka blokování křesla **A** **E**

Když se zařízení bezpečnostního blokování uvede do chodu, kontrolka bezpečnostního blokování se rozsvítí žlutohnědě.

Poznámka: Viz kapitola 5–5 Funkce blokování

## Tlačítko ZAPNUTÍ/VYPNUTÍ chladicí vody **E**

Při uchopení násadce a stisknutí tohoto tlačítka se rozsvítí jak kontrolka LED A (vzduch), tak i LED W (voda) a chladicí kapalina a vzduch začnou tryskat z násadce. V případě vzduchového motoru nebo vzduchové turbíny můžete stisknutím tohoto tlačítka přepínat mezi rozprašováním (svítí LED A i LED W) a vypnutím. V případě elektrického scaleru dojde bez ohledu na režim stisknutím tohoto tlačítka k přepínání pouze mezi spuštěním vody (svítí LED W) a vypnutím.

V případě mikromotoru lze pomocí výběru nastavení režimu vybrat buď 2režimové, či 4režimové nastavení. Pokud toto tlačítko stisknete v 2režimovém nastavení, dojde k přepínání mezi režimy rozprašování a vypnutí. V případě 4režimového nastavení dojde každým stisknutím tohoto tlačítka k přepnutí mezi jednotlivými režimy v následujícím pořadí: rozprašování, pouze voda, pouze vzduch, vypnuto.

Ohledně nastavení režimu viz kapitola 5–1–3 Postup nastavení funkčního tlačítka.





## Tlačítko nastavení otáček elektrického mikromotoru **E**

Dva různé režimy, mezní režim a předvolený režim, jsou k dispozici coby režimy rychlosti otáčení mikromotoru. Každým stisknutím tohoto tlačítka se změní režim rychlosti: mezní rychlost →NASTAVENÍ1 →NASTAVENÍ2 →NASTAVENÍ3 →mezní rychlost.

Ukazatel označuje vybraný režim.

### 1) Přepnutí na mezní rychlost otáčení (mezní režim)

Zvedněte mikromotor z držáku a stisknutím tohoto tlačítka () vyberte mezní režim. Pro výběr horní meze v mezním režimu stiskněte buď tlačítko plus () , nebo tlačítko mínus (). Horní mez rychlosti otáček mikromotoru se mění ve třech krocích (nebo 5 krocích).

- Horní mez rychlosti otáček v případě 3 kroků:

10 000/20 000/40 000 min-1 (ot/min)



- Horní mez rychlosti otáček v případě 5 kroků:

5 000/10 000/20 000/30 000/40 000 min-1 (ot/min)

Ohledně nastavení v 5 krocích viz kapitola 5–1–3 Postup nastavení funkčního tlačítka.

### 2) Přepnutí na přednastavenou rychlost otáčení (předvolený režim)

Zvedněte mikromotor z držáku, stiskněte toto tlačítko () a poté vyberte předvolený režim (NASTAVENÍ1 až 3).

Rychlost otáčení lze v tomto režimu měnit stisknutím tlačítka plus () nebo mínus ().

Stisknutím tlačítka pro uložení () změněné rychlosti otáčení uložíte.

Sešlápnutím nožního ovladače po výběru předvoleného režimu (NASTAVENÍ1 až 3) poběží mikromotor stálou rychlostí otáčení uvedenou na ukazateli.

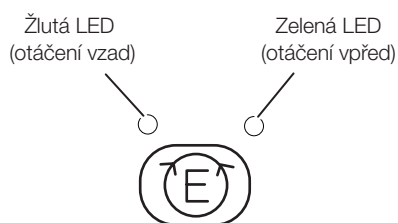

### Přepínač otáčení mikromotoru vpřed/vzad **E**

Po zvednutí elektrického mikromotoru z držáku je možné směr otáčení elektrického mikromotoru změnit krátkým stisknutím tohoto tlačítka (**E**). Směr otáčení bude signalizován žlutou či zelenou LED.

Zelená kontrolka: otáčení vpřed

Žlutá kontrolka: otáčení vzad

Poznámka: Neměňte směr otáčení elektrického mikromotoru za jeho chodu.

Jakmile elektrický mikromotor nastavený na otáčení vzad vrátíte do držáku a znovu jej zvedne, zazní bzučák.



### Tlačítko ZAPNUTÍ/VYPNUTÍ operačního světla **E**

Zapíná/vypíná operační světlo.



### Funkční tlačítko **E**

Toto tlačítko slouží k nastavení různých pracovních podmínek.

TIMER SET  
 ↕=START

### 5-1-3 Postup nastavení funkčního tlačítka

#### 1. Časovač

Časovač lze nastavit nejvýše na 90 minut 50 s v úsecích po 10 s.



Funkční tlačítko



Tlačítko snížení  
hodnoty



Tlačítko zvýšení  
hodnoty



Tlačítko spuštění

#### 1) Jak časovač nastavit

Krátce stiskněte funkční tlačítko a nastavte čas stisknutím tlačítka snížení hodnoty a tlačítka zvýšení hodnoty.

... Nejmenší časový úsek nastavitelný tlačítkem činí 10 sekund.

... Nejmenší časový úsek nastavitelný tlačítkem činí 1 minutu.

Nastavená doba se zobrazuje na ukazateli funkcí.

Krátkým stisknutím tlačítka spuštění časovač spustíte. Doběhnutí nastavené doby je signalizováno elektronickými zvuky.

Příklad: Nastavená doba 3 minuty a 30 sekundy se na ukazateli funkcí zobrazuje jako 03:30.

#### 2) Nastavení předvolené doby



Funkční tlačítko



Tlačítko snížení  
hodnoty



Tlačítko zvýšení  
hodnoty



Tlačítko pro uložení



Nastavit lze čtyři předvolené doby. (0) (1) (2) (LP)

Krátce stiskněte funkční tlačítko a nastavte dobu stisknutím tlačítek snížení hodnoty nebo zvýšení hodnoty.

Stiskněte tlačítko pro uložení a poté stisknutím tlačítek (0), (1), (2) nebo (LP) uložte dobu do paměti.

#### 3) Zacházení s předvolenou dobou



Funkční tlačítko



Tlačítko spuštění



Stiskněte funkční tlačítko, pak stisknutím tlačítka (0), (1), (2) nebo (LP) vyberte požadované číslo předvolby.

Pro spuštění časovače stiskněte tlačítko spuštění.

#### 4) Zrušení časovače během odpočítávání doby



Funkční tlačítko



Tlačítko spuštění

Krátce stiskněte funkční spínač a poté stisknutím tlačítka spuštění časovač zrušte.

Dr.NUMBER = 0 ↓

## 2. Režim výběru skupiny

Režim výběru skupiny je užitečnou funkcí pro zubní ordinace, kde s jedním přístrojem pracuje více zubních lékařů (až čtyři skupiny).

U každé skupiny lze nastavit následující funkce.

Přednastavení polohy křesla.

Přednastavení rychlosti otáčení mikromotoru.

Jak nastavit skupinu:

1) Dvakrát krátce stiskněte funkční tlačítko na hlavním ovládacím panelu a na ukazateli funkcí se zobrazí číslo skupiny.

2) Krátkým stisknutím tlačítka 0, 1, 2 nebo LP na hlavní ovládacím panelu nastavte jednu ze 4 skupin.

0, skupina 1/1, skupina 2/2, skupina 3/LP skupina 4



Funkční tlačítko

FLUSH OUT F=↓  
(-)=HP (+)=HP+HP

## 3. Proplachovací soustava

Výrobek CLESTA II je vybaven dvěma typy proplachovacích soustav.

Krátkodobé propláchnutí slouží k čištění přívodu vody k násadci.

Déletrvající propláchnutí je určeno pro přívod vody k násadci, pro přívod vody k oplachu mísy a pro přívod vody k plnění kelímku.

Typ bez plivátkové mísy: déletrvající proplachování nelze použít.

K vypuštění vody z násadce použijte umývadlo nebo kbelík.



Funkční tlačítko

Tlačítko snížení hodnoty

Tlačítko zvýšení hodnoty

### 1) Krátkodobé propláchnutí

Třikrát krátce stiskněte funkční tlačítko a krátce stiskněte tlačítko snížení hodnoty. Vyjměte násadce z držáku a vložte je do plivátkové mísy. Krátkým stisknutím nožního ovladače se spustí krátkodobé proplachování.

Z násadce vytéká voda a po 40 sekundách se automaticky zastaví.

Krátkým stisknutím kteréhokoli z tlačítek ovládání přístroje nebo sešlápnutím nožního ovladače se probíhající proplachování okamžitě zruší.

### 2) Déletrvající propláchnutí

Třikrát krátce stiskněte funkční tlačítko a krátce stiskněte tlačítko zvýšení hodnoty. Vyjměte násadce z držáku a vložte je do plivátkové mísy.

Krátkým sešlápnutím nožního ovladače se spustí déletrvající proplachování na dobu 5 minut. Pak se spustí proplachování plnění kelímku a proplachování mísy a automaticky se ukončí po dalších 5 minutách. Krátkým stisknutím kteréhokoli z tlačítek ovládání přístroje nebo sešlápnutím nožního ovladače se probíhající proplachování okamžitě zruší.

\* Návod k obsluze proplachovací soustavy **A**

Vyjměte násadec/násadce z držáku a vložte je(j) do plivátkové mísy. Voda začne vytékat z násadce/násadců stisknutím tlačítka proplachování pro jeho zapnutí. Pro ukončení úkonu proplachování stiskněte v jeho průběhu tlačítko proplachování.

Typ se spodním vedením **A**

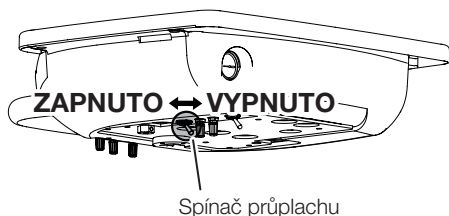

Spínač průplachu

Typ s horním (bičovým) vedením **A**

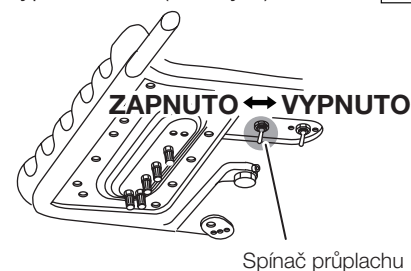

Spínač průplachu

Beep=ON F=↓  
(-)=OFF (+)=ON

## 4. Vypnutí/zapnutí zvuků ovládacího panelu

Při stisknutí tlačítka na ovládacím panelu zazní elektronický zvuk. Tento zvuk lze vypnout následujícím způsobem:



Funkční tlačítko



Tlačítko snížení hodnoty



Tlačítko zvýšení hodnoty

Čtyřikrát krátce stiskněte funkční tlačítko a krátce stiskněte tlačítko snížení hodnoty.

Jak provést návrat k původnímu nastavení.

Čtyřikrát krátce stiskněte funkční tlačítko a krátce stiskněte tlačítko zvýšení hodnoty.

LP.MODE=HOLD F=↓  
(-)=FOOT(+)=HOLD

## 5. Režim svícení násadce s optickými vlákny (volitelný)

V případě, že je součástí sestavy násadec s optickými vlákny, optická vlákna se rozsvítí, když násadec vyjmete z držáku, a zhasnou, když násadec do držáku vrátíte.

Toto nastavení lze změnit na rozsvícení optických vláken v okamžiku vyjmutí násadce z držáku a sešlápnutí pedálu hnacího vzduchu na nožním ovladači.



Funkční tlačítko



Tlačítko snížení hodnoty



Tlačítko zvýšení hodnoty

Pětikrát krátce stiskněte funkční tlačítko a poté stiskněte tlačítko snížení hodnoty.

Jak provést návrat k původnímu nastavení.

Pětikrát krátce stiskněte funkční tlačítko a stiskněte tlačítko zvýšení hodnoty.

ALARM TYPE = 0 F=↓  
PUSH 0 1 2 LP(3)

## 6. Elektronický zvuk časovače

Elektronický zvuk časovače lze změnit.



Funkční tlačítko



Šestkrát krátce stiskněte funkční tlačítko.

Krátce stiskněte jedno z tlačítek automatického režimu křesla (0, 1, 2, LP), tím se nový elektronický zvuk uloží do paměti.

M.LMT=3 STEP F=↓  
(-)=3 (+)=5 STEP

## 7. Nastavení nejvyšší rychlosti mikromotoru (volitelné)

Nejvyšší rychlost otáčení mikromotoru lze vybrat ze 3 hodnot (10 000, 20 000, 40 000 min<sup>-1</sup> (ot/min)).

Toto nastavení lze změnit na 5 hodnot (5 000, 10 000, 20 000, 30 000, 40 000 min<sup>-1</sup> (ot/min)) následujícím způsobem:



Funkční tlačítko



Tlačítko snížení hodnoty



Tlačítko zvýšení hodnoty

Sedmkrát krátce stiskněte funkční tlačítko a poté stiskněte tlačítko zvýšení hodnoty.

Jak provést návrat k původnímu nastavení.

Sedmkrát krátce stiskněte funkční tlačítko a poté stiskněte tlačítko snížení hodnoty.

SPRAY=4MODE F=↓  
(-)=2 (+)=4 MODE

## 8. Tlačítko ZAPNUTÍ/VYPNUTÍ chladicí vody

V případě mikromotoru lze pomocí výběru nastavení režimu vybrat buď 2režimové, či 4režimové nastavení.

Pokud toto tlačítko stisknete v 2režimovém nastavení, dojde k přepínání mezi režimy rozprašování a vypnutí.

V případě 4režimového nastavení dojde každým stisknutím tohoto tlačítka k přepnutí mezi jednotlivými režimy v následujícím pořadí: rozprašování, pouze voda, pouze vzduch, vypnuto.



### Nastavení 2 režimů

Osmkrát krátce stisknete funkční tlačítko a stisknete tlačítko snížení hodnoty.

### Nastavení 4 režimů

Osmkrát krátce stisknete funkční tlačítko a stisknete tlačítko zvýšení hodnoty.

W\*G=LINK F=E  
(-)=IND (+)=LINK

## 9. Plnění kelímku a oplach mísy

Plnění kelímku a oplach mísy se nastavují společně (při stisknutí tlačítka plnění kelímku, spustí se rovněž i oplach mísy).

Jak tyto úkony provádět nezávisle na sobě:



Devětkrát krátce stisknete funkční tlačítko a stisknete tlačítko snížení hodnoty.

Jak provést návrat k původnímu nastavení.

Devětkrát krátce stisknete funkční tlačítko a stisknete tlačítko zvýšení hodnoty.

Typ se spodním vedením

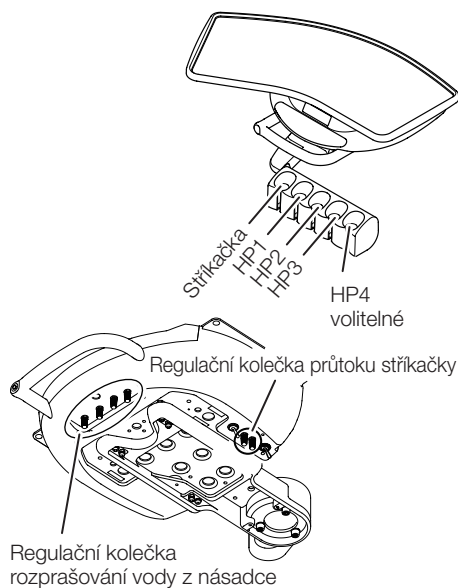

Typ s horním (bičovým) vedením

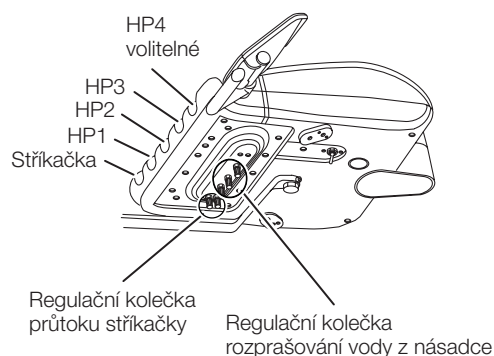

### 5-1-4 Regulační kolečka

#### Regulační kolečka rozprašování vody z násadce

Regulační kolečka rozprašování vody z násadce jsou umístěna naspodu lékařova stolku.

Každé regulační kolečko rozprašování vody z násadce je odleva označeno 1-4: HP1, HP2, HP3...

Objem rozprašované vody lze u každého násadce regulovat nezávisle.

\* Násadec HP4 je volitelný.

#### Regulační kolečka průtoku stříkačky

Regulační kolečka průtoku lékařovy stříkačky jsou umístěna naspodu lékařova stolku.

Regulační kolečka průtoku seřizují objem průtoku vzduchu a vody v lékařově stříkačce.

Žluté kolečko je kolečkem regulace průtoku vzduchu a modré kolečko je kolečkem regulace průtoku vody.

Poznámka: Otáčením regulačního kolečka proti směru hodinových ručiček se objem průtoku zvyšuje a otáčením po směru hodinových ručiček se snižuje.

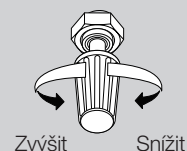

### 5-1-5 Manometr násadce

Typ se spodním vedením

Zadní strana lékařova stolku

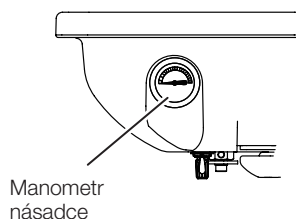

Typ s horním (bičovým) vedením

Spodní plocha lékařova stolku

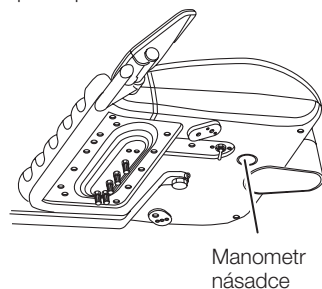



Typ se spodním vedením

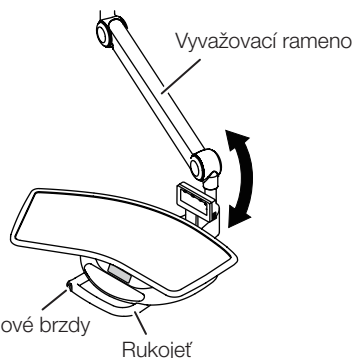

Typ s horním (bičovým) vedením

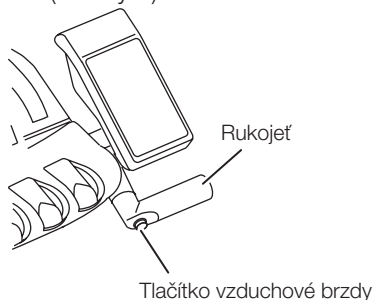

## 5-1-6 Pneumatická brzda vyvažovacího ramena

Tlačítko pneumatické brzdy vyvažovacího ramena je umístěno na rukojeti. Když se hlavní vypínač nachází v ZAPNUTÉ poloze, je vyvažovací rameno zablokováno. Uchopte rukojeť a stisknutím tlačítka pneumatické brzdy seřídte výšku stolku.

Pusťte tlačítko pneumatické brzdy v požadované poloze stolku a vyvažovací rameno se zablokuje.



## VÝSTRAHA

Nezatěžujte stůl více než 3 kg. [Typ se spodním vedením]

## 5-1-7 Prohlížeč filmu

### Prohlížeč snímků

Stisknutím spínače zapnete obrazovku. Opětovným stisknutím spínače ji vypnete.

Když prohlížeč nepoužíváte, vypněte jej.

Prohlížeč snímků je navržen pro doplněk čtení rentgenových snímků a není určen k vyšetřování či stanovování diagnózy.

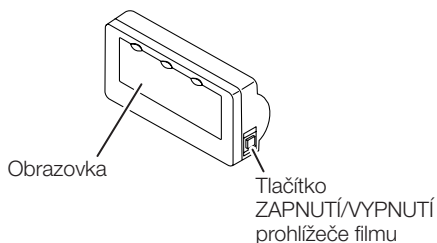

### Panoramatický prohlížeč

Přepnutím spínače nahoru zapnete obrazovku a přepnutím dolů ji vypnete.

Otočením regulátoru jasu nahoru zvýšte jas a otočením dolů jej snížíte.

Když prohlížeč nepoužíváte, vypněte jej.

Panoramatický prohlížeč je navržen pro doplněk čtení rentgenových snímků a není určen k vyšetřování či stanovování diagnózy.

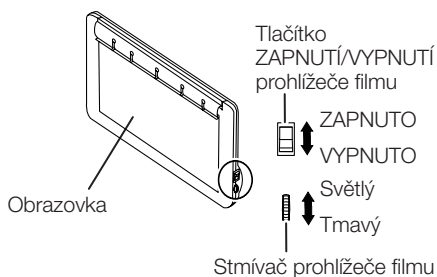

## 5-1-8 Podpůrné rameno držáku/držák



## UPOZORNĚNÍ

Podpůrné rameno držáku a držák neseřizujte.

Vzhledem k tomu, že úhel držáku je napevno nastaven v okamžiku montáže, může dojít k poškození podpůrného ramene držáku, pokud jím budete pohybovat příliš velkou silou.

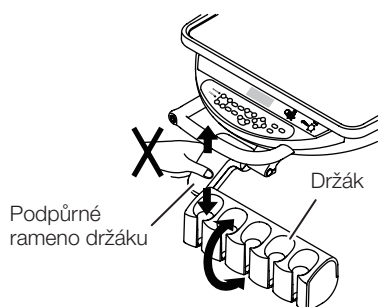

### 5-1-9 Násadce

Násadec se uvádí do chodu zvednutím z držáku násadců a ovládním nožního ovladače. Ovládní jednotlivých násadců naleznete v návodu k použití přiloženém výrobcem k jednotlivým kusům.

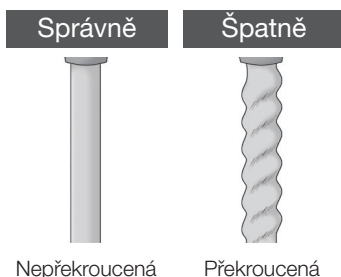

### ⚠ UPOZORNĚNÍ

Opakované zvedání a vrácení násadce do držáku může vést k překroucení hadice.

Hadici pravidelně kontrolujte, zda není překroucená.

Pokud je překroucená, před použitím ji rozmotejte. Nepřetržité používání násadce s překroucenou hadicí může způsobit zauzlení hadice nebo přerušení vodiče, čímž se násadec stane nepoužitelným.

### 5-1-10 Seřízení výšky stolku (typ s vozíkem)

Pro zvednutí nebo spuštění dolů části se stolkem povolte zajišťovací kolečko.

Po seřízení zajistěte stůl na místě pevným utažením zajišťovacího kolečka.

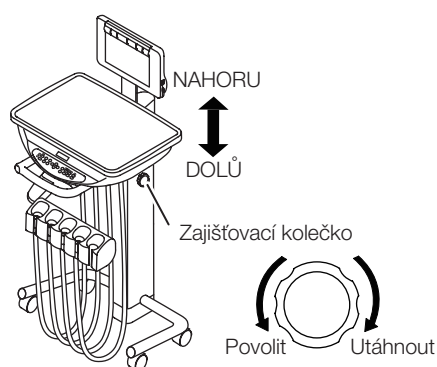

### ⚠ UPOZORNĚNÍ

- Při seřizování jeho výšky nepokládejte na stůl žádné předměty.
- Před povolením zajišťovacího kroužku nezapomeňte část se stolkem podržet.
- Po seřízení nezapomeňte zajišťovací kolečko utáhnout.

### 5-1-11 Zajišťovací kolečko (typ s umístěním nástrojů na skřínce a výškově stavitelným ramenem)

Pro zvednutí nebo spuštění dolů části se stolkem povolte zajišťovací kolečko.

Po seřízení zajistěte stůl na místě pevným utažením zajišťovacího kolečka.

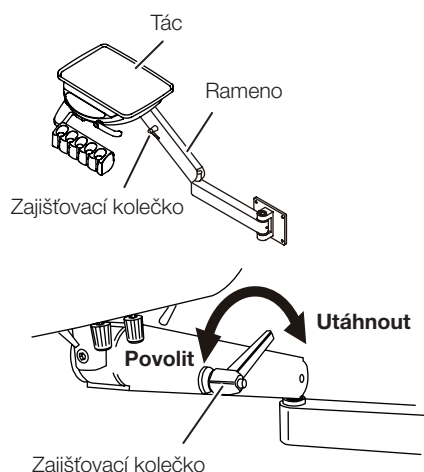

### ⚠ UPOZORNĚNÍ

Jestliže není zajišťovací kolečko výškového nastavování pevně utaženo, může se stolek posunout dolů. Pokud k tomu dojde při ošetřování pacienta, může dojít ke zranění. Abyste předešli nebezpečí poranění, pevně utáhněte zajišťovací kolečko výškového nastavování.

### 5-1-12 Úchyt držáku intraorální kamery

Na tento úchyt lze osadit držák intraorální kamery.

[Poznámka] Osaditelné držáky intraorálních kamer:  
Držák na SOPRO ACTEON SOPRO 617

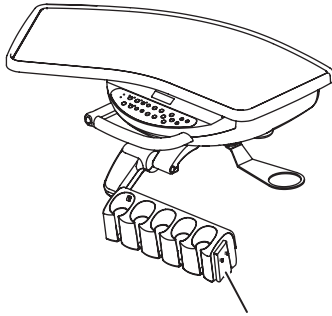

Úchyt držáku  
intraorální kamery

### 5-1-13 Držák pomocného tácu

#### VÝSTRAHA

Na pomocný tác lékařova stolku (s horním (bičovým) vedením) nepůsobte zátěží přesahující hmotnostní limit (1,5 kg).  
Mohlo by tak dojít k poškození přístroje nebo ke zranění osob.

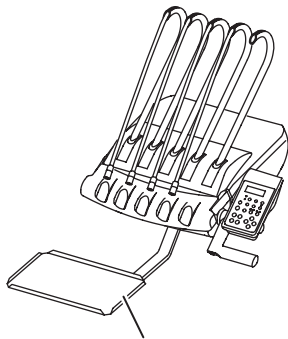

Držák pomocného tácu

### 5-1-14 Nádobka na odpad

Když se odpadní materiál nahromadí, vyndejte jej a nádobku vyčistěte.  
Nerezovou nádobku na odpad lze vyjmout otočením ve směru A.

Víčko má ostré části, za které se snadno zachytí gáza apod.  
Při jeho čištění postupujte velmi opatrně.

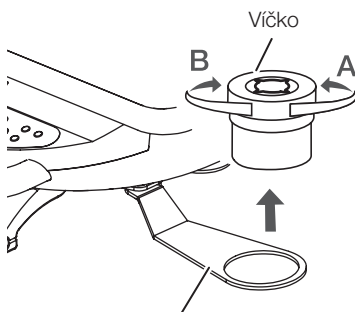

Držák nádoby na  
odpad

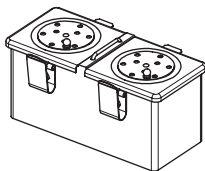

### 5-1-15 Nádobky na gázu

Používají se k ukládání čisté gázy.

## 5-2 Část s plivátkovou jednotkou

### 5-2-1 Ovládací panel plivátkové jednotky

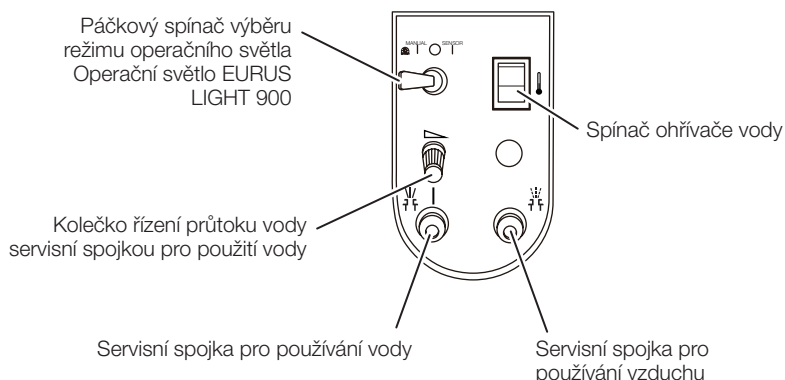
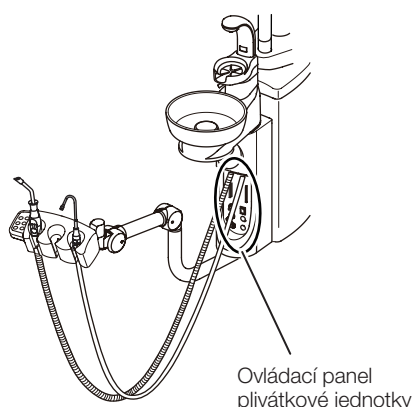

#### Páčkový spínač výběru režimu operačního světla

Operační světlo EURUS LIGHT/900

Operační světlo lze ovládat (ZAPNOUT/VYPNOUT) buď pomocí bezkontaktního spínače umístěného na světelné hlavici, nebo pomocí ručního spínače na ovládacím panelu plivátkové jednotky.

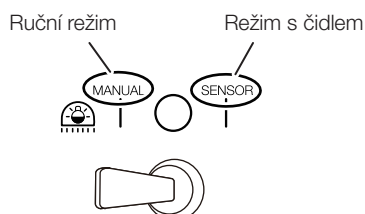

Pro zapnutí ovládání pomocí bezkontaktního spínače:

přepněte páčku spínače na stranu s nápisem SENSOR.

Pro ruční ovládání:

Přepněte páčku spínače na stranu s nápisem MANUAL.

Pro vypnutí přepněte páčku spínače do středové polohy.

#### Spínač ohřivače vody

Přepněte spínač ohřivače vody do zapnuté polohy a voda pro plnění kelímku se zahřeje.

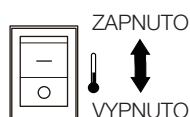

#### Servisní spojka pro používání vody

Slouží k dodávce vody do externího zařízení.



Rychlopřípojka k vodovodnímu řadu

Číslo modelu: MCL-04NH-1B

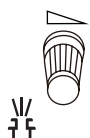

#### Kolečko řízení průtoku vody servisní spojkou pro použití vody

Otáčením kolečka proti směru hodinových ručiček se objem průtoku zvyšuje a otáčením po směru hodinových ručiček se snižuje.



#### Servisní spojka pro používání vzduchu

Slouží k dodávce vzduchu do externího zařízení.

Rychlopřípojka k přívodu vzduchu

Číslo modelu: MC-04PH

## 5-2-2 Ovládací panel na straně asistenta

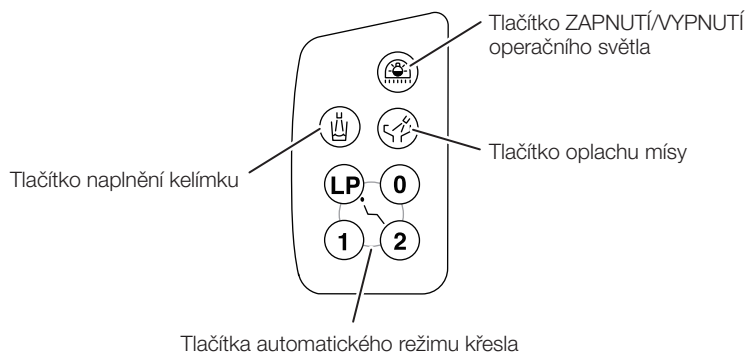
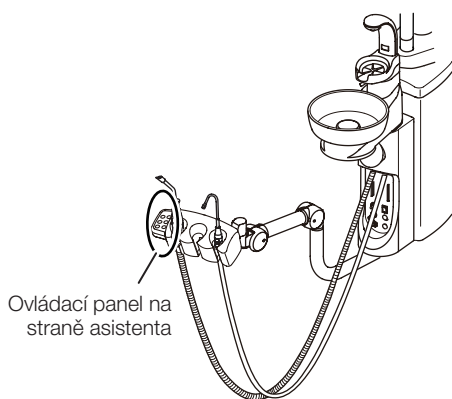

### Tlačítko plnění kelímku

Krátce stiskněte tlačítko plnění kelímku (☺), z trysky plnění kelímku bude po dobu 3 sekund vytékat voda a automaticky se zastaví.

Rovněž se spustí oplach mísy, poběží po dobu 6 sekund a automaticky se zastaví.

Zatímco plnění kelímku probíhá, krátkým stisknutím tlačítka plnění kelímku (☺) se zruší.

Po zahájení plnění kelímku se rovněž na dobu 6 sekund spustí opláchnutí plivátka a automaticky se zastaví. (synchronizovaný oplach mísy)

Poznámka: Objem vody pro plnění kelímku lze seřídit pomocí regulačního kolečka průtoku vody pro plnění kelímku umístěného uvnitř tělesa plivátka.



### Tlačítko oplachu mísy

Krátce stiskněte tlačítko oplachu mísy (☺), po dobu 6 sekund začne vytékat voda a poté automaticky přestane (Režim časovače). Stiskněte tlačítko proplachování nádoby po dobu 2 sekund, voda bude oplachovat mísu nepřetržitě (nepřetržitý režim).

Zatímco oplach mísy probíhá, krátkým stisknutím tlačítka oplachu mísy (☺) se zruší.

Poznámka: U CLESTA II lze oplach mísy nastavit do režimu časovače (standardní nastavení) a nepřetržitého režimu.

Objem vody pro oplach mísy lze seřídit pomocí regulačního kolečka průtoku vody pro oplach mísy umístěného uvnitř tělesa plivátka.



### Tlačítko ZAPNUTÍ/VYPNUTÍ operačního světla

Zapíná/vypíná operační světlo.

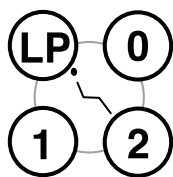

### Tlačítka automatického režimu křesla

#### Úkon předvolby

Krátce stiskněte tlačítko předvolby-I ( **1** ), křeslo se přesune do polohy předvolby 1 a automaticky se zastaví.

Poloha předvolby 2 je ovládaná tlačítkem předvolby ( **2** ).

Poznámka: Seřízení přednastavených poloh naleznete v návodu k použití křesla.

#### Úkon automatického návratu

Krátce stiskněte tlačítko automatického návratu ( **0** ), křeslo se vrátí do počáteční polohy (sedadlo je ve své nejnižší poloze a opěrka zad je ve vzpřímené poloze) a automaticky se zastaví.

#### Úkon vyvolání poslední polohy z paměti

Krátce stiskněte tlačítko paměti poslední polohy ( **LP** ) v poloze ošetření, opěrka zad se zvedne do polohy pro oplachování (vzpřímená poloha) a automaticky se zastaví.

Krátce znovu stiskněte tlačítko paměti poslední polohy ( **LP** ), opěrka zad se vrátí do polohy předchozího ošetření a automaticky se zastaví.

#### Nouzové zastavení (bezpečnostní zastavení)

Během automatických pohybů (předvolba, automatický návrat a paměť poslední polohy) se krátkým stisknutím jakéhokoliv tlačítka ovládaní křesla okamžitě zruší automatický pohyb.

## 5-2-3 Regulační kolečka

### Regulační kolečka průtoku stříkačky

Regulační kolečka průtoku asistentovy stříkačky se nacházejí na tělese plivátkové jednotky.

Žluté kolečko slouží k regulaci objemu průtoku vzduchu asistentovou stříkačkou a modré kolečko slouží k regulaci objemu průtoku vody.

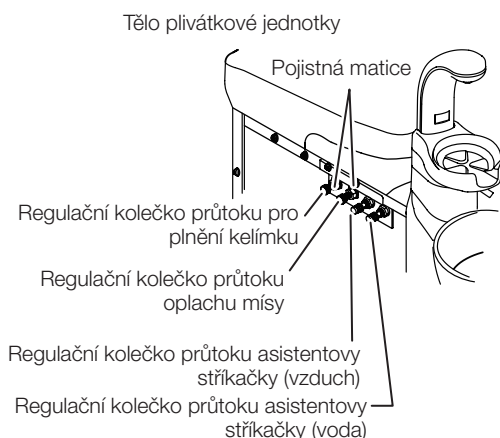

### Regulační kolečko průtoku pro plnění kelímku

Objem vody pro plnění kelímku lze regulovat regulačním kolečkem průtoku pro plnění kelímku. (soustava se škrticími ventily)

Povolte pojistnou matici a otáčením kolečka seřídte objem vody pro plnění kelímku.

Po seřízení utáhněte pojistnou matici.

### Regulační kolečko průtoku oplachu mísy

Objem průtoku vody v míse lze regulovat regulačním kolečkem průtoku oplachu mísy. (soustava se škrticími ventily)

Povolte pojistnou matici a otáčením kolečka seřídte objem vody pro oplach mísy.

Po seřízení utáhněte pojistnou matici.

Poznámka: Otáčením kolečka proti směru hodinových ručiček se objem průtoku zvyšuje a otáčením po směru hodinových ručiček se snižuje.

### 5-2-4 HVE (vysoce výkonné odsávání) VH-18

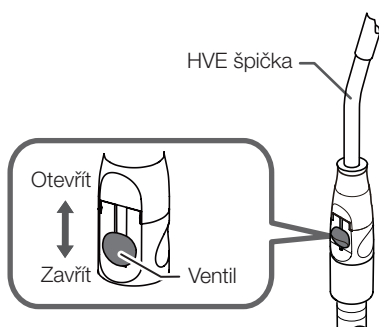

Vyjměte HVE z asistentova držáku a odsávání se spustí. Vzhledem k tomu, že je v něm zabudován zpoždovací obvod, sání se nezastaví okamžitě po vrácení HVE do asistentova držáku. V případě centrální odsávací soustavy bude sání pokračovat po dobu přibližně 3 sekund. Nasávaný objem lze regulovat otevíráním nebo zavíráním ventilu. Velikost špičky:  $\varnothing 11/\varnothing 16$

### 5-2-5 Odslíňovačka BT06

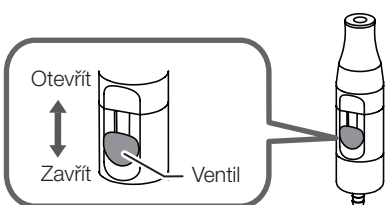

Vyjměte odslíňovačku z asistentova držáku a odsávání se spustí. Vzhledem k tomu, že je v něm zabudován zpoždovací obvod, sání se nezastaví okamžitě po vrácení odslíňovačky do asistentova držáku. V případě centrální odsávací soustavy bude pokračovat po dobu přibližně 3 sekund. Nasávaný objem lze regulovat otevíráním nebo zavíráním ventilu. \* Na odslíňovačku používejte jednorázové špičky.

### 5-2-6 Plnění kelímku s čidlem



Postavte kelímek (papírový) na základnu plnění kelímku, z trysky plnění kelímku začne vytékat voda, naplní kelímek a automaticky se zastaví. Se spuštěním plnění kelímku se rovněž spustí oplach mísy a po uplynutí 6 sekund se automaticky zastaví. Probíhající plnění kelímku se krátkým stisknutím tlačítka plnění kelímku (☺) zastaví. Během oplachu mísy krátce stiskněte tlačítko oplachu mísy (☺), tím se zruší průtok vody pro oplach mísy.

Používejte pouze vhodné papírové kelímky na jedno použití (zubařské papírové kelímky).

Vždy použijte pouze prázdný kelímek, pokud v něm ponecháte trochu vody, může dojít k přetečení.

Plnění kelímku s čidlem potřebuje mezi jednotlivými plněními kelímků prodlevu více než 2 sekundy.

### 5-2-7 Otáčení plivátkové mísy (volitelné)

Plivátkovou mísou lze otáčet o 90°. (směrem dovnitř a ven)

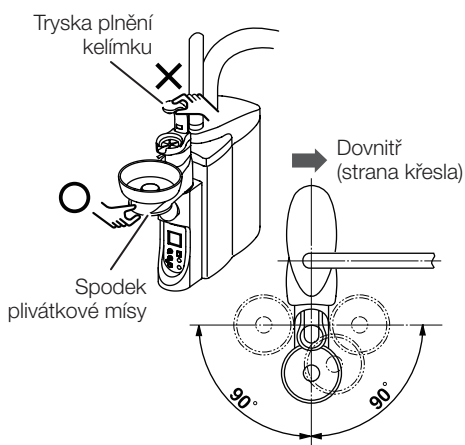

## ⚠ UPOZORNĚNÍ

Při otáčení nedržte plivátkovou mísu za trysku plnění kelímku, držte ji za její spodní část.

Otáčení za trysku plnění kelímku může mít za následek její poškození.



### 5-2-8 Soustava čisté vody

Volicí přepínač CITY BOTTLE lze přepínat mezi kohoutkovou vodou a vodou z láhve.

CITY..... Kohoutková voda  
BOTTLE.... Láhev na vodu

Pokud je přepínač ZAPNUTÍ-VYPNUTÍ tlakování v poloze ZAPNUTO, lze použít láhev na vodu.

Regulační kolečko tlaku v láhvi s vodou seřizuje tlak v láhvi s vodou. Tlak se zvyšuje otáčením kolečka po směru hodinových ručiček a snižuje otáčením kolečka proti směru hodinových ručiček.

#### Výměna láhve na vodu

[Jak vyjmout láhev na vodu]

- 1) Přepněte přepínač ZAPNUTÍ-VYPNUTÍ tlakování do spodní polohy (VYPNUTO).
- 2) Otočte láhvi na vodu a vyjměte ji. Otáčením proti směru hodinových ručiček se připojení lahve uvolňuje. Otáčením po směru hodinových ručiček se připojení lahve utahuje.

[Jak ji nasadit]

Láhev znovu nasadte na její místo provedením výše uvedených kroků v opačném pořadí.

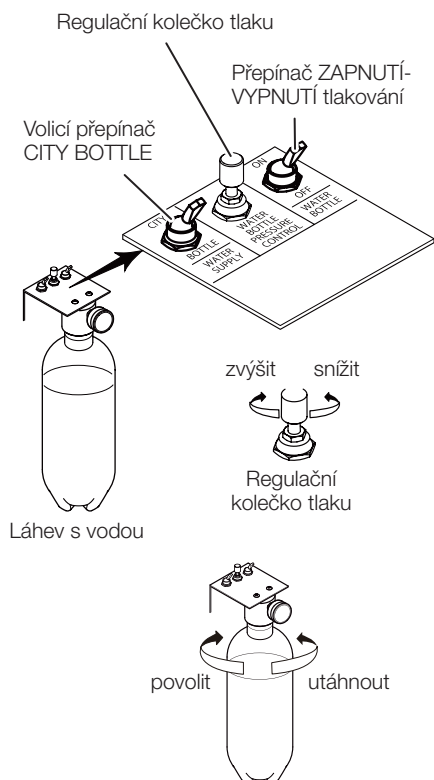

### ⚠ UPOZORNĚNÍ

- Láhev na vodu je určena k použití s čišťenou vodou, destilovanou vodou nebo čistou vodou.
- Nepoužívejte ústní nebo elektrolyzovanou vodu, neboť by mohlo dojít k zanesení trubek či ovlivnění chodu vnitřních ventilů i samotného přístroje.
- Upravte tlak přívodu vzduchu do láhve na vodu na hodnotu nepřesahující 200 kPa. Nadměrně vysoký tlak může způsobit poškození láhve na vodu.

### 5-2-9 Výškově seřiditelné asistentovo rameno

Stiskněte tlačítko uvolnění blokování a zvednutím ramene seřidte výšku asistentova držáku.

Uvedte jej do požadované výšky a poté pusťte tlačítko uvolnění blokování. Poznámka: Dokud nebude v požadované výšce, podpírejte rameno rukou.

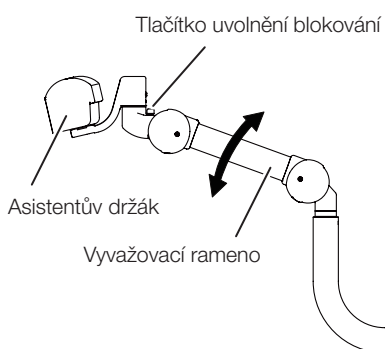



### 5-2-10 Operační světlo

Abyste zajistili jeho správné používání, přečtěte si vždy před použitím pokyny k operačnímu světlu.



300 (typ 320S)

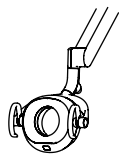

SVĚTLO EURUS

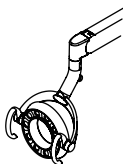

900 (typ D200)



900 (typ 920)

### 5-2-11 Konzola na zavěšení monitoru

Na tuto konzolu lze zavěsit monitor počítače.

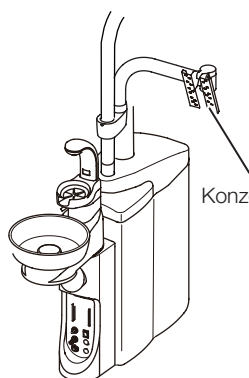

Konzola na zavěšení monitoru



## UPOZORNĚNÍ

Monitor či konzolu na jeho zavěšení nevystavujte přílišné zátěži ani nárazům. Aby se zabránilo škodám nebo zraněním osob, musí monitor splňovat následující technické požadavky:

Hmotnost: 4 kg

## 5-3 3funkční stříkačka

### SYR-20

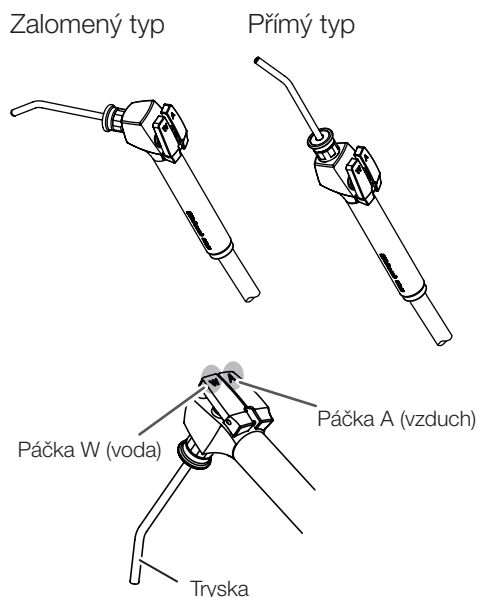

#### Rozprašování vody/vzduchu

Pro tryskání vody stiskněte páčku W.

Pro tryskání vzduchu stiskněte páčku A.

Pro rozprašování stlačte obě páčky současně.

Voda vychází ze středu špičky a vzduch vychází z obvodu špičky.

#### Otáčení trysky

Tryska se otáčí v rozsahu 360°.

### 77 typ třífunkční

#### Rozprašování vody/vzduchu

Pro tryskání vody stiskněte tlačítko označené W.

Pro tryskání vzduchu stiskněte tlačítko označené A.

Pro rozprašování stlačte obě tlačítka současně.

Voda vychází ze středu špičky a vzduch vychází z obvodu špičky.

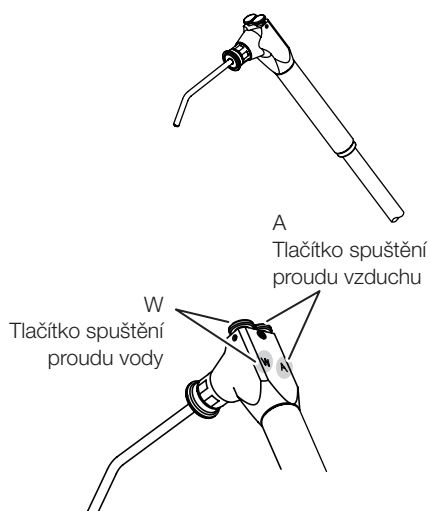

#### Otáčení trysky

Tryska se otáčí v rozsahu 360°.

Špička trysky  
(tentýž u všech typů)

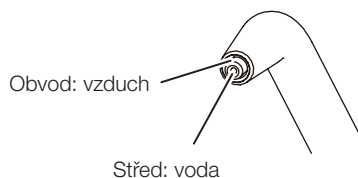

Pokud necháte vzduch tryskat ihned po použití vody nebo po nasazení trysky, může z trysky vytéct trocha zbývající vody. Před zahájením tryskání vzduchu stiskněte páčku A dvakrát či třikrát pro ověření, že voda již nevytéká.

Typ s horním (bičovým) vedením

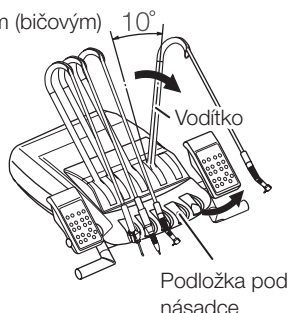

Typ SE

Spínač přívodu chladicí vody

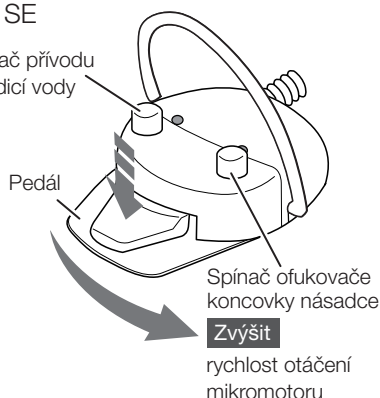

Typ A2

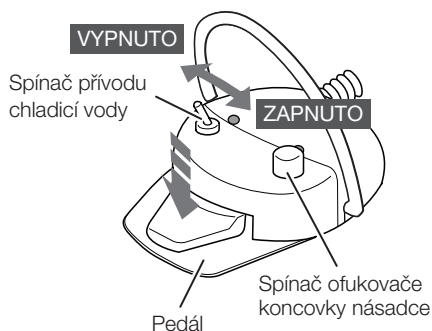

Rukojeť nožního ovladače



Nožní spínač

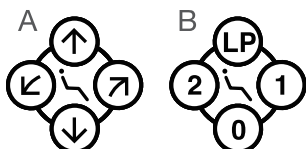

## 5-4 Nožní ovladač

Vyjměte násadec z držáku nebo z podložky pod násadcem (přitáhněte vodítko o zhruba 10 stupňů dopředu).

### Typ SE **E**

#### Pedál

Vyjměte násadec z držáku, sešlápněte pedál hnacího vzduchu a násadec se rozběhne.

#### Spínač přívodu chladicí vody

Krátkodobým sešlápnutím spínače přívodu chladicí vody se mění aktuální nastavení chladicí vody a vzduchu z násadce.

Toto nastavení se zobrazuje na hlavním ovládacím panelu.

Viz: kapitola 5-1 Úsek s lékařovou jednotkou, Hlavní ovládací panel, Tlačítko ZAPNUTÍ/VYPNUTÍ chladicí vody.

#### Spínač ofukovače koncovky násadce

Stisknutím spínače ofukovače koncovky bude z násadce tryskat vzduch, aniž by se otáčel vrtáček.

#### Ovládání otáček mikromotoru

Zvedněte mikromotor z držáku násadců, současně zatlačte posuvný pedál hnacího vzduchu vodorovně doprava a mikromotor se rozběhne. Rychlost otáčení se zvyšuje dalším posouváním pedálu doprava. Ovládání rychlosti pomocí nožního ovladače se drží v mezích nastavení otáček mikromotoru.

### Typ A2 **A**

#### Pedál

Vyjměte násadec z držáku, sešlápněte pedál hnacího vzduchu a násadec se rozběhne.

#### Spínač přívodu chladicí vody

Spínač přívodu chladicí vody umožňuje zapínat či vypínat tryskání chladicí vody z násadce.

#### Spínač ofukovače koncovky násadce

Stisknutím spínače ofukovače koncovky bude z násadce tryskat vzduch, aniž by se otáčel vrtáček.

## Rukojeť nožního ovladače

Nožní ovladač lze přesouvat jeho zavěšením za nohu.

### Nožní spínač

A. Tlačítka ručního ovládání křesla

B. Tlačítka automatického režimu křesla

Kontrolka blokování křesla



### 5–5 Funkce blokování

V následujících případech se spustí zařízení bezpečnostního blokování křesla.

1. Sešlápnutím pedálu nožního ovladače.
2. Stisknutím kteréhokoli tlačítka ovládání křesla se zastaví jeho automatický pohyb.
3. Během nastavování pomocí funkčního tlačítka na lékařově ovládacím panelu.
4. Když je plivátková mísa otočena na stranu pacienta. (Typ s podstavcem)

### 6-1 Vnější povrch

#### Čištění a dezinfekce povrchů

Pro vyčištění a dezinfekci povrchu výrobku otřete povrch měkkým hadříkem nebo papírovou utěrkou navlhčenými činidlem FD366 vyrobeným společností Dürr/utěrkami PlastiSept eco FP vyrobenými společností ALPRO a poté otřete povrch do sucha.

#### UPOZORNĚNÍ

- Pokud je povrch příliš znečištěný, navlhčete měkký hadřík vodou obsahující asi 10 % neutrálního čistícího prostředku a otřete jím daný povrch. Poté otřete povrch hadříkem navlhčeným ve vodě a vytřete povrch dosucha pomocí suchého hadříku.
- Nikdy nepoužívejte žádný z výrobků uvedených dále: Těkavé chemikálie jako ředidlo, butanol, izopropylalkohol, odlakovač na nehty, benzín nebo kerosin; kyselé, alkalické nebo chlorové čistící prostředky; vysoce korozivní dezinfekční prostředky (povidon-jód, např. Betadine, chlornan sodný atd.); abrazivní lešticí vosk nebo abrazivní houba.
- Pokud na povrchu zůstane voda nebo čistící prostředek, okamžitě je setřete. Vlhkost nebo čistící prostředky mohou způsobit rezavění nebo poruchu elektrických částí.

### 6-2 Lékařova jednotka

Podložka tácu, hlavní ovládací panel, rukojeť, držák, pomocný držák, vodítko, kryt podložky pod nástroje, držák pomocného tácu

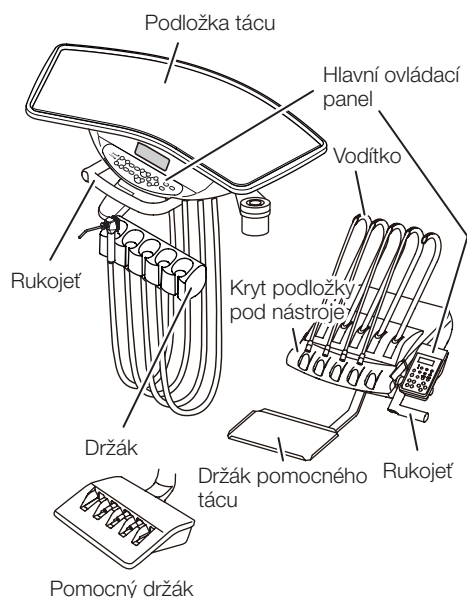

#### Čištění a dezinfekce povrchů

Otřete povrch měkkým hadříkem nebo papírovou utěrkou navlhčenou přípravkem FD366 od společnosti Dürr/utěrkami PlastiSept eco FP vyrobenými společností ALPRO a poté povrch otřete suchým hadříkem. Pokud je povrch příliš znečištěný, navlhčete měkký hadřík vodou obsahující asi 10 % neutrálního čistícího prostředku a daný povrch jím otřete. Následně povrch otřete hadříkem navlhčeným ve vodě a poté jej důkladně vysušte suchým hadříkem.

Nestříkejte čistící prostředek sprejem přímo na povrch. Očistěte povrch měkkým hadříkem nebo papírovou utěrkou navlhčenou v čistícím prostředku a následně jej otřete suchým hadříkem. Pokud se do výrobku dostane kapalina, může dojít k jeho poruše nebo poškození.

Nestříkejte přímo na povrch

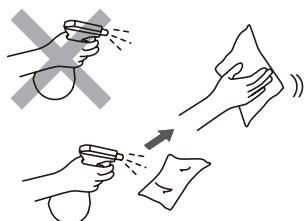

Nastříkejte na měkký hadřík či papírovou utěrku

Po očištění povrchu hlavního ovládacího panelu dezinfekčním prostředkem atd., důkladně dezinfekčním prostředkem otřete. Pokud by totiž vnikl na zadní stranu fólie, může dojít k selhání membránových tlačítek.

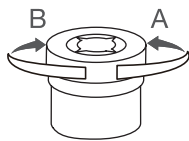

### Nádobka na odpad

Když je nerezová nádobka na odpad plná, lze ji uvolnit z držáku otočením ve směru A.

Otočením ve směru B se naopak do držáku upevní.

Víčko má ostré části, za které se snadno zachytí gáza apod.

Při jeho čištění postupujte velmi opatrně.

### Odlučovač olejové mlhy

V této jednotce se shromažďuje olej ze vzduchu vypouštěného násadcem.

Jakmile hladina oleje dosáhne k rysce na nádržce (1), nezapomeňte olej vypustit.

Otočte nádržkou s olejem proti směru hodinových ručiček a vyjměte ji.

Pokud je hygroskopická vložka (2) (spotřební materiál) nadměrně znečištěná nebo je na ní přílišné množství oleje, vyměňte ji.

Pro výměnu hygroskopické vložky se obraťte na svého místního oprávněného prodejce výrobků Belmont. (Výměna bude zpoplatněna.)

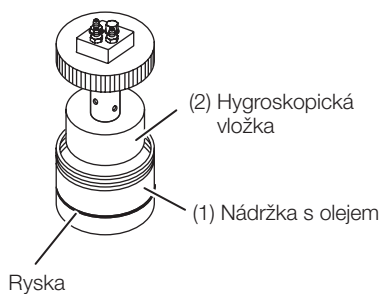

### Násadce/hadice k násadcům

Čištění násadců

Viz návody k použití příslušných násadců.

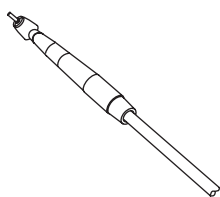

### 6-3 Plivátková jednotka

Odtoková zátka, odtokové sítko, základna plnění kelímku, plivátková mísa

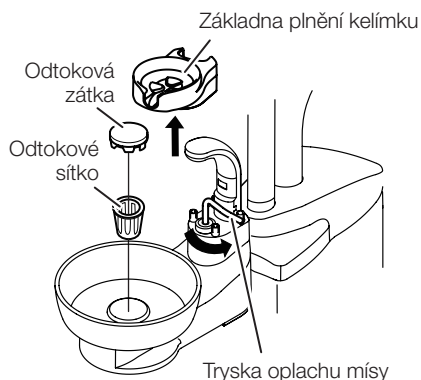

- A. Vyměňte odtokovou zátku a vyčistěte odtokové sítko. Sejměte základnu plnění kelímku a vyčistěte ji. Otočte tryskou proplachování mísy proti směru hodinových ručiček a dávejte pozor, aby neudeřila do plivátkové mísy.

- B. Otáčejte plivátkovou mísou doleva a doprava a vyjměte ji směrem nahoru.

### ⚠ UPOZORNĚNÍ

- Před vyjmutím plivátkové mísy vypněte hlavní vypínač.
- Plivátková mísa je vyrobena ze skla nebo z porcelánu a mohla by se po případném nárazu rozbít. S plivátkovou mísou během vyjmutí či osazení a po něm zacházejte opatrně, abyste s ní do něčeho nenarazili, neudeřili do ní nebo ji neupustili. Při přenášení držte plivátkovou mísu pevně oběma rukama, přičemž jednou rukou ji odspodu podpírejte.
- Nečistěte plivátkovou mísu horkou vodou, protože by mohla prasknout.
- Před čištěním si nasadte odolné rukavice.

- C. Když se po čištění plivátková mísa nasazuje zpátky obtížně, usnadněte si nasazování navlhčením povrchu zasouvaného do držáku. Po nasazení si ověřte, že je plivátková mísa nasazena pevně.

- D. Po nasazení plivátkové mísy vraťte trysku oplachu mísy do původní polohy a nasadte základnu plnění kelímku.

### Lapač pevného odpadu

Na konci každého pracovního dne vyjměte a omyjte filtr z lapače pevného odpadu plivátkové jednotky.

Pokud se v něm nahromadily nasáté pevné částice, sací síla savky se snižuje.

#### [ Vymout/nasadit filtr ]

1. Vytáhněte a vyjměte víčko z lapače pevného odpadu.
2. Odpojte od sebe víčko a filtr zatáhnutím za víčko tak, jak je znázorněno na obrázku.
3. Vyčistěte filtr a víčko pod tekoucí vodou.
4. Připojte víčko k filtru zasunutím zobáčků na víčku do upevňovacího otvoru na filtru.
5. Nasadte filtr provedením kroků jeho vyjmutí v opačném pořadí.

### ⚠ UPOZORNĚNÍ

Mějte na paměti, že lapač pevného odpadu musíte pevně zasunout do jeho otvoru natočený správným směrem.

Pokud tak neučiníte, nemusí savka a odsliňovačka fungovat správně.

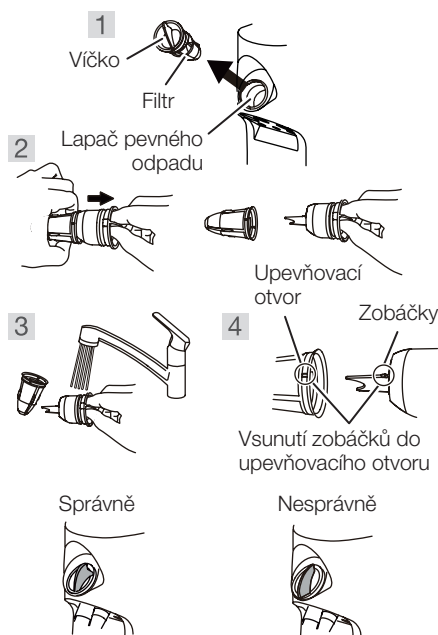
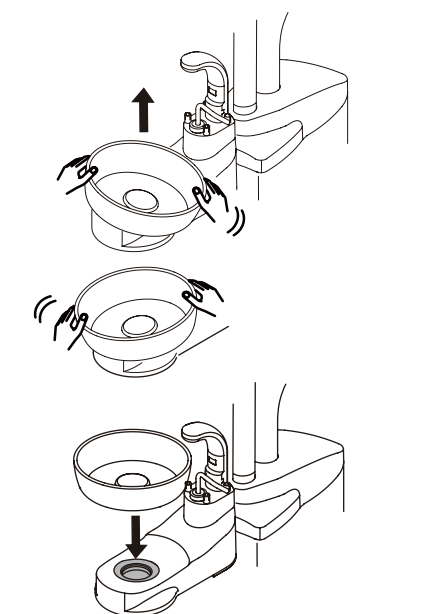

Typý úhel úchopu kolečka je na horní straně

Ostrý úhel úchopu kolečka je na horní straně

### 6–4 Sací soustava

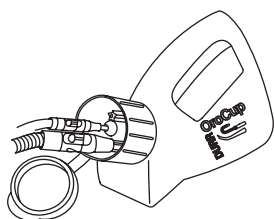

Násadce vysoce výkonného odsávání a odsliňovačky odsávají výměšky, sliny či krev obsahující bakterie.

Proto je vždy po ukončení zákroku omyjte a sterilizujte pomocí přípravků MD555 a Orotol plus vyrobených společnostmi Dürr.

Orotol Plus používejte při každodenní péči. Navíc doporučujeme při každotýdenním čištění použít MD555.

Nepoužívejte žádný jiný čisticí prostředek než ten námi určený.

V opačném případě mohou silně kyselé čisticí prostředky nebo zásadité čističe odpadů způsobit ucpání, poškození či korozi kovových částí.

### 6–5 Hadice vysoce výkonného odsávání/odsliňovačky

HVE

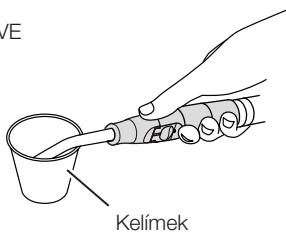

Kelímek

Odsliňovačka

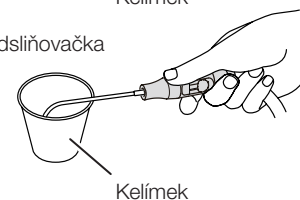

Kelímek

Po použití u pacienta nasajte do HVE a do odsliňovačky kelímek vody (cca 100 ml) nebo více. Účelem tohoto kroku je čištění, naředění použitého léčiva a zamezení případnému zhoršení stavu násadců.

Některé léky použité při zákroku mohou způsobit zhoršení stavu násadce. Může dojít k rozpuštění, zkřivení nebo poškození části násadce a v důsledku toho k úniku kapalin z násadce nebo k poruše odsávání. Nakonec se takový násadec stane nepoužitelným.

Omyvejte je proto prosím důkladně, abyste je mohli dlouhodobě používat.

### Hadici HVE a hadici odsliňovačky lze odpojit od plivátkové jednotky

- Hadici HVE a hadici odsliňovačky lze odpojit zatažením směrem dolů, jak znázorňuje šipka na obrázku. Hadice vyčistěte pod tekoucí vodou.
- Pokud dojde k jejich poškození nebo viditelnému znečištění, vyměňte hadici HVE a hadici odsliňovačky za nové.

Před vytažením hadice za účelem jejího omytí vždy vypněte hlavní vypínač.

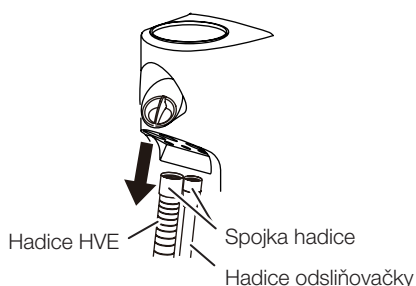

Hadice HVE

Spojka hadice

Hadice odsliňovačky

### 6–6 Přívod vody

K péči o přívod vody používejte Alpron/Bilpron od společnosti ALPRON. Alpron používejte při každodenní péči. Navíc doporučujeme při každotýdenním čištění použít Bilpron.



### (1) Rozebrání



### (2) Omývání povrchu

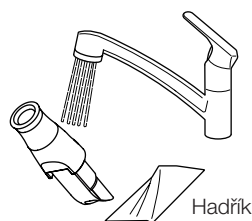

### (3) Vymývání vnitřku a posuvné části

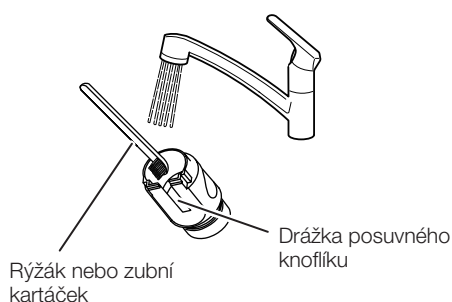

### (4) Vymytí částí nedostupných kartáčem

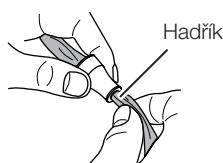

## 6–7 HVE (vysoce výkonné odsávání) a odsliňovačka

Mezi jednotlivými pacienty násadce vymývejte a sterilizujte.

Pro řádnou sterilizaci je nutné HVE a odsliňovačku vymýt, aby se odstranily nečistoty, a ponořit je do čisticího prostředku.

Poté z nich propláchnutím odstraňte zbytky čisticího prostředku.

Při vymývání a sterilizaci násadců dodržujte níže uvedený postup.

### (1) Rozebrání

V rámci přípravy na vymývání násadce rozeberte, jak je znázorněno na obrázku.

Uchopte spojku hadice a zatažením odpojte hadice HVE a odsliňovačky od hlavního tělesa násadce.

### (2) Omývání povrchu

Opláchněte povrch čistou vodou (kohoutkovou vodou) ohřátou na teplotu  $40 \pm 5 \text{ }^\circ\text{C}$  a hadříkem otřete nečistoty.

Po odstranění veškerých nečistot vytřete povrch do sucha.

### (3) Vymývání vnitřku a drážky posuvného knoflíku

Vnitřek a drážku posuvného knoflíku hlavního tělesa vypláchněte čistou vodou (kohoutkovou vodou) ohřátou na teplotu  $40 \pm 5 \text{ }^\circ\text{C}$  a vydrhněte je rýžákem nebo zubním kartáčkem.

Po odstranění veškerých nečistot vytřete vnitřek a drážku do sucha.

### (4) Vymytí částí nedostupných kartáčem

Pokud jsou některé části nedostupné kartáčem, otřete je hadříkem.

Dobře je opláchněte čistou vodou (kohoutkovou vodou) ohřátou na teplotu  $40 \pm 5 \text{ }^\circ\text{C}$  (po dobu nejméně 1 minuty).

Ponořte tyto části do přípravku ID212 vyrobeného společností Dürr nebo do zásaditého čističe na dobu 5 minut.

Poté je dobře opláchněte čistou vodou (kohoutkovou vodou) ohřátou na teplotu  $40 \pm 5 \text{ }^\circ\text{C}$  (po dobu nejméně 1 minuty).

Zkontrolujte, zda na nich neulpívají viditelné nečistoty. Pokud na nich nějaké viditelné nečistoty zůstávají, zopakujte výše uvedený postup vymývání.

Po použití je ihned omyjte.

Pokud se tyto části po vymytí nacházejí ve stavu popsaném níže, nesterilizujte je v autoklávu. Místo toho je vyměňte.

Otvor/otvory jsou ucpané a nečistoty z nich nelze odstranit.

## 6 Údržba a čištění

Upozornění k sestavování HVE před sterilizací

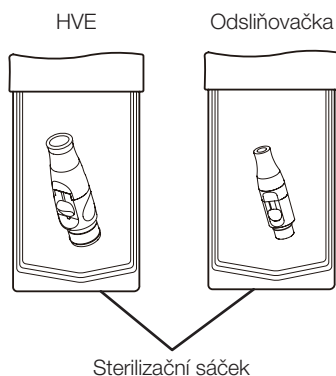
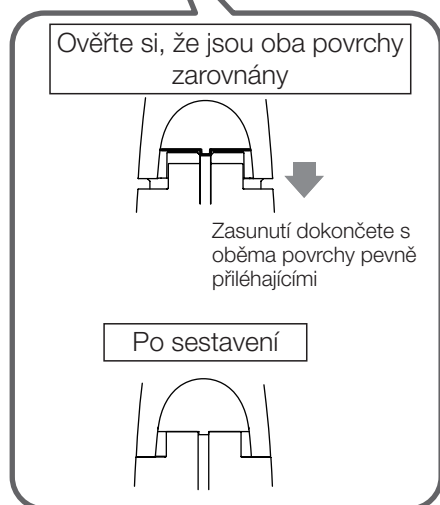
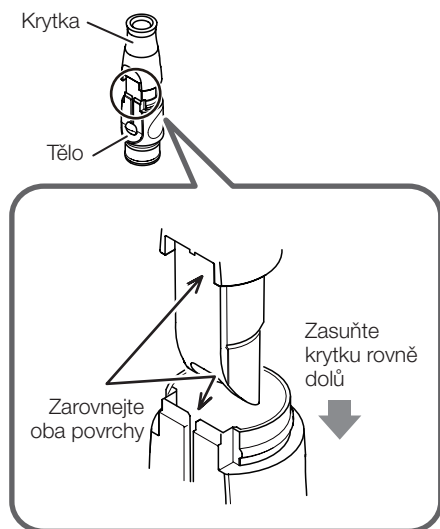

### (5) Sterilizace

HVE a odslíňovačku lze sterilizovat v autoklávu.

Znovu sestavte jednotku hlavního tělesa a sterilizujte HVE a odslíňovačku v autoklávu.

Při sestavování HVE zarovnejte navzájem následující dva povrchy: plochý povrch krytky a povrch drážky posuvného knoflíku na hlavním tělese. Poté rovně zasuňte krytku do tělesa.

\* Nevsouvejte jej křivě.

1. Vložte násadec do sterilizačního sáčku a neprodyšně uzavřete otvor.
2. Sterilizujte jej v autoklávu při teplotě 134 °C po dobu 3 minut.

Násadce lze v autoklávu sterilizovat až 250krát.

Způsob uskladnění: Po sterilizaci uložte násadec ve sterilizačním sáčku na tmavém, chladném místě.

### ⚠ UPOZORNĚNÍ

- Sterilizace se musí provádět po každém použití u pacienta.
- Sterilizaci v autoklávu doporučujeme provádět v souladu s třídou B.
- Sterilizační teplota činí nejvýše 135 °C.
- Pokud by teplota procesu sušení přesahovala 135 °C, nechte násadec vyschnout přirozeně.
- Po sterilizaci v autoklávu dojde u krytky, filtru, tělesa násadce a ventilu ke změnám barvy, což však nijak nezhoršuje jejich funkčnost.
- Posuvný knoflík lze sterilizovat v autoklávu 100krát a považuje se za spotřební materiál.
- Pokud dojde k poškození sterilizačního sáčku, zlikvidujte jej a násadec sterilizujte znovu v novém sáčku.

### 6–8 Třífunkční stříkačka typu 77

Mezi jednotlivými pacienty násadce vymývejte a sterilizujte.

Pro řádnou sterilizaci je nutné třífunkční stříkačku vymýt, aby se odstranily nečistoty, a ponořit ji do čistícího prostředku.

Poté z nich propláchnutím odstraňte zbytky čistícího prostředku.

Při vymývání a sterilizaci násadců dodržujte níže uvedený postup.

#### (1) Rozebrání

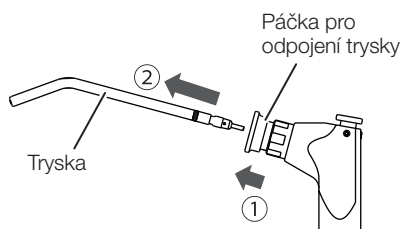

#### (1) Rozebrání

V rámci přípravy na vymývání rozeberte trysku, jak je znázorněno na obrázku. Uvolněte trysku ② zatáhnutím za páčku pro odpojení trysky ① a poté lze trysku vyjmout.

#### (2) Omývání povrchu

##### [Ruční mytí]

A. Povrchové nečistoty setřete hadříkem a zároveň oplachujte povrch proudem čisté teplé vody o teplotě  $40 \pm 5$  °C.

Vydrhněte špičku a spojovací část trysky čistícím kartáčem nebo kartáčkem na zuby pod tekoucí čistou teplou vodou o teplotě  $40 \pm 5$  °C.

B. Zkontrolujte, zda došlo po vyčištění k odstranění všech nečistot či nikoli.

Pokud nějaké nečistoty zůstávají, pokračujte v čištění.

C. Ponořte do zásadité dezinfekce nebo čistícího prostředku na dobu 5 minut. (Doporučujeme používat čistící prostředek ID212 vyrobený společností DURR.)

D. Důkladně oplachujte destilovanou vodou o pokojové teplotě nebo čistou vodou po dobu delší než 1 minuta.

#### (2) Omývání povrchu



##### [Ruční mytí/ultrazvuková lázeň]

Trysku po dobu 30 sekund čistěte pod tekoucí vodou měkkým kartáčkem a poté vložte do ultrazvukové lázně s enzymatickým čistícím prostředkem, aby se z ní před sterilizací odstranily povrchové nečistoty.

Pokud by nečistoty zůstaly, nebude tryska řádně sterilizována.



## UPOZORNĚNÍ

Trysky po použití ihned vymyjte.

Pokud na trysce ulpí chemikálie nebo cizorodé látky, může dojít k jejímu selhání nebo ke změnám barvy.

Proto je nutné čištění a mytí provádět ještě před sterilizací v autoklávu.

Pokud nečistoty odstranit nelze, trysky vyměňte.

Násadce lze v autoklávu sterilizovat až 250krát.

## 6 Údržba a čištění

### (3) Sterilizace

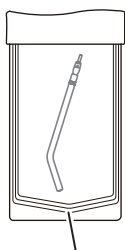

Sterilizační sáček

### (3) Sterilizace

Vyberte z následujících sterilizačních cyklů správný postup v závislosti na typu autoklávu používaného ve vaší ordinaci:

#### [dynamické vyčerpání vzduchu]

1. Vložte trysku do sterilizačního sáčku a neprodyšně uzavřete otvor.
2. Sterilizujte ji v autoklávu při teplotě 134 °C po dobu 3 minut s 15minutovou dobou sušení.

#### [Gravitační odvzdušnění]

1. Vložte trysku do sterilizačního sáčku a neprodyšně uzavřete otvor.
2. Sterilizujte ji v autoklávu při teplotě 132 °C po dobu 15 minut s 30minutovou dobou sušení.

### (4) Nasazení trysky

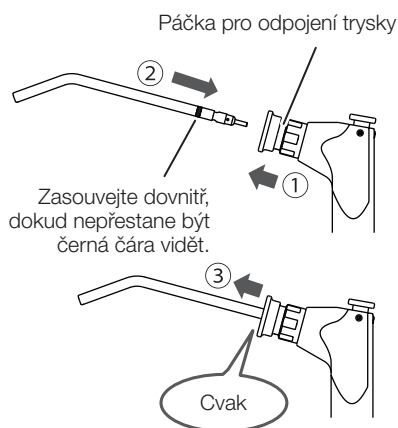

## ! UPOZORNĚNÍ

- Sterilizace se musí provádět po každém použití u pacienta.
- Nesterilizujte trysku jiným způsobem než v autoklávu. Sterilizaci v autoklávu doporučujeme provádět v souladu s třídou B.
- Sterilizační teplota činí nejvýše 135 °C.
- Pokud by teplota procesu sušení přesahovala 135 °C, nechte násadec vyschnout přirozeně.
- Pokud dojde k poškození sterilizačního sáčku, zlikvidujte jej a násadec sterilizujte znovu v novém sáčku.

**Způsob uskladnění:** Po sterilizaci uložte trysku ve sterilizačním sáčku na tmavém, chladném místě.

### Příklad nasazení trysky

#### Správný příklad



#### Nesprávný příklad

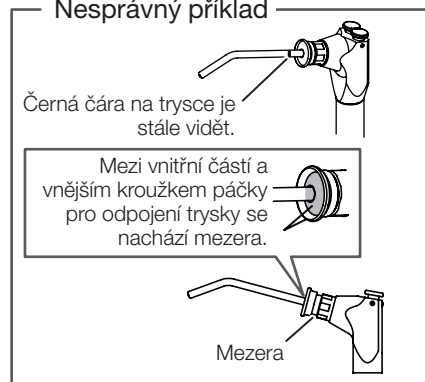

### (4) Nasazení trysky

- A. Zatáhněte za páčku pro odpojení trysky ① a zasouvajte trysku ② dovnitř, dokud nepřestane být černá čára vidět, jak je znázorněno na obrázku vlevo.
- B. Pusťte páčku pro odpojení trysky a lehce za trysku zatáhněte ③. Cvakne a zajistí se.
- C. Po nasazení trysky si ověřte, že ji nelze zatáhnutím vyjmout. Řiďte se příkladem nasazení trysky znázorněným na obrázku a zkontrolujte, zda je tryska pevně nasazena.

## ! VÝSTRAHA

Pokud nebude tryska u použité třífunkční stříkačky typu 77 nasazena pevně, může se při rozprašování vody či vzduchu prudce vymrstit a poranit uživatele nebo jiné osoby. Před použitím si ověřte, že je tryska pevně nasazena.

### 6–9 Stříkačka SYR-20 třífunkční

#### Čištění vnitřku páčky

Pokud se uvnitř páčky nahromadí prach nebo nečistoty, použijte k jejich odstranění vatový tampon.

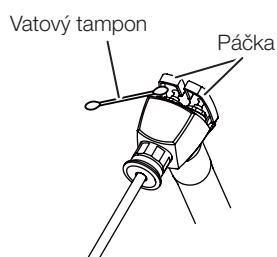

#### Omytí a sterilizace

Mezi jednotlivými pacienty násadce vymývejte a sterilizujte.

Pro řádnou sterilizaci je nutné třífunkční stříkačku vymýt, aby se odstranily nečistoty, a ponořit ji do čistícího prostředku.

Poté z nich propláchnutím odstraňte zbytky čistícího prostředku.

Při vymývání a sterilizaci násadců dodržujte níže uvedený postup.

#### (1) Rozebrání

V rámci přípravy na vymývání rozeberte trysku, jak je znázorněno na obrázku. Uvolněte trysku ② zatáhnutím za páčku pro odpojení trysky ① a poté lze trysku vyjmout.

#### (1) Rozebrání

Páčka pro odpojení trysky

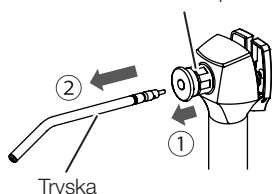

#### (2) Omývání povrchu

##### [Ruční mytí]

A. Povrchové nečistoty setřete hadříkem a zároveň oplachujte povrch proudem čisté teplé vody o teplotě  $40 \pm 5$  °C.

Vydrhněte špičku a spojovací část trysky čistícím kartáčem nebo kartáčkem na zuby pod tekoucí čistou teplou vodou o teplotě  $40 \pm 5$  °C.

B. Zkontrolujte, zda došlo po vyčištění k odstranění všech nečistot či nikoli.

Pokud nějaké nečistoty zůstávají, pokračujte v čištění.

C. Ponořte do zásadité dezinfekce nebo čistícího prostředku na dobu 5 minut. (Doporučujeme používat čistící prostředek ID212 vyrobený společností DURR.)

D. Důkladně oplachujte destilovanou vodou o pokojové teplotě nebo čistou vodou po dobu delší než 1 minuta.

##### [Ruční mytí/ultrazvuková lázeň]

Trysku po dobu 30 sekund čistěte pod tekoucí vodou měkkým kartáčkem a poté vložte do ultrazvukové lázně s enzymatickým čistícím prostředkem, aby se z ní před sterilizací odstranily povrchové nečistoty.

Pokud by nečistoty zůstaly, nebude tryska řádně sterilizována.

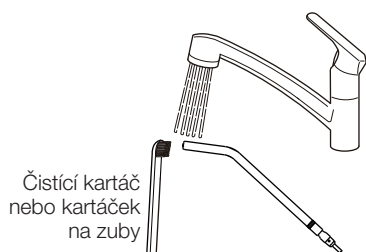

## ⚠ UPOZORNĚNÍ

Trysky po použití ihned vymyjte.

Pokud na trysce ulpí chemikálie nebo cizorodé látky, může dojít k jejímu selhání nebo ke změnám barvy.

Proto je nutné čištění a mytí provádět ještě před sterilizací v autoklávu.

Pokud nečistoty odstranit nelze, trysky vyměňte.

Násadce lze v autoklávu sterilizovat až 250 krát.

## 6 Údržba a čištění

### (3) Sterilizace

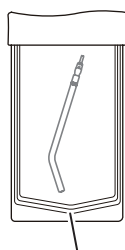

Sterilizační sáček

### (3) Sterilizace

Vyberte z následujících sterilizačních cyklů správný postup v závislosti na typu autoklávu používaného ve vaší ordinaci:

#### [dynamické vyčerpání vzduchu]

1. Vložte trysku do sterilizačního sáčku a neprodyšně uzavřete otvor.
2. Sterilizujte ji v autoklávu při teplotě 134 °C po dobu 3 minut s 15minutovou dobou sušení.

#### [Gravitační odvzdušnění]

1. Vložte trysku do sterilizačního sáčku a neprodyšně uzavřete otvor.
2. Sterilizujte ji v autoklávu při teplotě 132 °C po dobu 15 minut s 30minutovou dobou sušení.

### (4) Nasazení trysky

Páčka pro odpojení trysky

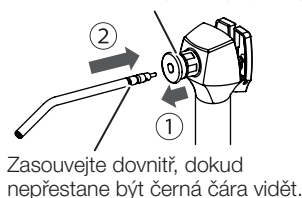

Zasouvajte dovnitř, dokud nepřestane být černá čára vidět.

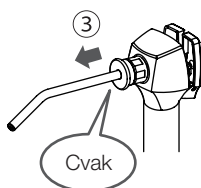

Cvak

## ! UPOZORNĚNÍ

- Sterilizace se musí provádět po každém použití u pacienta.
- Nesterilizujte trysku jiným způsobem než v autoklávu. Sterilizaci v autoklávu doporučujeme provádět v souladu s třídou B.
- Sterilizační teplota činí nejvýše 135 °C.
- Pokud by teplota procesu sušení přesahovala 135 °C, nechte násadec vyschnout přirozeně.
- Pokud dojde k poškození sterilizačního sáčku, zlikvidujte jej a násadec sterilizujte znovu v novém sáčku.

**Způsob uskladnění:** Po sterilizaci uložte trysku ve sterilizačním sáčku na tmavém, chladném místě.

### Příklad nasazení trysky

#### Správný příklad

Černá čára na trysce již není vidět.

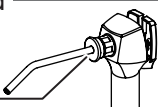

Mezi vnitřní částí a vnějším kroužkem páčky pro odpojení trysky není žádná mezera.

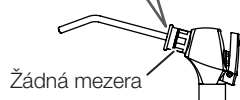

Žádná mezera

#### Nesprávný příklad

Černá čára na trysce je stále vidět.

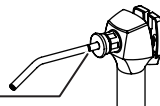

Mezi vnitřní částí a vnějším kroužkem páčky pro odpojení trysky se nachází mezera.

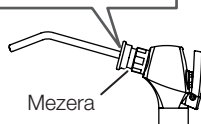

Mezera

### (4) Nasazení trysky

- A. Zatáhněte za páčku pro odpojení trysky ① a zasouvajte trysku ② dovnitř, dokud nepřestane být černá čára vidět, jak je znázorněno na obrázku vlevo.
- B. Pusťte páčku pro odpojení trysky a lehce za trysku zatáhněte ③. Cvakne a zajistí se.
- C. Po nasazení trysky si ověřte, že ji nelze zatáhnutím vyjmout. Řiďte se příkladem nasazení trysky znázorněným na obrázku a zkontrolujte, zda je tryska pevně nasazena.

## ! VÝSTRAHA

Pokud nebude tryska u použité třífunkční stříkačky SYR-20 nasazena řádně, může se při rozprašování vody či vzduchu prudce vymrštít a poranit uživatele nebo jiné osoby.

Před použitím si ověřte, že je tryska pevně nasazena.

## 6 Údržba a čištění

### 6-10 Hadice násadce

Trubky a hadice lze čistit pomocí činidla FD366 vyrobeného společností Dürr.

### 6-11 Vypouštěcí ventil vzduchového filtru

Alespoň jednou týdně vypusťte veškerou vodu, která se nashromáždila ve vzduchovém filtru.

Po zavření kolečka vypouštěcího ventilu může voda zůstávající v trubce vytéct.

Vodu setřete hadříkem, aby žádná další nevytekla.

Pokud by jakýkoli objem vody vnikl do přívodu vzduchu, mohlo by to způsobit poruchu výrobku.

#### Křeslo CLESTA II

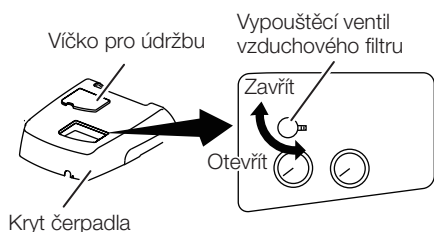

#### Křeslo CLESTA II (TYP EURUS)

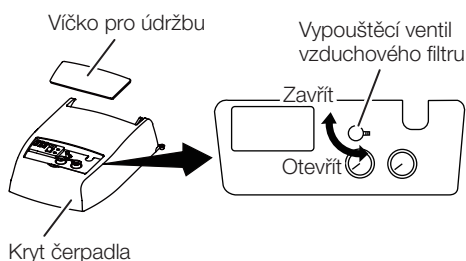

#### TYP S PODSTAVCEM

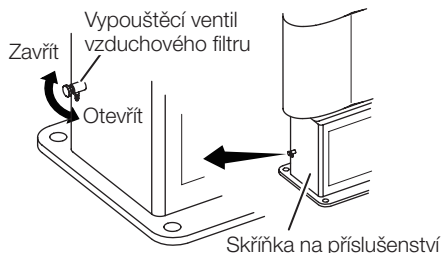

#### Křeslo CLESTA II

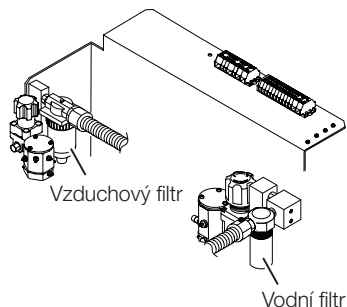

#### Křeslo CLESTA II (TYP EURUS)

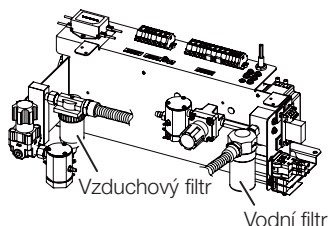

### 6-12 Výměna filtru

Vodní filtr ve spojovací skříňce je nutné vyměnit nejméně jednou ročně.

Vzduchový filtr ve spojovací skříňce je nutné vyměnit nejméně jednou za tři roky.

Obratťe se na svého místního oprávněného prodejce výrobků Belmont.



## 6–13 Údržba a kontrola

### Poznámky ke každodenní údržbě a kontrole (provádí uživatel)

Je na odpovědnosti uživatele (zdravotnického zařízení) zajistit, aby byl lékařský přístroj správně udržován a kontrolován. Aby bylo zajištěno bezpečné používání přístroje, je nutné jej kontrolovat v předepsaných časových rozmezích uvedených v tabulce níže:

Č.	Položka kontroly	Prohlídka	Postup a kritéria kontroly	Následek, pokud se prohlídka neprovádí	Údržba vyžadovaná v případě nesplnění kritérií prohlídky
1	Kontrola funkce zrušení	Před ordinačními hodinami	Ověřte si, že se pohyb křesla provedením kteréhokoli z následujících úkonů zastaví. ① Když sešlápnete pedál nožního ovladače. ② Během automatického pohybu křesla stiskněte kterékoli tlačítko ovládání křesla. ③ Během nastavování pomocí funkčního tlačítka na lékařově panelu membránových tlačítek. ④ Když je plivátková mísa otočena na stranu pacienta (typ s podstavcem).	Křeslo se během provádění ošetření neočekávaně pohne a dojde ke zranění. Může dojít k zachycení pacienta mezi lékařovou jednotkou a křeslem, což může vést k nehodě.	Pokud se křeslo nezastaví, obraťte se na svého místního oprávněného prodejce výrobků společnosti Belmont.
2	Zkontrolujte, zda nedochází k únikům vody, vzduchu či oleje.	Před ordinačními hodinami	Ověřte si, že z výrobku neuniká voda, vzduch ani olej.	Výrobek nefunguje správně, což brání správnému provedení ošetření či lékařského postupu.	Pokud dochází k úniku vody, vzduchu či oleje, obraťte se na svého místního oprávněného prodejce výrobků firmy Belmont.
3	Plnění kelímku	Před ordinačními hodinami	Když do sestavy plnění kelímku umístíte papírový kelímek, bude jeho přítomnost rozpoznána a provede se úkon jeho naplnění. * Pokud by byl kelímek vyroben z jiného materiálu (například nerezové oceli či plastu) nebo pokud by byl tmavé barvy či měl na sobě vytištěn tmavý vzor, může dojít k poruše.	Plnění kelímku nebude možné provést.	Obraťte se prosím na svého místního oprávněného prodejce výrobků Belmont.
4	Kontrola funkce všech násadců	Před ordinačními hodinami	<ul style="list-style-type: none"> <li>Zkontrolujte, že se turbínka řádně otáčí a že je přiváděno správné množství vody a vzduchu.</li> <li>Zkontrolujte, že se mikromotor řádně otáčí a že je přiváděno správné množství vody.</li> <li>Zkontrolujte, že ultrazvukový scaler řádně vibruje a že je přiváděno správné množství vody.</li> <li>Zkontrolujte, že je ze stříkačky přiváděno správné množství vody a vzduchu.</li> </ul>	Pacient může utrpět zranění úst nebo se násadec může porouchat.	Seřídte množství vody nebo vzduchu. Ohledně případných dalších poruch viz návod k použití příslušného násadce. Pokud potíže přetrvávají, obraťte se na svého místního autorizovaného prodejce výrobků společnosti Belmont.
5	Kontrola osazení správného vrtáčku pro danou turbínku, vzduchový motor a mikromotor	Před ošetřením jednotlivých pacientů	Ověřte si, že je pevně osazen správný vrtáček. Ujistěte se nahlédnutím do návodu k použití turbínky, vzduchového motoru a mikromotoru. Ověřte si, že vrtáček nemá žádnou závadu (poškození nebo deformace).	Vrtáček se nebude volně otáčet, což povede k nehodě.	Pokud je vrtáček poškozen, zdeformován nebo vykazuje nějakou jinou vadu, vyměňte jej podle návodu k použití turbínky, vzduchového motoru a mikromotoru.
6	Kontrola hrotu scaleru	Před ošetřením jednotlivých pacientů	Ověřte si, že je pevně osazena a pro daný zákrok vybrána správná špička. Viz návod k použití scaleru. Ověřte si, že špička nemá žádnou závadu (opotřebení nebo deformace).	Špička nebude správně vibrovat, což povede k nehodě.	Pokud je špička opotřebovaná nebo deformovaná, vyměňte ji dle návodu k použití scaleru. Ohledně ostatních vad se obraťte na svého místního oprávněného prodejce výrobků firmy Belmont.
6	Nečistoty uvnitř mikromotoru	Po ordinačních hodinách	Ověřte si, že na jednotce motoru neulpívá žádný přebytečný olej z násadce.	Jednotka motoru nemusí fungovat správně, což bude mít za následek poruchu.	Ohledně údržby se řiďte návodem k používání mikromotoru.
7	Údržba HVE/odsliřovačky	Po ordinačních hodinách	Vymytí sací soustavy	Odsávání neprobíhá řádně.	Vymyjte sací soustavu. [Viz: 6 Údržba a čištění]



## 6 Údržba a čištění

Č.	Položka kontroly	Prohlídka	Postup a kritéria kontroly	Následek, pokud se prohlídka neprovádí	Údržba vyžadovaná v případě nesplnění kritérií prohlídky
8	Kontrola funkčnosti páčky (stříkačky)	Před ordinačními hodinami	Voda, vzduch a rozprašovaná voda tryskají stisknutím páčky A a páčky W. Při stisknutí páčky není patrná žádná vůle či viklání.	Výrobek nefunguje správně, což brání správnému provedení ošetření či lékařského postupu.	Obratťe se na svého místního oprávněného prodejce výrobků Belmont.
9	Kontrola zajištění nasazené trysky (stříkačky)	Před ošetřením jednotlivých pacientů	Ověřte si, že je tryska pevně zajištěna. Ověřte si, že se zajištěná tryska neuvolní, když za ni zatáhnete.	Tryska se může prudce vymrstit a poranit uživatele nebo jiné osoby.	Pevně trysku zajistěte. Pokud odhalíte jakoukoli poruchu, obraťte se na svého místního autorizovaného prodejce výrobků společnosti Belmont.
10	Údržba plivátkové mísy	Po ordinačních hodinách	Ověřte si, že plivátková mísa neobsahuje žádné nečistoty. Ověřte si, že na filtru nečistot nejsou usazeny žádné nečistoty.	Odtok neprobíhá správně.	Vyčistěte plivátkovou mísu a filtr nečistot. [Viz: 6 Údržba a čištění]
11	Údržba lapače pevného odpadu	Po ordinačních hodinách	Ověřte si, že na lapači pevného odpadu nejsou usazeny žádné nečistoty.	Sací výkon HVE nebo odsliřovačky se snížil.	Vyčistěte filtr. [Viz: 6 Údržba a čištění]
12	Údržba vnějšího povrchu	Po ordinačních hodinách	Ověřte si, že na vnějším povrchu výrobku neulpěl žádný chemický roztok nebo znečištěná voda.	Jakákoli ulpělá tekutina způsobí změnu zbarvení nebo změnu vlastností vnějšího povrchu, popřípadě rezavění kovových částí.	Očistěte ji. [Viz: 6 Údržba a čištění]
13	Kontrola hlavního vypínače a ventilu hlavního přívodu vody	Po ordinačních hodinách	Ověřte si, že je hlavní vypínač vypnutý a ventil hlavního přívodu vzduchu zavřený.	Výrobek nebude správně fungovat a mohou nastat potíže.	Obratťe se na svého místního oprávněného prodejce výrobků Belmont.
14	Pohyblivé části výrobku	Jednou týdně	Při provozu výrobku ověřte, že žádné pohyblivé části nevydávají neobvyklý hluk.	Výrobek nefunguje správně, což brání správnému provedení ošetření či lékařského postupu.	Pokud některé z pohyblivých částí vydávají neobvyklý zvuk, obraťte se na svého místního oprávněného prodejce výrobků firmy Belmont.
15	Údržba vypouštěcího ventilu	Jednou týdně	Vypusťte vodu vypouštěcím ventilem na vzduchovém filtru.	Voda vnikne do přívodu vzduchu, což bude mít za následek poruchu.	Vodu ze vzduchového filtru vždy vypouštějte. [Viz: 6 Údržba a čištění]
16	Kontrola tlaku vody a vzduchu	Jednou měsíčně	Zkontrolujte tlak vody a vzduchu pomocí manometru na panelu údržby. Tlak hlavního přívodu vody: 0,2 MPa Tlak hlavního přívodu vzduchu: 0,5 MPa	Výrobek nefunguje správně, což brání správnému provedení ošetření či lékařského postupu.	Pokud se hodnota tlaku nachází mimo rozsah tlaku hlavního přívodu vody/tlaku hlavního přívodu vzduchu, obraťte se na svého místního oprávněného prodejce výrobků Belmont.
17	Kontrola lékařovy jednotky	Jednou měsíčně	Lékařův stolek je v rovině a zastaví se ve stanovené poloze.	Předměty padají z lékařova stolu a způsobí zranění nebo nehodu.	Pokud není lékařův stolek v rovině nebo se nezastaví ve stanovené poloze, obraťte se na svého místního oprávněného prodejce výrobků Belmont.
18	Odlučovač olejové mlhy	Jednou měsíčně	Odloučený olej nedosahuje po rysku v odlučovači olejové mlhy.	Násadec nemusí fungovat správně z důvodu neprobíhajícího vypouštění vzduchu.	Vypusťte olej. [Viz: 6 Údržba a čištění]



### VÝSTRAHA

Před provedením každodenní údržby a kontroly vždy nahlédněte do této příručky a do návodů k používání přiložených ke každému zařízení (jako jsou operační světlo a různé násadce).

Pokud nebudete každodenní údržbu a prohlídku provádět, může používání výrobku vést ke zranění osob nebo poškození okolních zařízení.

### Poznámky k pravidelné prohlídce

Výrobek obsahuje součásti, které se v závislosti na četnosti používání opotřebují nebo přestanou fungovat, a proto je důležité v rámci pravidelné prohlídky jednou za rok provést údržbu (včetně výměny spotřebních součástí) a bezpečnostní kontroly.

Náhradní díly potřebné k pravidelné prohlídce (včetně spotřebních součástí) jsou uvedeny v tabulce níže. Nicméně v závislosti na provedení vašeho zařízení mohou být k dispozici alternativní náhradní díly lišící se od těch uvedených v tabulce níže.

Údržbu a kontrolu lze svěřit způsobilým osobám, jako jsou oprávnění opraváři lékařských přístrojů.

Pokud budete mít jakékoli dotazy ohledně pravidelné prohlídky, obraťte se na svého místního oprávněného prodejce výrobků Belmont.

### Seznam náhradních dílů potřebných k pravidelné prohlídce

Název dílu	Běžná životnost	Název dílu	Běžná životnost
Tělo HVE	3 roky	Regulátor	3 roky
Tělo odsliňovačky	3 roky	Ventily	3 roky
Nožní ovladač	5 let	Tlačítka	5 let
Hadice přívodu vody	3 roky	Součásti těla prohlížeče filmu	5 let
Vypouštěcí hadice	3 roky	Manometr	3 roky
Hadice přívodu vzduchu	3 roky	Ramenní úsek pohyblivé části	7 let
Elektroinstalace pohyblivé části	5 let	Desky plošných spojů ovládání	5 let

### Seznam spotřebních součástí potřebných k pravidelné prohlídce

Název dílu	Název dílu
O-kroužek, těsnění, membrána	Sací hadice
Posuvný knoflík (HVE)	Hadice odsliňovačky
HVE špička	Filtr do odlučovače olejové mlhy
Trubky násadců	Filtr (vzduchu a vody)



## VÝSTRAHA

Pravidelnou prohlídku vždy svěřte svému místnímu oprávněnému prodejci výrobků Belmont.

Pokud nebudete pravidelnou prohlídku provádět, může používání výrobku vést ke zranění osob nebo poškození okolních zařízení.

### 6–14 Odnímatelné díly

Název dílu	Název dílu
Násadec	HVE špička
Hadice násadce	Víčko lapače pevného odpadu
Plivátková mísa	Filtr lapače pevných částic
Odtoková zátka	Servisní spojka pro používání vody
Odtokové sítko	Servisní spojka pro používání vzduchu
Základna plnění kelímku	Tryska stříkačky
Tryska plnění kelímku	Tělo stříkačky
HVE	Odlučovač olejové mlhy
Odsliňovačka	

### 6–15 Způsob skladování

Pokud výrobek po skončení ordinačních hodin nebo během svátků nebudete po delší dobu používat, dbejte na dodržení níže uvedených bezpečnostních upozornění:

1. Po skončení ordinačních hodin vždy vypněte hlavní vypínač. (Tím se přeruší přívod vzduchu, vody a elektrické energie.) Zvykněte si tak činit, abyste předešli únikům vody a nehodám způsobeným elektrickým proudem.
2. Po ordinačních hodinách otočením kolečka ventilu hlavního přívodu vody proti směru hodinových ručiček do svislé polohy uzavřete ventil hlavního přívodu vody. Zvykněte si tak činit, abyste předešli nehodám způsobeným únikem vody.
3. Vypněte jistič kompresoru a vypusťte z něj vzduch. (Ověřte si rovněž, že jste vypnuli napájení.)
4. Vypněte jistič čerpadla savky. (Ověřte si rovněž, že jste vypnuli napájení.)
5. Vypněte jistič zařízení v ordinaci. (Ověřte si rovněž, že jste vypnuli napájení.)
6. Nastavte křeslo do jeho nejnižší polohy a opěrku zad do nejvíce sklopené polohy.

### 7-1 Poprodejní servis

Když požádáte o opravu

Před zkontrolováním zařízení si přečtěte kapitolu „Řešení potíží“. Pokud potíže přetrvávají, vypněte hlavní vypínač a obraťte se na svého místního oprávněného prodejce výrobků Belmont s žádostí o opravu.

### 7-2 Životnost

Doba životnosti tohoto výrobku činí 10 let za podmínky, že jsou řádně prováděny jeho kontrola a údržba [dle našeho vlastního osvědčení (našich dat)].

Standardní životnost náhradních dílů, které vyžadují pravidelnou prohlídku, se ovšem liší díl od dílu.

### 7-3 Doba dostupnosti náhradních dílů

Náhradní díly k výrobkům, například spotřební součásti, poskytujeme po dobu 10 let od data uvedení na trh.

\* Náhradní díly jsou díly nutné k tomu, aby oprava vrátila výrobek do původního stavu a funkčnosti, nebo k uchování jeho funkčnosti.

## 8 Řešení potíží

V případě výskytu jakýchkoli níže uvedených potíží proveďte ještě před tím, než si vyžádáte opravu, nápravná opatření popsaná tamtéž. Pokud potíže přetrvávají i po nápravných opatřeních, ihned přestaňte výrobek používat, vypněte hlavní vypínač a obraťte se na svého místního oprávněného prodejce výrobků firmy Belmont.

Jev	Zkontrolujte	Náprava
Výrobek vůbec nefunguje.	Je hlavní spínač zapnutý?	Zapněte hlavní spínač.
	Je zapnuto napájení kompresoru?	Zapněte napájení.
	Je jistič přístroje na rozvaděči zubní ordinace sepnutý?	Sepněte jistič přístroje.
Není přiváděn žádný vzduch.	Je zapnuto napájení kompresoru?	Zapněte napájení.
	Není kolečko regulující přívod vzduchu do stříkačky nebo jiných součástí v uzavřené poloze?	Otevřete regulační kolečko přívodu vzduchu. [Strana 60, 66]
Není přiváděna žádná voda.	Je regulační kolečko přívodu vody k násadci nebo stříkačce v zavřené poloze?	Otevřete regulační kolečko přívodu vody. [Strana 60, 66]
HVE či odsliňovačka nespouští funkci sání.	Je zapnuto napájení čerpadla savky?	Zapněte napájení.
	Je filtr lapače pevného odpadu znečištěný?	Vyčistěte filtr. [Strana 75]
	Je filtr lapače pevných částic řádně nasazen?	Nasadte lapač pevného odpadu řádně. [Strana 75]
Voda nepřetržitě teče ze soustavy plnění kelímku a nezastavuje se. Ze soustavy plnění kelímku nevytéká žádná voda.	Nevyskytují se na povrchu čidla plnění kelímku nečistoty nebo kapky?	Vypněte hlavní vypínač a vyčistěte povrch čidla plnění kelímku.

## 9 Spotřební součásti

Spotřební součásti jsou díly, které za běžných okolností trpí stárnutím či opotřebením, mění vzhled nebo se použitím poškodí.

Veďte prosím na vědomí, že na opravu či výměnu spotřebních součástí se nevztahuje záruka a bude zpoplatněna.

(\* Míra opotřebením, stárnutí nebo poškození dílů a načasování jejich výměny závisí na prostředí a podmínkách v ordinaci zákazníka.)

Spotřební součásti (Na níže uvedené díly se nevztahuje záruka a budou zpoplatněny.)

[Odkaz] Seznam náhradních dílů potřebných k pravidelné prohlídce.



TAKARA COMPANY EUROPE GmbH

Berner Strasse 18, 60437  
Frankfurt am Main, Germany  
TEL : +49-69-506878-0  
FAX : +49-69-506878-20



 **Belmont**

TAKARA BELMONT CORPORATION

 2-1-1, Higashishinsaibashi, Chuo-ku, Osaka, 542-0083, Japan  
TEL : +81-6-6213-5945  
FAX : +81-6-6212-3680