

CLESTA II GEBRAUCHSANWEISUNG

Sehr geehrte Kunden

Vielen Dank, dass Sie sich für unser Produkt entschieden haben.

Diese Broschüre erläutert die Verwendung von CLESTA II.

Bevor Sie CLESTA II verwenden, lesen Sie die Gebrauchsanweisung aufmerksam durch

und stellen Sie sicher, dass das Produkt ordnungsgemäß verwendet wird.

Wenn Sie das Produkt verwenden, ohne diese Anleitung gelesen zu haben, kann dies zu einem Unfall führen.

Um einen einfachen Zugriff auf die hierin enthaltenen Informationen zu erhalten, bewahren Sie diese

Broschüre erreichbar auf und konsultieren Sie sie bei Bedarf.

Beauftragen Sie Ihren autorisierten Belmont-Händler vor Ort mit der Installation dieses Produkts gemäß den mitgelieferten Installationsanweisungen.

Wenn Sie Fragen bezüglich der Gebrauchsanleitung oder zu diesem Produkt haben, wenden Sie sich an Ihren autorisierten Belmont-Händler vor Ort.

Wenn die Broschüre verschmutzt oder beschädigt ist und Sie eine neue brauchen, teilen Sie die unten angegebene Dokumentennummer

Ihrem autorisierten Belmont-Händler vor Ort mit, um eine neue zu bestellen.

Dieses Dokument beschreibt die vollständige Version des Systems.

Es kann

daher Komponenten abdecken, die in dem von Ihnen erworbenen System nicht enthalten sind.

03-2024 (3. Ausgabe)	
Dokumentennummer	1E097FC0

Sehr geehrte Kunden	2
---------------------------	---

1 Allgemeine Informationen

1-1 Verwendungszweck des Produktes	6
1-2 Übereinstimmung mit den Richtlinien	6
1-3 Konformitätserklärung	6
1-4 Entsorgung des Geräts	7
1-5 Entsorgung von Rückständen	7
1-6 Bezüglich des für Behandlungseinheiten verwendeten Wassers	7
1-7 Empfehlung an den Benutzer	7
1-8 Geeignete Handstücke	8
1-9 Geeignete Zahnarztstühle	8
1-10 Geeignete Zahnarztleuchten	8
1-11 Geeignete Medizinprodukte	8
1-12 Symbole	9
1-13 Technische Beschreibung	11

2 Sicherheitstechnische Betrachtung

2-1 Auslegung der Risikostufe	12
2-2 Sicherheitsvorkehrungen	14
Bei der Verwendung des Produktes zu beachtende Punkte	23
2-3 EMV-Informationen	24
2-4 Geeignete Handstücke	28
2-5 Geeignete Zahnarztstühle	29
2-6 Geeignete Zahnarztleuchten	29
2-7 Geeignete Medizinprodukte	29

3 Vorsichtsmaßnahmen bei der Verwendung

3-1 Vorsichtsmaßnahmen beim Betrieb	30
---	----

4 Produktspezifikationen

4-1 Technische Daten	31
4-1-1 Varianten der Spezifikationen	31
4-1-2 Ausführung mit Stuhlaufsatz über dem Patienten	32
4-1-3 Stuhlhalterungswagen-Ausführung	34
4-1-4 Sockel Über dem Patienten Ausführung	36
4-1-5 Ständerwagen-Ausführung	38
4-1-6 Transportwagen-Ausführung	40

4-1-7	Ausführung mit Schrankausleger	42
4-1-8	Geteilte Mundspülausführung	44
4-2	Übersicht und Hauptbestandteile	46
4-2-1	Über dem Patienten.....	46
4-2-2	Wagen.....	47
4-2-3	Geteiltes Mundspülbecken	47
4-2-4	Wagenarm.....	47

5 Betrieb

5-1	Arzteinheitbereich	48
5-1-1	Haltertyp.....	48
5-1-2	Stangentyp.....	52
5-1-3	Einrichtungsverfahren für den Funktionsschalter	56
5-1-4	Bedienknöpfe	60
5-1-5	Handstück-Druckmesser	60
5-1-6	Balancearm-Luftbremse	61
5-1-7	Filmanzeige	61
5-1-8	Halter Stützarm/Halter	61
5-1-9	Handstücke.....	62
5-1-10	Tischhöhenverstellung (Wagentyp).....	62
5-1-11	Verriegelungsknopf (Schrankausleger Hi-Lo-Arm-Ausführung)	62
5-1-12	Aufnahme für intraorale Kamerahalterung	63
5-1-13	Nebenablagehalter	63
5-1-14	Abfallbehälter	63
5-1-15	Tupferbehälter	63
5-2	Mundspülbeckeneinheit-Bereich.....	64
5-2-1	Bedienfeld der Mundspüleinheit.....	64
5-2-2	Bedienfeld für Assistenten	65
5-2-3	Bedienknöpfe	66
5-2-4	VH-18 HVE (Hochleistungsabsauger).....	67
5-2-5	BT06 Speichelsauger	67
5-2-6	Becherfüller-Sensor	67
5-2-7	Mundspülbecken-Rotation (optional)	67
5-2-8	Sauberes Wassersystem	68
5-2-9	Höhenverstellbarer Assistentenarm.....	68
5-2-10	Zahnarztleuchte.....	69
5-2-11	Monitorhalterung	69

5-3	3-WEGE-Spritze.....	70
5-4	Fußschalter	71
5-5	Sperrfunktion.....	72

6 Wartung und Reinigung

6-1	Außenseite	73
6-2	Arzteinheit	73
6-3	Mundspüleinheit	75
6-4	Saugleitung	76
6-5	Hochleistungsabsauger-Schlauch/Speichelsaugerschlauch.....	76
6-6	Wasserleitung.....	76
6-7	HVE (Hochleistungsabsauger) und Speichelsauger.....	77
6-8	77-Typ-3WEGE-Spritze	79
6-9	SYR-20 3-WEGE-Spritze.....	81
6-10	Handstückschlauch.....	83
6-11	Luftfilter-Ablassventil.....	83
6-12	Filteraustausch	83
6-13	Wartung und Überprüfung.....	84
	Hinweise zur täglichen Wartung und Überprüfung (durch den Benutzer)	84
	Hinweise für die regelmäßige Überprüfung.....	86
6-14	Abnehmbare Teile.....	87
6-15	Lagerungsmethode	87

7 Wartung durch Kundendiensttechniker

7-1	Kundendienst.....	88
7-2	Lebensdauer	88
7-3	Aufbewahrungsfrist für die Ersatzteile	88

8 Fehlerbehebung

9 Verbrauchsmaterialien

1-1 Verwendungszweck des Produktes

Dieses Produkt ist ein aktives Medizinprodukt, das ausschließlich für die Diagnosen, Behandlungen und entsprechenden Verfahren in der Zahnmedizin vorgesehen ist.

Das Produkt darf nur von qualifizierten Zahnärzten oder zahnärztlichen Mitarbeitern unter der Aufsicht des Zahnarztes bedient oder gehandhabt werden.

Diese Zahnärzte oder zahnärztlichen Mitarbeiter haben die Patienten anzuweisen und/oder zu unterstützen, sich dem Produkt zu nähern und es zu verlassen.

Die Patienten dürfen das Produkt nicht bedienen oder handhaben, es sei denn, er/sie wurde dazu aufgefordert.

Das Produkt wird zusammen mit den Handstücken wie dem elektrischen Mikromotor, der Luftturbine und/oder dem Motor, dem Scaler usw. ausgeliefert.

Darüber hinaus wird das Gerät mit Zahnarztstuhl und Zahnarztleuchte kombiniert.

1-2 Übereinstimmung mit den Richtlinien

Dieses Produkt entspricht der Medizinprodukteverordnung (EU) 2017/745 und der RoHS-Richtlinie 2011/65/EU.

1-3 Konformitätserklärung

Wir erklären hiermit, dass das nachfolgend aufgeführte Produkt den allgemeinen Sicherheits- und Leistungsanforderungen der Medizinprodukteverordnung 2017/745 und RoHS-Richtlinie 2011/65/EU, Kategorie 8 des Anhangs I entspricht.

Produkt: ZAHNÄRZTLICHE BEHANDLUNGSEINHEIT (KLASSE II a)
Produktname: CLESTA II

„CLESTA II“ ist durch die Regel 9 des Anhangs VIII der Medizinprodukteverordnung definiert.

Das Produkt wurde so konstruiert und hergestellt, dass es sich in Übereinstimmung mit den in der Konformitätserklärung aufgeführten europäischen Normen befindet.

1–4 Entsorgung des Geräts

Wenn Sie dieses Produkt und die ausgetauschten Teile entsorgen möchten, ergreifen Sie sorgfältig die Maßnahmen zur Infektionsbekämpfung und entsorgen Sie sie ordnungsgemäß in Übereinstimmung mit den geltenden Gesetzen und Vorschriften (die geltenden Vorschriften und örtlichen Vorschriften).

In der EU gilt für dieses Produkt die EU-Verordnung 2012/19/EU (Verordnung über Elektro- und Elektronik-Altgeräte [WEEE-Verordnung]). Ein umweltbewusstes Recycling/eine umweltgerechte Entsorgung ist nach dieser Verordnung vorgeschrieben.

1–5 Entsorgung von Rückständen

Beauftragen Sie einen Fachmann, Amalgam-Rückstände zu entsorgen.

1–6 Bezüglich des für Behandlungseinheiten verwendeten Wassers

Verwenden Sie für die Behandlung Trinkwasser, dessen Wasserqualität den örtlichen Bestimmungen oder WHO-Richtlinien entspricht. Obwohl die Teile der Wasserversorgung dieses Produkts mit einem Rückfluss-Verhinderungsmechanismus ausgestattet sind, wird für den Anschluss an dieses Produkt dringend die Verwendung von Handstücken mit einem Anti-Rückzug-Gerät empfohlen.

1–7 Empfehlung an den Benutzer

Hinweis an den Benutzer und/oder Patienten, dass jede schwerwiegende Störung, die im Zusammenhang mit dem Gerät aufgetreten ist, an den Hersteller und die zuständige Behörde des Mitgliedslandes zu melden ist, in dem der Benutzer und/oder Patient ansässig ist.

1-8 Geeignete Handstücke

Wählen Sie ein Handstück aus der Liste kompatibler Handstücke aus. (Weitere Informationen finden Sie auf Seite 28.)

Die Steckverbinder für unseren Handstückschlauch sind nach ISO9168:2009 (ZAHNTECHNIK - SCHLAUCHVERBINDER FÜR DENTALHANDSTÜCKE MIT LUFTANTRIEB) konstruiert und hergestellt. Aufgrund von Fertigungstoleranzen kann es jedoch trotzdem vorkommen, dass die Steckverbinder von Turbinen oder Luftmotoren nicht in manche Handstücke passen.

Lassen Sie Ihren Belmont-Händler vor Ort die Anschlussmöglichkeiten überprüfen, bevor Sie ein Handstück kaufen.

Mit Ausnahme der von uns empfohlenen Handstücke haften wir nicht für Probleme, die sich aus der mangelnden Anschlussfähigkeit oder ihrer Leistung ergeben.

1-9 Geeignete Zahnarztstühle

Verwenden Sie bitte die kompatiblen Zahnarztstühle, die auf Seite 29 beschrieben sind.

1-10 Geeignete Zahnarztleuchten

Verwenden Sie bitte die kompatiblen Zahnarztleuchten, die auf Seite 29 beschrieben sind.



































1-11 Geeignete Medizinprodukte

Verwenden Sie bitte die kompatiblen Medizingeräte, die auf Seite 29 beschrieben sind.

















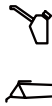



1 Allgemeine Informationen

1-12 Symbole













Die unten aufgeführten Symbole werden auf diesem Produkt, auf der Beschriftung und in dieser Broschüre verwendet. Prüfen Sie die Bedeutung jedes Symbols.

	Schalter (EIN)		Schalter (AUS)
	Schalter zum Anheben des Stuhls		Schalter zum Senken des Stuhls
	Schalter zum Zurücklehnen der Rückenlehne		Schalter zum Anheben der Rückenlehne
	Schalter zur Rückkehr in die letzte Position		Automatischer Rückkehrschalter
	Voreinstellungsschalter 1		Voreinstellungsschalter 2
 	Schalter zum Anheben des Stuhls	 	Schalter zum Senken des Stuhls
 	Schalter zum Zurücklehnen der Rückenlehne	 	Schalter zum Anheben der Rückenlehne
 	Schalter für manuellen Betrieb	 	Schalter für automatischen Betrieb
 	Schalter für Becherfüller	 	Beckenspülschalter
 	Schalter EIN/AUS Zahnarztleuchte	 	Modusauswahl Zahnarztleuchte
 sec.	Plus	 min.	Minus
	Handstück-Einstellung		Speichern-Schalter

1 Allgemeine Informationen

	Schalter für die Drehzahleinstellung des Elektromotors Startschalter		Mikromotor-Drehschalter für normal/zurück
	EIN/AUS-Schalter Kühlwasser		Handstücklichtschalter (ein/aus)
	Funktionsschalter		Stromsteuerung Scaler
MAIN ○	Betriebsanzeige	LOCK ○	Anzeige für Stuhlsperre
E S P	Modusauswahl für Scaler E (ENDO) S (ZAHNSTEINENTFERNUNG) P (PERIO)		3-Wege-Spritze
w  A	Wasser-/ Luftstrahlsteuerung der Spritze		Warmwasserbereiter
	Service-Steckverbinder für Luftverwendung		Service-Steckverbinder für Wasserverwendung
	Wasserstrahlsteuerung der Servicekupplung für die Wassernutzung		Wechselstrom
W	Wasser	A	Luft
	Schutzerdung		Funktionserdung
	Vorsicht * Die Grundfarbe ist gelb.		Allgemeines Warnzeichen * Die Grundfarbe ist gelb.
	Allgemein untersagt Aktivität		Die Demontage, Reparatur oder Abänderung ist untersagt
	Anweisungen für die vorgeschriebenen Handlungsweisen im Allgemeinen		Die Gebrauchsanweisung befolgen * Die Grundfarbe ist blau.

1 Allgemeine Informationen

	Typ B Anwendungsteile	IPX 1	Klassifizierung der Fußsteuerung
	Ablassventil		Ein Autoklavensymbol zeigt die Teile an, die in einem Autoklav bei Temperaturen bis 135 °C sterilisiert werden können
	Behandlungseinheit		Behandlungsstuhl für Patienten
	Name und Adresse des Herstellers		Herstellungsdatum und -land
	Zertifizierung Dritter gemäß Verordnung über Medizinprodukte: 2017/745 RoHS-Richtlinie 2011/65/EU		Getrennte Sammlung von Elektro- und Elektronikgeräten
	Medizinprodukt		Autorisierter europäischer Vertreter
	Katalognummer		Seriennummer
	Nenneingang		Nennspannung
	Elektronische Gebrauchsanweisung		

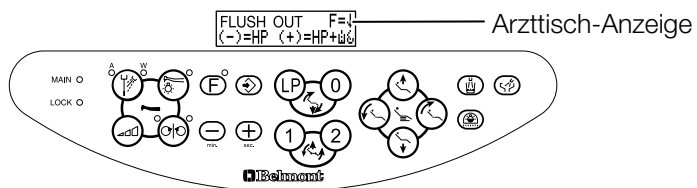

Die Symbole auf der Arztischanzeige verwendeten Symbole finden Sie in Abschnitt 5–1–3 Einrichtungsverfahren für den Funktionsschalter.

1–13 Technische Beschreibung

Im Folgenden sind die unten aufgeführten Dokumente erläutert:

Punkt	Dokument
Installation dieses Produktes	Installationsanweisungen
Verkabelung/Sanitärinstallation	Installationsanweisungen

Vorsichtsmaßnahmen vor der Verwendung

2-1 Auslegung der Risikostufe

Achten Sie darauf, dass Sie die Sicherheitsvorkehrungen und Vorsichtsmaßnahmen für den Betrieb sorgfältig gelesen haben und das Produkt ordnungsgemäß verwenden.

Diese Sicherheitsvorkehrungen sind dafür vorgesehen, eine sichere Verwendung des Produktes zu gewährleisten und eine Beschädigung oder Verletzung der Benutzer oder Dritter zu vermeiden.

In Abhängigkeit vom Ausmaß der Beschädigung und Verletzung und vom Grad der Gefahr ist ein Vorfall, der durch die fehlerhafte Verwendung des Produktes entstehen kann, in eine der folgenden Kategorien eingestuft: GEGENANZEIGE, WARNUNG und VORSICHT.

Alle diese Kategorien sind für die Sicherheit wichtig. Befolgen Sie stets die aufgeführten Anweisungen.

Wir übernehmen keinerlei Verantwortung für Unfälle, die durch die Nichtbeachtung der Sicherheitsvorkehrungen oder Bedienungsanweisungen entstehen, auch im Fall einer Beschädigung oder Verletzung der Benutzer oder anderer Personen.

In diesem Fall sind die Benutzer oder anderen Personen, die das Produkt verwenden, ohne die Sicherheitsvorkehrungen und Bedienungsanweisungen zu beachten, für alle auftretenden Beschädigungen oder Verletzungen verantwortlich.

Die grafischen Symbole werden nachfolgend ausführlich erläutert.

Wenn Sie diese Erläuterung vollständig verstanden haben, lesen Sie den Text.

2 Sicherheitstechnische Betrachtung

Klassifizierung nach dem Grad der Verletzung oder Beschädigung und der Dringlichkeit

GEGENANZEIGE

Die Verwendung des Produktes unter Missachtung der hier angegebenen Anweisungen führt zu einer gefährlichen Situation, die zum Tod oder einer schweren Verletzung führen kann.



WARNUNG

Die unsachgemäße Verwendung des Produktes unter Missachtung der hier angegebenen Anweisungen führt zu einer gefährlichen Situation, die zum Tod oder einer schweren Verletzung führen kann.



VORSICHT

Die unsachgemäße Verwendung des Produktes unter Missachtung der hier angegebenen Anweisungen führt zu einer potenziell gefährlichen Situation, die zu einer mittelschweren oder leichten Verletzung oder Sachbeschädigung führen kann.

Die folgenden grafischen Symbole werden verwendet, um Ihre Pflichten für die sichere Verwendung des Produktes zu erläutern:

Grafisches Symbol für eine untersagte Handlungsweise



Allgemein untersagte Handlungsweise



Die Demontage, Reparatur oder Abänderung ist untersagt

Grafisches Symbol für vorgeschriebene Anweisungen



Anweisungen für die vorgeschriebenen Handlungsweisen im Allgemeinen

2-2 Sicherheitsvorkehrungen

GEGENANZEIGE

Installation und Umsetzung
des Produktes



Verwendung und Wartung des
Produktes



Installation und Umsetzung
des Produktes



Vorsichtsmaßnahmen bei der Installation

Installieren Sie das Produkt nicht in der Nähe von Quellen elektromagnetischer Strahlung, wie zum Beispiel Kommunikationseinrichtungen oder Fahrstühlen.

Durch die Anwesenheit störender elektromagnetischer Wellen kann eine Fehlfunktion dieses Produktes auftreten.

Verwenden Sie das Gerät nicht in einer explosiven Atmosphäre

Der Einsatz in der Gegenwart von brennbaren Gasen kann zu Verletzungen oder einem Brand führen.

Seien Sie bei der Anwesenheit elektromagnetischer Wellen vorsichtig.

Verwenden Sie keine Geräte, die elektromagnetische Wellen erzeugen, wie zum Beispiel Mobiltelefone, in der Nähe dieses Produktes. Das kann zu einer Fehlfunktion dieses Produktes führen.

Schalten Sie stets den Hauptschalter des Produktes aus, wenn Sie hochfrequente chirurgische Geräte verwenden.

Schalten Sie stets den Hauptschalter aus, wenn Sie hochfrequente chirurgische Geräte verwenden, da die vom hochfrequenten chirurgischen Gerät erzeugte Störung zu einer Fehlfunktion dieses Produktes führen kann.

Zerlegen oder reparieren Sie das Produkt nicht und ändern Sie es nicht ab.

Niemand anderes als Ihr autorisierter Belmont-Händler vor Ort darf dieses Produkt zerlegen oder reparieren.

Dies kann zu einem Unfall, einer Fehlfunktion, einem Stromschlag oder Brand führen.

Ändern Sie das Produkt niemals ab, da dies sehr gefährlich ist.

WARNUNG

Vorsichtsmaßnahmen bei der Installation

Beauftragen Sie Ihren autorisierten Belmont-Händler vor Ort mit der Installation des Produktes.

Vergewissern Sie sich, dass das Produkt auf einem festen und ebenen Untergrund aufgestellt wird.

Wenn Sie das Gerät auf einem unebenen Untergrund aufstellen, kann es umfallen.

Vergewissern Sie sich, dass das Produkt sicher geerdet ist. (Lassen Sie das Produkt von einem Fachmann erden.)

Eine fehlerhafte Erdung oder elektrisch undichte Stelle kann zu einem Stromschlag führen.

Um die Gefahr eines Stromschlags zu vermeiden, darf dieses Gerät nur an eine Versorgungsleitung mit Schutzerdung angeschlossen werden.

WARNUNG

Verwendung und Wartung des Produktes



Halten Sie die beweglichen Teile des Produktes von den Händen, Fingern und Körpern der Patienten und Benutzer fern. Die Hände, Finger oder der Körper können sich im Produkt verfangen, was zu einer Verletzung führt.

Waschen Sie das Produkt nicht mit Wasser.

Das kann zu einer Fehlfunktion oder einem Stromschlag führen.

Verbot der Verwendung dieses Geräts neben oder auf anderen elektronischen Geräten

Die Verwendung dieses Geräts neben oder auf einem anderen Gerät ist zu vermeiden, da dies zu einer Fehlfunktion führen kann. Wenn eine solche Verwendung unerlässlich ist, sind dieses Gerät und das andere Gerät zu beobachten, um sicherzustellen, dass sie normal funktionieren.

Verbot des Anbringens tragbarer

Hochfrequenzkommunikationsgeräte neben diesem Produkt

Tragbare Hochfrequenzkommunikationsgeräte (einschließlich Peripheriegeräten wie zum Beispiel Antennenkabel und externe Antennen) dürfen nicht näher als 30 cm von jedem Teil dieses Produktes, einschließlich der vom Hersteller angegebenen Kabel verwendet werden. Andernfalls kann es zu einer Verschlechterung der Leistungsfähigkeit dieses Geräts kommen.



Achten Sie auf die Patienten und Kinder.

Behalten Sie den Patienten im Auge, wenn Sie dieses Produkt verwenden. Patienten (vor allem Kinder) können den Steuerschalter oder das System versehentlich berühren, was zu einem Unfall durch eine Fehlfunktion des Produktes führen kann.

Halten Sie Kinder von diesem Produkt fern, außer wenn Sie sie behandeln.

Entfernen Sie vor der Behandlung die Brille und Accessoires des Patienten (wie zum Beispiel eine Halskette oder Armbänder).

Die Nichtbeachtung dieser Anweisung kann die Behandlung behindern und zu einem Unfall führen.

Achten Sie besonders auf einen Patienten, der einen Herzschrittmacher oder Defibrillator implantiert hat.

Wenn etwas Ungewöhnliches auftritt, schalten Sie sofort den Hauptschalter aus und beenden Sie die Verwendung des Produktes. Das Produkt kann die Funktion des Herzschrittmachers oder Defibrillators beeinflussen und einen Unfall verursachen.

Wischen Sie sofort verschüttetes Wasser oder auf den Boden ausgelaufene Flüssigkeit auf.

Eine verringerte Tragfähigkeit des Bodens kann dazu führen, dass das Gerät umfallen kann, was zu einer Verletzung oder Beschädigung der Peripheriegeräte führt.

WARNUNG

Verwendung und Wartung des Produktes



Wischen Sie sofort verschüttetes Wasser oder auf den Boden ausgelaufene Flüssigkeit auf.

Eine verringerte Tragfähigkeit des Bodens kann dazu führen, dass das Gerät umfallen kann, was zu einer Verletzung oder Beschädigung der Peripheriegeräte führt.

Reinigen Sie das Produkt sorgfältig.

Eine schlechte Reinigung kann zum Wachstum von Bakterien führen und eine Gesundheitsgefahr darstellen.

Sorgen Sie für eine ordnungsgemäße Wartung dieses Produkts

Stellen Sie sicher, dass Sie die Wartung vor der Verwendung durchführen (Inbetriebnahmeprüfung, um zu bestätigen, dass das Produkt normal funktioniert). Betrieb ohne Wartungsprüfung kann zu Verletzungen und Schäden an Peripheriegeräten führen.

Verbot der Wartung

Während des Betriebs sind Reparatur und Wartung verboten.

Stellen Sie die Verwendung des Produktes ein, wenn es defekt ist.

Stellen Sie im Fall eines defekten Produktes sofort die Verwendung ein und schalten Sie den Hauptschalter aus. Beauftragen Sie dann Ihren autorisierten Belmont-Händler vor Ort mit der Reparatur des Produktes.

Schalten Sie den Hauptschalter während der Reinigung aus.

Die Missachtung dieser Anweisung kann einen Stromschlag oder eine Entzündung verursachen. Das Produkt kann sich auch unerwartet bewegen und Verletzungen verursachen.

Bei einem Stromausfall zu ergreifende Maßnahmen

Wenn der Stuhl in der erhöhten Position angehalten wird, fährt er nicht herunter.

Helfen Sie dem Patienten, vom Stuhl aufzustehen und achten Sie dabei darauf, dass er sich nicht verletzt. Achten Sie darauf, dass der Stuhl nicht herunterfällt.

Bei der Rückkehr des Stroms nach einem Stromausfall, befolgen Sie die nachfolgenden Anweisungen, um eine unerwartete Bewegung zu vermeiden.

- Schalten Sie den Hauptschalter an der Behandlungseinheit aus.
- Legen Sie das Handstück/die Spritze in den Instrumenten-/Assistenz-Halter.

Schalten Sie stets den Schutzschalter für die Geräte aus, wenn Sie das Produkt für einen langen Zeitraum nicht verwenden.

Stellen Sie sicher, dass der Schutzschalter für die Geräte in einer Klinik ausgeschaltet ist, wenn das Produkt aus Gründen, wie zum Beispiel Schließungszeit und Tag ohne Behandlungen, längere Zeit nicht verwendet wird.

Wenn Sie den Schutzschalter nicht ausgeschaltet haben, kann durch den wegen Verschlechterung der Isolierung austretenden Strom ein Brand entstehen.

WARNUNG

Verwendung und Wartung des Produktes



Schalten Sie stets den Schutzschalter für die Geräte aus, wenn Sie das Produkt für einen langen Zeitraum nicht verwenden.

Stellen Sie sicher, dass der Schutzschalter für die Geräte in einer Klinik ausgeschaltet ist, wenn das Produkt aus Gründen, wie zum Beispiel Schließungszeit und Tag ohne Behandlungen, längere Zeit nicht verwendet wird.

Wenn Sie den Schutzschalter nicht ausgeschaltet haben, kann durch den wegen Verschlechterung der Isolierung austretenden Strom ein Brand entstehen.

Schalten Sie nach dem Arbeitsende und in den Pausen stets den Geräte Hauptschalter aus

Schalten Sie nach dem Arbeitsende und in den Pausen stets den Geräte Hauptschalter aus. Dadurch werden Fehlfunktionen durch versehentlichen Kontakt und die damit verbundenen Gefahren vermieden.

Auf den Arm darf keine übermäßige Last aufgetragen werden

Übermäßige Lasten dürfen nicht auf das Arztelement und das Assistenzelement aufgetragen werden. Der Patient darf nicht auf dem Arzt- oder dem Assistenzelement sitzen. Dies kann eine Verletzung durch Herunterfallen oder eine Beschädigung der Peripheriegeräte verursachen.

Entwicklung von subkutanen Emphysemen

Die Kühlluft (alleine oder gesprüht) wird vom Chip des Handstücks (Mikromotor und Luftturbine/Motor)/Düsenchip der Spritze abgegeben. Dies kann dazu führen, dass der Patient subkutane Emphyseme entwickelt, verwenden Sie daher die Kühlluft vorsichtig.

Vorsichtsmaßnahmen beim Betrieb des Stuhls und automatischen Betrieb

Achten Sie vor und während der Stuhlbedienung besonders auf den Arbeitsbereich (Richtung des Anhebens/Absenkens des Sitzes und Richtung des Zurücklehnenes/Aufrichtens der Rückenlehne und Bewegungsrichtung der Beinstütze [nur bei Stuhl mit klappbarer Beinstütze]), und stellen Sie sicher, dass der Stuhl nicht in Kontakt mit Körperteilen, Händen oder Füßen oder Hindernissen kommt. Körperteile, Hände oder Füße oder Gegenstände können im Stuhl eingefangen werden, was zu einer Verletzung oder Beschädigung der Peripheriegeräte führt.

Vergewissern Sie sich vor der Bedienung des Stuhls, dass der Patient in der richtigen Position sitzt und beobachten Sie ihn/sie, wenn Sie den Stuhl verwenden.

VORSICHT

Verwendung und Wartung des Produktes



Nur erfahrenes Personal sollte dieses Produkt verwenden
Dieses Produkt sollte nur von Zahnärzten oder anderen zahnärztlichen Fachkräften verwendet werden.

Schlagen Sie nicht auf das Produkt und reiben Sie es nicht ab.
Das kann zu einer Beschädigung der Abdeckung oder einer Fehlfunktion führen.

Stellen Sie sicher, dass alle Teile normal funktionieren und Sie keine Abweichungen erkannt haben, bevor Sie das Produkt in Betrieb nehmen.

Überprüfen Sie das Produkt stets auf ungewöhnliche Feststellungen, wie zum Beispiel lose Bauteile, Spiel, Neigung, Schwingungen, Geräusche, ungewöhnliche Temperatur oder schlechte Gerüche.

Wenn Sie das Gefühl haben, dass etwas nicht in Ordnung ist, beenden Sie sofort die Verwendung des Produktes und schalten Sie den Hauptschalter aus. Wenden Sie sich dann an Ihren autorisierten Belmont-Händler vor Ort.

Überzeugen Sie sich vor der Verwendung von der Sicherheit
Vergewissern Sie sich vor der Verwendung, dass die Teile ordnungsgemäß und sicher funktionieren und dass sich keine Hindernisse im Bereich des Produkts befinden.

Lesen Sie die beiliegenden Dokumente für jedes Gerät.

Achten Sie vor der Verwendung darauf, dass Sie die mitgelieferte Gebrauchsanweisung sorgfältig gelesen haben, und verwenden Sie das Gerät ordnungsgemäß.

Betätigen Sie die Schalter stets mit der Hand.

Betätigen Sie die Schalter stets mit der Hand, außer der Fußsteuerung, die mit dem Fuß betätigt wird, und den Joystick-Schaltern. Wenn Sie die Schalter nicht mit der Hand betätigen, kann dies zu einer Beschädigung oder Fehlfunktion führen.

Betätigen Sie die Schalter vorsichtig, um eine Fehlfunktion zu vermeiden.

Der Bediener hat sorgfältig auf die Menschen in der Nähe des Produktes zu achten und die Bedienung anzukündigen, um Fehler zu vermeiden.

Wischen Sie alle am Produkt anhaftenden Arzneimittellösungen oder das am Produkt anhaftende Wasser sofort ab.

Nur Steuergerät:

Die am Produkt anhaftenden Arzneimittellösungen oder das am Produkt anhaftende Wasser können zu einer Fehlfunktion oder elektrisch undichten Stellen führen. Wenn Arzneimittellösungen oder Wasser am Produkt anhaften, schalten Sie sofort den Hauptschalter aus und wischen Sie sie mit einem trockenen, weichen Tuch ab.

Produkt:

Wischen Sie flüssige Arzneimittel sofort ab, wenn sie mit dieser Einheit in Berührung kommen

Sollten Flüssigarzneimittel oder Wasser mit dieser Einheit in Kontakt kommen, wischen Sie sie sofort mit einem trockenen, weichen Tuch usw. ab. Es könnte sonst zu einer Funktionsstörung oder zu Kriechströmen sowie zur Fleckenbildung oder zu Rost kommen.

VORSICHT

Verwendung und Wartung des Produktes



Vorsichtsmaßnahmen für die Reinigung und Sterilisierung der Außenseite des Produkts

Wenn das Äußere stark verschmutzt ist, befeuchten Sie ein weiches Tuch mit Wasser, das etwa 10 % eines neutralen Reinigungsmittels enthält, und wischen Sie es mit dem Tuch ab. Wischen Sie sie dann mit einem mit Wasser befeuchteten Tuch ab und trocknen Sie sie mit einem trockenen Tuch vollständig.

Schließen des Hauptwasserventils am Tagesende.

Achten Sie darauf, das Hauptwasserventil am Ende des Tages zu schließen, um ein Auslaufen des Wassers zu vermeiden.

Seien Sie während der Verstellung des Arzttisches besonders aufmerksam

Achten Sie auf die Umgebung, wenn Sie den Arzttisch bewegen. Es kann zu Verletzungen durch die Spitzen der Handstücke o. Ä. kommen. Bewegen Sie den Arzttisch immer mit der Hand am Griff der Einheit.

Vorsichtsmaßnahmen bei der Verwendung des Wagens

Wenn Sie den Wagen innerhalb der Betriebsreichweite des Stuhls verwenden, achten Sie darauf, nicht mit der Person oder dem Stuhl zu kollidieren. Der Kontakt mit der Spitze des Handstücks kann zu Verletzungen führen. Setzen oder lehnen Sie sich nicht auf den Wagen. Treten Sie nicht auf das Wagengestell oder den Wagenschlauch. Andernfalls kann der Schlauch beschädigt werden oder der Wagen kann herunterfallen und Verletzungen verursachen.

Wenn Sie die nachfolgenden Anweisungen nicht befolgen, kann das Produkt beschädigt werden oder es besteht die Gefahr, dass Gegenstände, die sich darauf befinden, auf den Boden fallen. (Bewegen Sie ihn nicht gewaltsam und energisch. /Halten Sie den Griff, um ihn zu bewegen. /Heben Sie den Wagen nicht mit dem Griff an.)

Vorsichtsmaßnahmen bei der Verwendung des Handstücks

Wenn das Problem auch nach der Fehlerbehebung bestehen bleibt, beenden Sie sofort die Verwendung des Produkts, schalten Sie den Netzschalter aus und wenden Sie sich an Ihren autorisierten Belmont-Händler vor Ort. Dies kann zu Verbrennungen führen oder einen nachteiligen Einfluss auf das Zahnmark haben.

Handhabung der Spritze und des Handstücks

Lassen Sie die Spritze und das Handstück nicht fallen. Das Handstück könnte zerbrechen oder sich verformen.

Vorsichtsmaßnahmen nach der Verwendung der Spritze

Wischen Sie nach der Verwendung die mit Blut oder Speichel verunreinigte Spritzendüse und den Hauptteil ab und reinigen Sie sie bei Bedarf mit einem Reinigungsmittel.

Sterilisation mit Autoklav, achten Sie darauf, einen Sterilisationsbeutel zu verwenden.

Beachten Sie bei der Reinigung anderer Spritzen die Anweisungen, die in den Packungsbeilagen und den Bedienungsanleitungen enthalten sind. Lesen Sie vor Gebrauch stets die Packungsbeilagen und Bedienungsanleitungen, die den verschiedenen Ausrüstungsteilen beiliegen (einschließlich optionaler Artikel) aufmerksam durch, um eine ordnungsgemäße Verwendung sicherzustellen.

VORSICHT

Verwendung und Wartung des Produktes



Ziehen Sie die Reinigungshandschuhe an, wenn Sie das Mundspülbecken abnehmen.

Das Mundspülbecken besteht aus Keramik oder Glas und kann bei Zerschlagen Verletzungen verursachen kann.

Vorsichtsmaßnahmen bei der Verwendung von anderem Wasser als Leitungswasser

Die Wassereinheit ist nur für den Gebrauch mit Leitungswasser, gereinigtem Wasser, destilliertem Wasser oder reinem Wasser bestimmt. Es ist Vorsicht geboten, da die Verwendung von anderem Wasser als Leitungswasser, gereinigtem Wasser, destilliertem Wasser oder reinem Wasser (Wasser durch einen Sterilisator von Wasseraufbereitungssystemen usw.) zu einem Ausfall der Anlage führen kann.

Reinigen und sterilisieren Sie die HVE-Spitze und die Spritzendüse vor dem Gebrauch.

HVE-Spitzen und Spritzendüsen, die mit dem Mundgewebe in Kontakt kommen, sind bei der Lieferung nicht sterilisiert.

Vor Gebrauch müssen sie gereinigt und sterilisiert werden.

Achten Sie auf allergische Reaktionen bei den Patienten

Achten Sie auf mögliche allergische Reaktionen, wenn sich eine HVE-Spitze im Mund des Patienten befindet. Wenn allergische Reaktionen auftreten, stoppen Sie sofort die Verwendung der HVE-Spitze.

Vorsichtsmaßnahmen beim Transport eines Stuhls

Achten Sie auf die Umgebung, wenn Sie einen Stuhl bewegen. Achten Sie darauf, nicht gegen den Arzttisch oder den Fußschalter zu schlagen. Dies könnte zu einer Fehlfunktion oder Beschädigung des Geräts führen.

Kombination mit oder anderen Geräten

Verwenden Sie nur unsere qualifizierten, anderen Geräte oder Ausrüstungsteile für dieses Produkt, um die Sicherheit des Produkts zu gewährleisten.

2 Sicherheitstechnische Betrachtung



VORSICHT

Sicherheitsvorkehrungen bezüglich der Wasserqualität



Führen Sie vor der Behandlung eine Spülung durch.

Wenn dieses Produkt für längere Zeit nicht verwendet wird, kann das in den Kanälen und im Warmwasserbereiter verbliebene Wasser für Bakterienwachstum anfällig sein. Um eine sichere Behandlung zu gewährleisten und das Handstück ohne Probleme zu bedienen, vergessen Sie niemals, die Wasserleitungen vor Beginn der Behandlung zu spülen (zu entleeren).

Um das Wachstum verschiedener Bakterien zu verhindern, ist es empfehlenswert, am Ende der Behandlung, am Morgen und Abend mit frischem Wasser zu spülen.

Typ E: Standard E

Typ A: Option A

Erforderliche Standard-Spüldauer zum Ausspülen der Wasserleitungen in der Einheit		
Handstückleitung Luftturbine Luftmotor Mikromotor Scaler Spritze (für Arzt und Assistenten)	Jeweils etwa 40 Sekunden für Mikromotor, Luftturbine, Luftmotor, Scaler und Spritze. (Ebenfalls etwa 40 Sekunden, wenn alle Teile in einem Durchgang ausgespült werden.) ⚠ VORSICHT Spülen Sie den Scaler nur mit montiertem Gehäuse aus. Andernfalls kann es zu einer Fehlfunktion kommen.	
Leitung für das Mundspülbecken Becherfüller (Warmwasserbereiter) Becken spülen	Etwa 5 Minuten für die Reinigung des Wassers in der Becherfüllerleitung.	
Vorgehensweise zum Ausspülen E		
Handstückleitung Nehmen Sie ein Handstück aus dem Halter und halten Sie es über das Mundspülbecken, lassen Sie die Luftturbine so wie sie ist und das Winkelstück mit dem Luftmotor, Mikromotor verbunden. (* Wenn die Ausspülfunktion zur Verfügung steht, nehmen Sie alle Handstücke zusammen aus dem Halter und halten Sie sie an das Mundspülbecken.)	Kurzes Ausspülen: Nur zum Ausspülen der Handstückwasserleitung. Informationen zur Vorgehensweise beim Ausspülen finden Sie auf Seite 57 bezüglich Auswahl und Durchführung des kurzen Ausspülens.	Langes Ausspülen: Zum Ausspülen des Becherfüllers und des Mundspülbeckens nach dem Ausspülen des Handstücks. Informationen zur Vorgehensweise beim Ausspülen finden Sie auf Seite 57 bezüglich Auswahl und Durchführung des langen Ausspülens.
Leitung für das Mundspülbecken Becherfüller (Warmwasserbereiter) Becken spülen	/	
Vorgehensweise zum Ausspülen A		
Handstückleitung Nehmen Sie ein Handstück aus dem Halter und halten Sie es über das Mundspülbecken, lassen Sie die Luftturbine so wie sie ist und das Winkelstück mit dem Luftmotor, Mikromotor verbunden. (* Wenn die Ausspülfunktion zur Verfügung steht, nehmen Sie alle Handstücke zusammen aus dem Halter und halten Sie sie über das Mundspülbecken.)	* Wenn die Ausspülfunktion als Option ausgewählt wurde. Schalten Sie den Kippschalter ein und spülen Sie das Handstück aus.	
Leitung für das Mundspülbecken Becherfüller (Warmwasserbereiter) Becken spülen	Füllen Sie den Becher einige Male auf. (mindestens 3-mal) Drücken Sie den Beckenspülschalter und lassen Sie das Mundspülbecken 5 Minuten lang ausspülen.	

HINWEIS

Ausführung ohne Mundspülbecken: Benutzen Sie zur Aufnahme des Wassers aus dem Handstück ein Becken oder einen Eimer.

2 Sicherheitstechnische Betrachtung

Vorbereitung zum Spülen

Abnehmen der Handstücke	
Mikromotor	Ultraschall-Scaler
<p>Winkelhandstück Motor Schlauch</p>	<p>Spitze Handstück Schlauch</p>
<p>Gerades Handstück Motor Schlauch</p>	Luft-Scaler
Luftmotor	<p>Handstück Kupplung Schlauch</p>
<p>Winkelhandstück Luftmotor Schlauch</p>	Luftturbine
<p>Gerades Handstück Luftmotor Schlauch</p>	<p>Handstück Kupplung Schlauch</p>
Verwendung der Spülschale (optional)	
Zur Verwendung	<ul style="list-style-type: none"> • Siehe die Bedienungsanleitung für die Verwendung der Spülschale. • Verwenden Sie für die Spritze den Clip für die Wassertaste.
Nicht zur Verwendung	<ul style="list-style-type: none"> • Heben Sie alle Handstücke in Gruppen auf und halten Sie sie über das Mundspülbecken. • Spülen Sie die Spritze, während Sie die Wassertaste gedrückt halten.

HINWEIS

- Wischen Sie nach dem Spülen die überschüssige Feuchtigkeit mit einem weichen Tuch ab.
- Nach dem Spülen kann beim Aufnehmen des Handstücks Restluft austreten, es handelt sich dabei nicht um eine Fehlfunktion.
- Motor und Anschluss von KaVo und Bien Air haben die Wassersprühöffnung an der Seite, daher drehen Sie ihre Öffnung zum Spülen nach unten.
- Lösen Sie beim Mikromotor den Handstückkopf (gerade/gegeneinander).
Spülung ohne Herausnehmen des Handstückkopfes kann zu Folgendem führen: das Wasser, das in die Luftleitung des Handstücks gelangt, fließt zurück, wenn das Handstück verwendet wird.
- Spülen Sie die Spritze mit angebrachtem Kopf.

2 Sicherheitstechnische Betrachtung

Bei der Verwendung des Produktes zu beachtende Punkte

Über dem Patienten

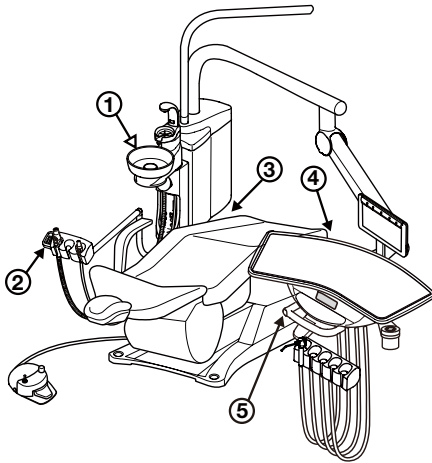

Wagen

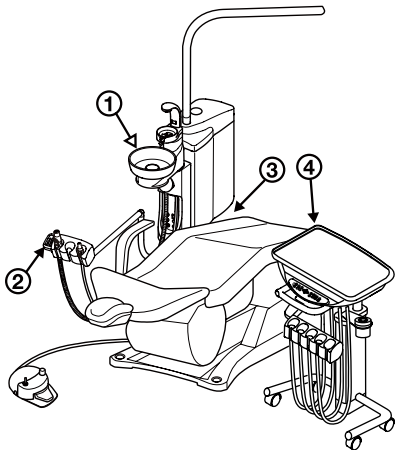

Schrankausleger

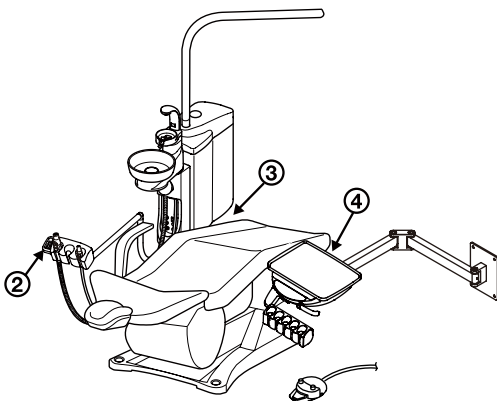

Bedeutung eines Symbols



Zu beachtender Punkt
(Stellen, die zu beachten sind, einschließlich der beweglichen Teile, drehbaren Teile und abnehmbaren Teile)

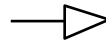

Zu beachtende Punkte, wo ein Not-Aus-Mechanismus verfügbar ist

Bedeutungen der zu beachtenden Punkte

- ① Überprüfen Sie den Verriegelungsmechanismus des Mundspülbeckens. Vergewissern Sie sich, dass die Schalter für den Stuhlbetrieb nicht aktiviert werden, wenn das Mundspülbecken in Richtung Stuhl gedreht wird. (Ständerausführung)
- ② Achten Sie darauf, den Kontakt mit dem Assistentenhalter zu vermeiden.
Der Oberteil des Patientenkörpers sollte sich nicht nach vorn über die Mundspüleinheit lehnen.
- ③ Achten Sie darauf, dass keine Körperteile oder Gegenstände zwischen dem Mundspülbecken und dem Stuhl eingeklemmt werden.
Achten Sie vor der Inbetriebnahme des Stuhls darauf, dass sich keine Hände, Füße oder Hindernisse zwischen dem Mundspülbecken und dem Stuhl befinden.
- ④ Achten Sie darauf, den Kontakt des Stuhls mit der Behandlungseinheit zu vermeiden.
Bringen Sie die Behandlungseinheit nicht in den Betriebsbereich des Stuhls.
- ⑤ Gehen Sie bei der Auf- und Abwärtsbewegung der Behandlungseinheit vorsichtig vor
Bewegen Sie die Behandlungseinheit nicht nach oben und unten, ohne die Bremse des Balancearms zu lösen.



WARNUNG

Legen Sie keine Körperteile oder Gegenstände in die Nähe der beweglichen Teile, wenn Sie den Stuhl bedienen. Dies kann eine Verletzung verursachen.

2–3 EMV-Informationen

Dieses Produkt entspricht der EMV-Richtlinie EN60601-1-2:2015.

1. Vorsichtsmaßnahmen bezüglich der EMV und Einhaltung der Begleitdokumente

Das medizinische elektrische Gerät bedingt spezielle Vorsichtsmaßnahmen bezüglich der EMV und muss entsprechend den in dieser Broschüre zur Verfügung gestellten EMV-Informationen installiert und in Betrieb genommen werden.

2. Auswirkungen von Hochfrequenzkommunikationsgeräten

Tragbare und mobile Hochfrequenzkommunikationsgeräte können das medizinische elektrische Gerät beeinträchtigen.

3. Umgebung, in der die Installation ausgeschlossen ist

Krankenhäuser mit Ausnahme nahe aktiver HF-CHIRURGIEGERÄTE und des hochfrequenzabgeschirmten Raums eines ME-Systems für die Magnetresonanztomographie, wo die Intensität von EM-Störungen hoch ist.

4. Erklärung zur elektromagnetischen Strahlung

Leitlinien und Herstellererklärung – Elektromagnetische Strahlung			
CLESTA II ist für die Verwendung in der nachfolgend angegebenen elektromagnetischen Umgebung vorgesehen. Der Kunde oder Benutzer von CLESTA muss sicherstellen, dass es in einer derartigen Umgebung verwendet wird.			
Emissionsprüfung	Einhaltung		Elektromagnetische Umgebung – Leitlinien
	Japan	CE	
Hochfrequenzemissionen CISPR 11	Gruppe 1		CLESTA II verwendet die hochfrequente Energie nur für seine internen Funktionen. Daher sind seine hochfrequenten Emissionen sehr gering und es ist unwahrscheinlich, dass benachbarte elektronische Geräte gestört werden.
Hochfrequenzemissionen CISPR 11	Klasse B		CLESTA II ist für die Verwendung in allen Umgebungen geeignet, einschließlich häuslicher Umgebungen und solchen, die direkt an das öffentliche Niederstromversorgungsnetz angeschlossen sind, das Gebäude für häusliche Zwecke versorgt.
Oberwellenemissionen IEC 61000-3-2	Nicht anwendbar	Klasse A	
Spannungsschwankungen/ Aussendung von Spannungsschwankungen IEC 61000-3-3	Nicht anwendbar	Wird eingehalten	



Die Verwendung dieses Geräts neben oder auf anderen elektronischen Geräten ist zu vermeiden, da dies zu einer Fehlfunktion führen kann. Wenn eine solche Verwendung unerlässlich ist, sind dieses Gerät und das andere Gerät zu beobachten, um sicherzustellen, dass sie normal funktionieren.

5. Erklärung der elektromagnetischen Störfestigkeit 1

Leitlinien und Herstellererklärung – Elektromagnetische Störfestigkeit			
CLESTA II ist für die Verwendung in der nachfolgend angegebenen elektromagnetischen Umgebung vorgesehen. Der Kunde oder Benutzer von CLESTA II muss sicherstellen, dass es in einer derartigen Umgebung verwendet wird.			
Störfestigkeitsprüfung	Prüfpegel nach IEC 60601	Einhaltungsstufe	Elektromagnetische Umgebung – Leitlinien
Elektrostatische Entladung (ESD) IEC 61000-4-2	±8 kV Kontakt ±15 kV Luft	±8 kV Kontakt ±15 kV Luft	Der Fußboden sollte aus Holz, Beton oder Keramikfliesen bestehen. Wenn der Fußboden mit synthetischem Material abgedeckt ist, sollte die relative Luftfeuchtigkeit mindestens bei 30 % liegen.
Schnelle transiente elektrische Störgrößen/Burst IEC 61000-4-4	±2 kV für die Stromversorgungsleitungen ±1 kV für Eingangs-/Ausgangsleitungen	±2 kV für die Stromversorgungsleitungen ±1 kV für Eingangs-/Ausgangsleitungen	Die Qualität der Hauptstromversorgung sollte der einer typischen Geschäfts- oder Krankenhausumgebung entsprechen.
Stoßspannung IEC 61000-4-5	±1 kV Differentialmodus ±2 kV allgemeiner Modus	±1 kV Differentialmodus ±2 kV allgemeiner Modus	Die Qualität der Hauptstromversorgung sollte der einer typischen Geschäfts- oder Krankenhausumgebung entsprechen.
Spannungseinbrüche, kurzzeitige Unterbrechungen und Spannungsschwankungen der Eingangsleitungen der Stromversorgung IEC 61000-4-11	0 % Ut ; 0,5 Zyklen 0°, 45°, 90°, 135°, 180°, 225°, 270° und 315° 0 % Ut ; 1 Zyklus und 70 % Ut ; 25/30 Zyklen bei 0°, einphasig 0 % Ut ; 250/300 Zyklen	0 % Ut ; 0,5 Zyklen 0°, 45°, 90°, 135°, 180°, 225°, 270° und 315° 0 % Ut ; 1 Zyklus und 70 % Ut ; 25/30 Zyklen bei 0°, einphasig 0 % Ut ; 250/300 Zyklen	Die Qualität der Hauptstromversorgung sollte der einer typischen Geschäfts- oder Krankenhausumgebung entsprechen. Wenn der Benutzer von CLESTA II die Fortsetzung des Betriebs während eines Stromausfalls wünscht, empfehlen wir, CLESTA II an einer unterbrechungsfreien Stromversorgung oder einer Batterie zu betreiben.
Netzfrequenz (50/60 Hz) Magnetfeld IEC 61000-4-8	30 A/m	30 A/m	Die Magnetfelder der Netzfrequenz müssen auf Pegeln liegen, die in einer üblichen gewerblichen oder Krankenhausumgebung typisch sind.
Hinweis UT ist die Spannung des Wechselstroms vor der Auftragung des Prüfpegels.			

6. Erklärung der elektromagnetischen Störfestigkeit 2

Leitlinien und Herstellererklärung – Elektromagnetische Störfestigkeit			
CLESTA II ist für die Verwendung in der nachfolgend angegebenen elektromagnetischen Umgebung vorgesehen. Der Kunde oder Benutzer von CLESTA II muss sicherstellen, dass es in einer derartigen Umgebung verwendet wird.			
Störfestigkeitsprüfung	Prüfpegel nach IEC 60601	Einhaltungsstufe	Elektromagnetische Umgebung – Leitlinien
Leitungsgeführte hochfrequente Felder IEC 61000-4-6	3 V 0,15 MHz - 80 MHz 6 V 0,15 MHz - 80 MHz in ISM- und Amateurfunkbändern	3 V 0,15 MHz - 80 MHz 6 V 0,15 MHz - 80 MHz in ISM- und Amateurfunkbändern	Warnung: Tragbare Hochfrequenzkommunikationsgeräte (einschließlich Peripheriegeräten wie zum Beispiel Antennenkabel und externe Antennen) dürfen nicht näher als 30 cm von jedem Teil von CLESTA II, einschließlich der vom Hersteller angegebenen Kabel verwendet werden. Andernfalls kann es zu einer Verschlechterung der Leistungsfähigkeit dieses Geräts kommen.
Abgestrahlte Hochfrequenz IEC 61000-4-3	3 V/m 80 MHz - 2,7 GHz 80 % AM (1 kHz)	3 V/m 80 MHz - 2,7 GHz 80 % AM (1 kHz)	
Nahe dem elektromagnetischen Feld, das durch drahtlose Hochfrequenzkommunikationsgeräte verursacht wird IEC61000-4-3	Siehe die Tabelle auf der nächsten Seite	Siehe die Tabelle auf der nächsten Seite	

7. Wesentliche Leistungsmerkmale

Wenn der Stuhl nicht durch den Steuerschalter bedient wird, führt er keine Bewegungen aus. Wenn es nicht durch den Fußschalter bedient wird, bewegt sich das Handstück nicht, außer dass der Summer ertönt oder die Anzeige ein-/ausgeschaltet wird.

Wenn der Stuhl die wesentlichen Leistungsmerkmale verliert oder in diesen nachlässt, kann sich der Stuhl unerwartet bewegen, was eine Verletzung des Patienten, des Bedieners oder der Menschen in der Nähe des Patienten oder des Bedieners verursacht.



Tragbare Hochfrequenzkommunikationsgeräte (einschließlich Peripheriegeräten wie zum Beispiel Antennenkabel und externe Antennen) dürfen nicht näher als 30 cm von jedem Teil von CLESTA II, einschließlich der vom Hersteller angegebenen Kabel, verwendet werden. Andernfalls kann es zu einer Verschlechterung der Leistungsfähigkeit dieses Geräts kommen.

2 Sicherheitstechnische Betrachtung

Nahe dem elektromagnetischen Feld, das durch drahtlose Hochfrequenzkommunikationsgeräte verursacht wird

Testfrequenz (MHz)	Modulation	Prüfpegel nach IEC 60601	Konformitätsstufe nach IEC 60601
385	Pulsmodulation ^{a)} 18 Hz	27 V/m	27 V/m
450	Frequenzmodulation ±5 kHz Verschiebung 1 kHz Sinuswelle	28 V/m	28 V/m
710 745 780	Pulsmodulation ^{a)} 217 Hz	9 V/m	9 V/m
810 870 930	Pulsmodulation ^{a)} 18 Hz	28 V/m	28 V/m
1720 1845 1970	Pulsmodulation ^{a)} 217 Hz	28 V/m	28 V/m
2450	Pulsmodulation ^{a)} 217 Hz	28 V/m	28 V/m
5240 5500 5785	Pulsmodulation ^{a)} 217 Hz	9 V/m	9 V/m
Hinweis a) Der Träger wird durch eine Rechteckwelle mit einem 50%igen Tastverhältnis moduliert.			

2-4 Geeignete Handstücke

- Folgende Handstücke sind für dieses Produkt geeignet:

Spritze	SYR-20	
	Typ 77 3-Weg	
	DCI 3-Wege	
	LUZZANI Minilight 3-Weg	
	LUZZANI Minilight 6-Weg	
Luftturbine * Nicht optische Turbine für Typ A	NSK Ti-Max Z-Serie	
	NSK Ti-Max X-Serie	
	NSK S-Max M-Serie	
	NSK Pana Max Plus-Serie	
	NSK Pana Max 2-Serie	
Luftmotor	NSK EX-203-Serie	
	NSK FX205-Serie	
	NSK S-Max M205-Serie	
	NSK Ti-Max X205-Serie	
Mikromotor * Nur E-Typ	BIEN AIR MX2	
	BIEN AIR MCX/DMCX PCB	
	NSK Ti-Max NLX plus/NLX PCB	
	NSK Ti-Max NLX nano/NLX PCB	
	NSK NBX/IMD PCB	
Winkelstück	Winkelstück	Geradstück
	NSK Ti-Max Z-Serie	NSK EX-6-Serie
Geradstück	NSK Ti-Max X-Serie	NSK Ti-Max X65-Serie
	NSK S-Max M-Serie	NSK S-Max M65-Serie
	NSK FX-Serie	NSK FX65-Serie
	NSK EX-Serie	BIEN AIR PM 1:1
	BIEN AIR CA 1:1	
Scaler	NSK VARIOS 170	
	NSK VARIOS 170 LUX	
	DENTSPLY CAVITRON SCALER (TYP G139)	
	SATELEC SP4055 NEWTRON/SP4055 NEWTRON-Modul	
	SATELEC SP4055 NEWTRON LED/SP4055 NEWTRON-Modul mit LED-Treiberplatine	
	ACTEON XINETIC	
	EMS PIEZON NO PAIN	
	EMS PIEZON NO PAIN LED	
Polymerisationslampe	SATELEC MINI LED STD OEM	

Hinweis

Die Baureihen der Luftturbine, des Luftmotors und des Winkelstücks/geraden Stücks wurden für die Kombination mit diesem Produkt bestätigt. Die Verwendung der oben genannten Baureihen wird empfohlen.

2-5 Geeignete Zahnarztstühle

Folgende Zahnarztstühle sind für dieses Produkt geeignet:

Zahnarztstuhl	CLESTA-II-STUHL (TYP EURUS)
	CLESTA-II-STUHL

2-6 Geeignete Zahnarztleuchten

Folgende Zahnarztleuchten sind für dieses Produkt geeignet:

Zahnarztleuchte	EURUS-LEUCHTE
	900 Zahnarztleuchte (Typ 920/Typ D200)
	300 Zahnarztleuchte (Typ 320S)

2-7 Geeignete Medizinprodukte

Folgende Medizinprodukte sind für dieses Produkt geeignet:

DURR	CAS1 Combi-Separator
	CS1 Combi-Sepamatic
METASYS	MST1
	MST1 ECO-Leuchte
	COMPACT Dynamic
	WEK
	WEK-Leuchte

3-1 Vorsichtsmaßnahmen beim Betrieb

Erwärmen Sie das Produkt nicht.

Dies kann zu einer Verschlechterung oder Verfärbung führen.

Verfärbung des Kunststoffes

In den äußeren Bestandteilen des Produktes werden Kunststoffmaterialien verwendet.

Wir verwenden sorgfältig ausgewählte Materialien, aus Gründen wie zum Beispiel natürlicher Verschlechterung oder Anhaftung von Arzneimittellösungen kann jedoch eine Verfärbung auftreten.

Wischen Sie alle anhaftenden Arzneimittellösungen sofort ab und vermeiden Sie direkte Sonneneinstrahlung, um eine möglichst lange Lebensdauer des Produktes zu gewährleisten.

Überprüfung der Funktion des Kompressors.

Dieses Produkt funktioniert nur, wenn Luft zugeführt wird. Schalten Sie den Kompressor ein, bevor Sie dieses Produkt in Betrieb nehmen.

Achten Sie darauf, dass Sie kein anderes Wasser als Leitungswasser verwenden.

Dieses Produkt ist für den Gebrauch mit Leitungswasser, gereinigtem Wasser, destilliertem Wasser oder reinem Wasser vorgesehen; die Verwendung eines anderen als der oben genannten Wasser kann zu einer Fehlfunktion führen.

Wenn das Produkt aufgrund der Verwendung von nicht spezifiziertem Wasser ausfällt, wird es nicht von der Garantie abgedeckt.

Verwenden Sie dieses Produkt nur für die zahnärztliche Behandlung.

Dieses Produkt ist eine Dentaleinheit und ein Patientenstuhl, die für eine zahnärztliche Behandlung verwendet werden. Dieses Produkt darf nur von einem Zahnarzt und zahnärztlichen Mitarbeitern verwendet werden.

Im Falle von Fehlfunktionen und Kontaktinformationen

Wenn Probleme auftreten, beenden Sie die Verwendung, schalten Sie den Hauptschalter aus und wenden Sie sich an Ihren autorisierten Belmont-Händler vor Ort.

Maßnahmen bei Wasserlecks

Schließen Sie im Falle eines Wasserlecks das Hauptwasserventil, schalten Sie den Hauptschalter und den Trennschalter für Geräte, die in der Klinik verwendet werden, aus, und wenden Sie sich an Ihren autorisierten Belmont-Händler vor Ort.

4-1 Technische Daten

4-1-1 Varianten der Spezifikationen

Abkürzung

Ausführung mit Stuhlaufsatz über dem Patienten	CM	Transportwagen-Ausführung	CT D
Stuhlhalterungswagen-Ausführung	CM CT	Ausführung mit Schrankausleger	CD
Sockel Über dem Patienten Ausführung	PD	Geteilte Mundspülausführung	SP Cus
Ständerwagen-Ausführung	PD CT		

		CM	CM CT	PD	PD CT	CT D	CD	SP Cus
Zahnarztstuhl	CLESTA-II-STUHL (EURUS-TYP)	<input type="radio"/>	<input type="radio"/>	<input type="radio"/>	<input type="radio"/>	<input type="radio"/>	<input type="radio"/>	<input type="radio"/>
	CLESTA-II-STUHL	<input type="radio"/>	<input type="radio"/>			<input type="radio"/>	<input type="radio"/>	<input type="radio"/>
Zahnarztleuchte	EURUS-LEUCHTE	<input type="radio"/>	<input type="radio"/>	<input type="radio"/>	<input type="radio"/>			<input type="radio"/>
	900 Zahnarztleuchte (Typ 920/Typ D200)	<input type="radio"/>	<input type="radio"/>	<input type="radio"/>	<input type="radio"/>			<input type="radio"/>
	300 Zahnarztleuchte (Typ 320S)	<input type="radio"/>	<input type="radio"/>					<input type="radio"/>
Instrumentenarm	Halter	<input type="radio"/>	<input type="radio"/>	<input type="radio"/>	<input type="radio"/>	<input type="radio"/>	<input type="radio"/>	
	Platzhalter	<input type="radio"/>	<input type="radio"/>	<input type="radio"/>	<input type="radio"/>			
	Stange	<input type="radio"/>		<input type="radio"/>				
Bedienfeld	E-Ausführung (elektrisch)	<input type="radio"/>	<input type="radio"/>	<input type="radio"/>	<input type="radio"/>	<input type="radio"/>	<input type="radio"/>	
	A-Ausführung (Luft)	<input type="radio"/>	<input type="radio"/>	<input type="radio"/>	<input type="radio"/>	<input type="radio"/>	<input type="radio"/>	
Fußschalter	SE-Ausführung	<input type="radio"/>	<input type="radio"/>	<input type="radio"/>	<input type="radio"/>	<input type="radio"/>	<input type="radio"/>	<input type="radio"/>
	A2-Ausführung	<input type="radio"/>	<input type="radio"/>	<input type="radio"/>	<input type="radio"/>	<input type="radio"/>	<input type="radio"/>	<input type="radio"/>

4-1-2 Ausführung mit Stuhlaufsatz über dem Patienten

Katalognummer	AU-C2A-CO*/AU-C2E-CO* AU-C2A-CR*/AU-C2E-CR* (* steht für einzelne oder mehrere Zeichen oder Ziffern.)
Klassifizierung des Schutzes gegen Stromschlag	Gerät der Schutzklasse I
Klassifizierung nach dem Grad des Schutzes gegen Stromschlag	Typ B Anwendungsteile (Handstück)
Klassifizierung nach dem Grad des Schutzes gegen das Eindringen von Wasser oder Feinstaub	Fußschalter IPX1
Nennspannung	Wechselstrom 230 V
Netzfrequenz	50 Hz
Leistungsaufnahme	1,6 A (Behandlungseinheit) 5,0 A (Behandlungseinheit mit Stuhl)
Sicherung	Primärschaltkreis: 5 A/250 V Niedrige Schaltleistung Betriebsgeschwindigkeit: Zeitverzögerung Größe: 5,2 x 20 mm
Gewicht	99,5 kg (ohne Zahnarztleuchte)
Gewichtsbeschränkung	Arztisch 3 kg Nebenablage des Arzttisches (Stange) 1,5 kg CLESTA-II-STUHL (TYP EURUS) (maximales Patientengewicht;) 200 kg CLESTA-II-STUHL (maximales Patientengewicht;) 150 kg
Luftversorgung	
Hauptluftdruck	0,5 MPa
Filtergewebegröße	50 µm
Minimale Flussrate	100 l/min
Luftreinheitsklasse	Partikelklasse 2/Feuchtigkeitsklasse 4/ Ölgehaltsklasse 2
Wasserversorgung	
Hauptwasserdruck	0,2 MPa
Filtergewebegröße	100 µm
Minimale Flussrate	6 l/min
Wasserhärtegrenze	Weniger als 2,14 mmol/l
pH-Grenzen	6,5 bis 8,5
Saugsystem	Halbtrocken-System
Flussrate Saugluftmenge	Typ 1: hohes Volumen

4 Produktspezifikationen

Verwendungsumgebung

Temperatur 0 °C bis 40 °C
 Feuchtigkeit 10 % bis 95 % (Nicht kondensierend)
 Luftdruck 700 bis 1.060 hPa

Transport-/Lagerungsumgebung

Temperatur -20 °C bis 70 °C
 Feuchtigkeit 10 % bis 95 % (Nicht kondensierend)
 Luftdruck 700 bis 1.060 hPa

Anpassung an eine Umgebung mit einem hohen Sauerstoffgehalt

Das Produkt ist nicht für die Verwendung in einer Umgebung mit einem hohen Sauerstoffgehalt geeignet.

Maßzeichnung (die Standardwerte sind angegeben)

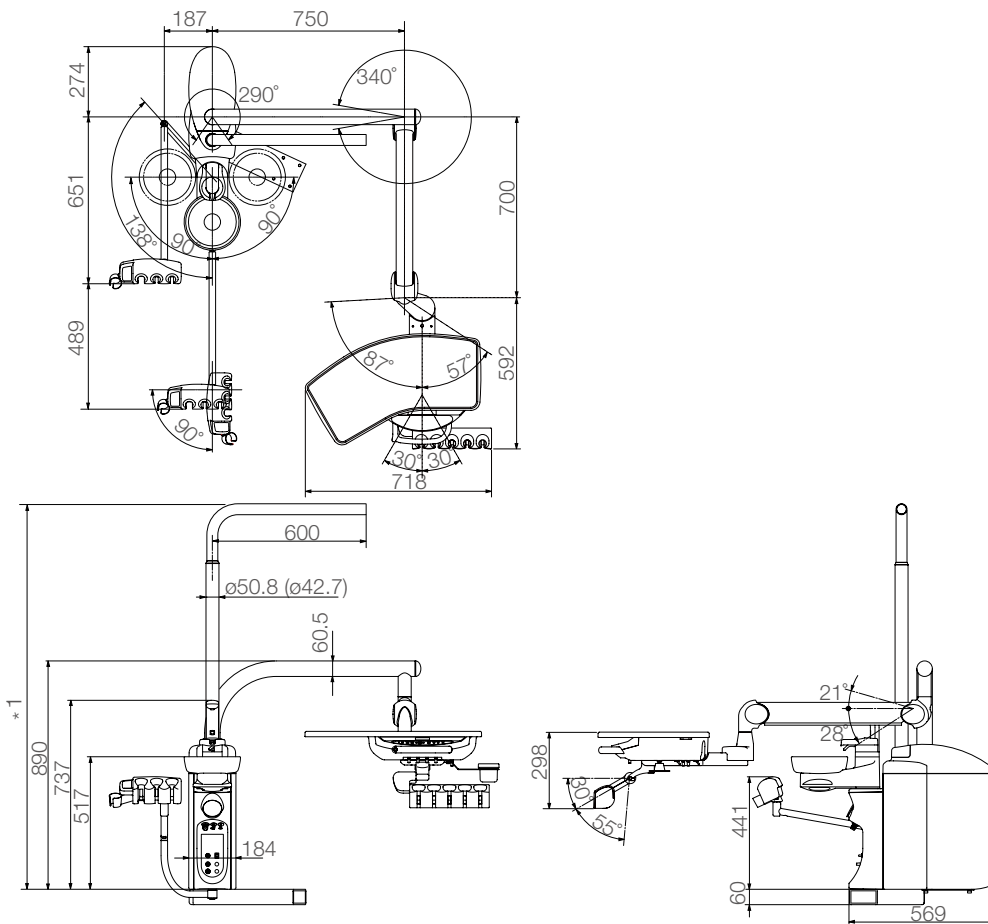

*1	CLESTA-II-STUHL	CLESTA-II-STUHL (TYP EURUS)	
	900/300 Zahnarztleuchte	EURUS- LEUCHTE	900 Zahnarztleuchte
	1479	1554	

Einheit: mm
 Toleranz in den Abmessungen: ±10 %

4-1-3 Stuhlhalterungswagen-Ausführung

Katalognummer	AU-C2A-CC*/AU-C2E-CC* (Wagen) AU-C2A-CS*/AU-C2E-CS* (Mundspülbecken) (* steht für einzelne oder mehrere Zeichen oder Ziffern.)
Klassifizierung des Schutzes gegen Stromschlag	Gerät der Schutzklasse I
Klassifizierung nach dem Grad des Schutzes gegen Stromschlag	Typ B Anwendungsteile (Handstück)
Klassifizierung nach dem Grad des Schutzes gegen das Eindringen von Wasser oder Feinstaub	Fußschalter IPX1
Nennspannung	Wechselstrom 230 V
Netzfrequenz	50 Hz
Leistungsaufnahme	1,6 A (Behandlungseinheit) 5,0 A (Behandlungseinheit mit Stuhl)
Sicherung	Primärschaltkreis: 5 A/250 V Niedrige Schaltleistung Betriebsgeschwindigkeit: Zeitverzögerung Größe: 5,2 x 20 mm
Gewicht	99,5 kg (ohne Zahnarztleuchte)
Gewichtsbeschränkung	Arztstuhl 3 kg CLESTA-II-STUHL (TYP EURUS) (maximales Patientengewicht;) 200 kg CLESTA-II-STUHL (maximales Patientengewicht;) 150 kg
Luftversorgung	
Hauptluftdruck	0,5 MPa
Filtergewebegröße	50 µm
Minimale Flussrate	100 l/min
Luftreinheitsklasse	Partikelklasse 2/Feuchtigkeitsklasse 4/ Ölgehaltsklasse 2
Wasserversorgung	
Hauptwasserdruck	0,2 MPa
Filtergewebegröße	100 µm
Minimale Flussrate	6 l/min
Wasserhärtegrenze	Weniger als 2,14 mmol/l
pH-Grenzen	6,5 bis 8,5
Saugsystem	Halbtrocken-System
Flussrate Saugluftmenge	Typ 1: hohes Volumen

4 Produktspezifikationen

Verwendungsumgebung

Temperatur 0 °C bis 40 °C
 Feuchtigkeit 10 % bis 95 % (Nicht kondensierend)
 Luftdruck 700 bis 1.060 hPa

Transport-/Lagerungsumgebung

Temperatur -20 °C bis 70 °C
 Feuchtigkeit 10 % bis 95 % (Nicht kondensierend)
 Luftdruck 700 bis 1.060 hPa

Anpassung an eine Umgebung mit einem hohen Sauerstoffgehalt

Das Produkt ist nicht für die Verwendung in einer Umgebung mit einem hohen Sauerstoffgehalt geeignet.

Maßzeichnung (die Standardwerte sind angegeben)

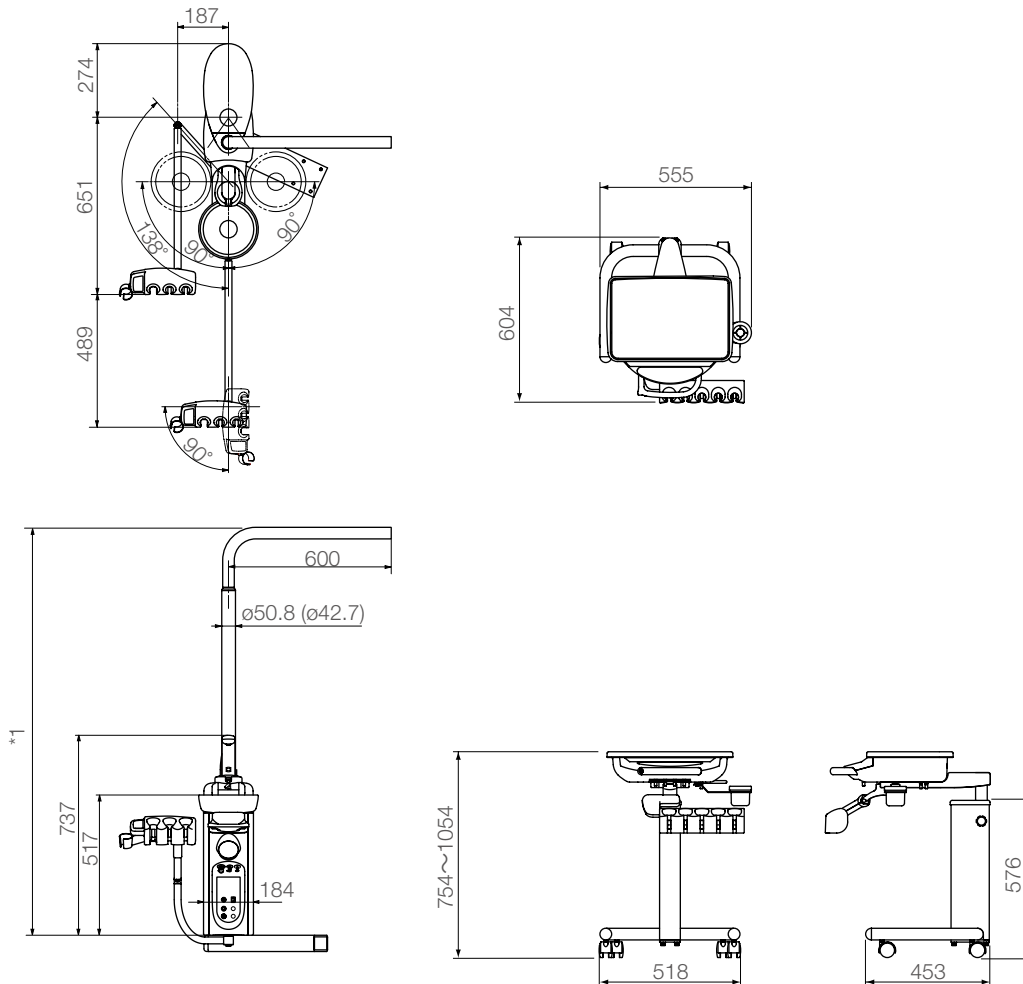

*1	CLESTA-II-STUHL	CLESTA-II-STUHL (TYP EURUS)	
	900/300 Zahnarztleuchte	EURUS-LEUCHTE	900 Zahnarztleuchte
	1479	1554	

Einheit: mm

Toleranz in den Abmessungen: ±10 %

4-1-4 Sockel Über dem Patienten Ausführung

Katalognummer	AU-C2A-PO* / AU-C2E-PO* AU-C2A-PR* / AU-C2E-PR* (* steht für einzelne oder mehrere Zeichen oder Ziffern.)
Klassifizierung des Schutzes gegen Stromschlag	Gerät der Schutzklasse I
Klassifizierung nach dem Grad des Schutzes gegen Stromschlag	Typ B Anwendungsteile (Handstück)
Klassifizierung nach dem Grad des Schutzes gegen das Eindringen von Wasser oder Feinstaub	Fußschalter IPX1
Nennspannung	Wechselstrom 230 V
Netzfrequenz	50 Hz
Leistungsaufnahme	1,6 A (Behandlungseinheit) 5,0 A (Behandlungseinheit mit Stuhl)
Sicherung	Primärschaltkreis: 5 A/250 V Niedrige Schaltleistung Betriebsgeschwindigkeit: Zeitverzögerung Größe: 5,2 x 20 mm
Gewicht	111.7Kg (ohne Zahnarztleuchte)
Gewichtsbeschränkung	Arztisch 3 kg Nebenablage des Arzttisches (Stange) 1,5 kg CLESTA-II-STUHL (TYP EURUS) (maximales Patientengewicht;) 200 kg CLESTA-II-STUHL (maximales Patientengewicht;) 150 kg
Luftversorgung	
Hauptluftdruck	0,5 MPa
Filtergewebegröße	50 µm
Minimale Flussrate	100 l/min
Luftreinheitsklasse	Partikelklasse 2/Feuchtigkeitsklasse 4/ Ölgehaltsklasse 2
Wasserversorgung	
Hauptwasserdruck	0,2 MPa
Filtergewebegröße	100 µm
Minimale Flussrate	6 l/min
Wasserhärtegrenze	Weniger als 2,14 mmol/l
pH-Grenzen	6,5 bis 8,5
Saugsystem	Halbtrocken-System
Flussrate Saugluftmenge	Typ 1: hohes Volumen

4 Produktspezifikationen

Verwendungsumgebung

Temperatur 0 °C bis 40 °C
 Feuchtigkeit 10 % bis 95 % (Nicht
 kondensierend)
 Luftdruck 700 bis 1.060 hPa

Transport-/Lagerungsumgebung

Temperatur -20 °C bis 70 °C
 Feuchtigkeit 10 % bis 95 % (Nicht
 kondensierend)
 Luftdruck 700 bis 1.060 hPa

Anpassung an eine Umgebung mit einem
 hohen Sauerstoffgehalt

Das Produkt ist nicht für die Verwendung
 in einer Umgebung mit einem hohen
 Sauerstoffgehalt geeignet.

Maßzeichnung (die Standardwerte sind angegeben)

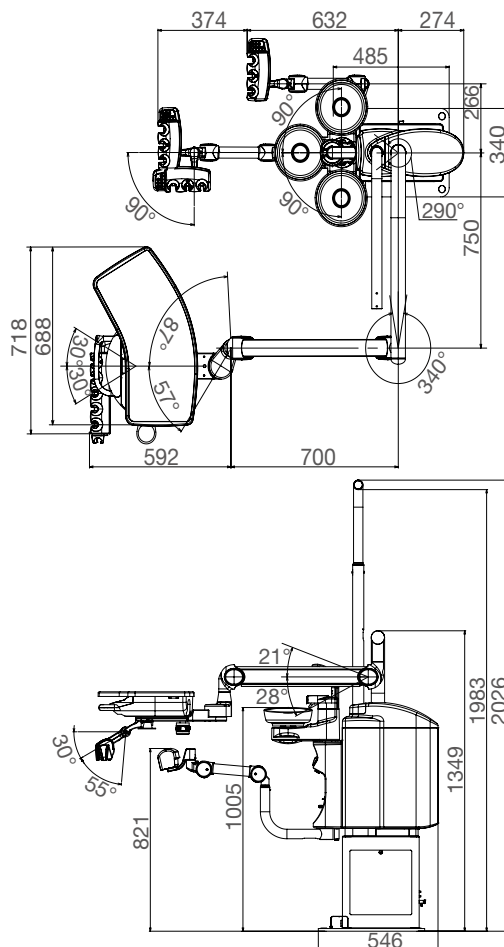

Einheit: mm

Toleranz in den Abmessungen: $\pm 10\%$

4-1-5 Ständerwagen-Ausführung

Katalognummer	AU-C2A-PC* / AU-C2E-PC* (Wagen) AU-C2A-PS* / AU-C2E-PS* (Mundspülbecken) (* steht für einzelne oder mehrere Zeichen oder Ziffern.)
Klassifizierung des Schutzes gegen Stromschlag	Gerät der Schutzklasse I
Klassifizierung nach dem Grad des Schutzes gegen Stromschlag	Typ B Anwendungsteile (Handstück)
Klassifizierung nach dem Grad des Schutzes gegen das Eindringen von Wasser oder Feinstaub	Fußschalter IPX1
Nennspannung	Wechselstrom 230 V
Netzfrequenz	50 Hz
Leistungsaufnahme	1,6 A (Behandlungseinheit) 5,0 A (Behandlungseinheit mit Stuhl)
Sicherung	Primärschaltkreis: 5 A/250 V Niedrige Schaltleistung Betriebsgeschwindigkeit: Zeitverzögerung Größe: 5,2 x 20 mm
Gewicht	111.7Kg (ohne Zahnarztleuchte)
Gewichtsbeschränkung	Arztstuhl 3 kg CLESTA-II-STUHL (TYP EURUS) (maximales Patientengewicht;) 200 kg
Luftversorgung	
Hauptluftdruck	0,5 MPa
Filtergewebegröße	50 µm
Minimale Flussrate	100 l/min
Luftreinheitsklasse	Partikelklasse 2/Feuchtigkeitsklasse 4/ Ölgehaltsklasse 2
Wasserversorgung	
Hauptwasserdruck	0,2 MPa
Filtergewebegröße	100 µm
Minimale Flussrate	6 l/min
Wasserhärtegrenze	Weniger als 2,14 mmol/l
pH-Grenzen	6,5 bis 8,5
Saugsystem	Halbtrocken-System
Flussrate Saugluftmenge	Typ 1: hohes Volumen

4 Produktspezifikationen

Verwendungsumgebung

Temperatur 0 °C bis 40 °C
 Feuchtigkeit 10 % bis 95 % (Nicht
 kondensierend)
 Luftdruck 700 bis 1.060 hPa

Transport-/Lagerungsumgebung

Temperatur -20 °C bis 70 °C
 Feuchtigkeit 10 % bis 95 % (Nicht
 kondensierend)
 Luftdruck 700 bis 1.060 hPa

Anpassung an eine Umgebung mit einem
 hohen Sauerstoffgehalt

Das Produkt ist nicht für die Verwendung
 in einer Umgebung mit einem hohen
 Sauerstoffgehalt geeignet.

Maßzeichnung (die Standardwerte sind angegeben)

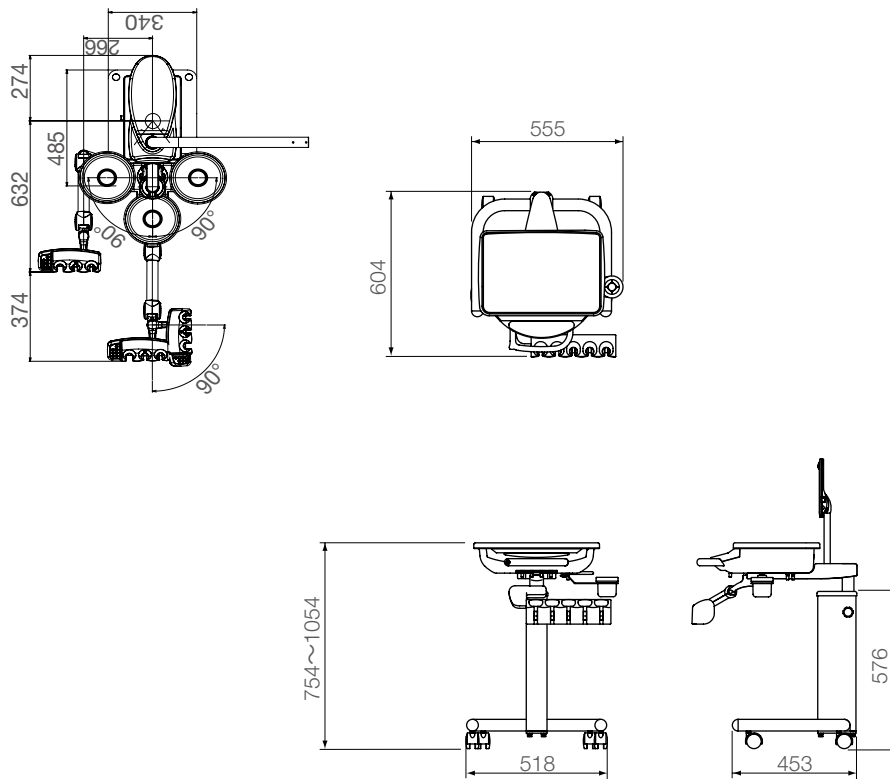

Einheit: mm

Toleranz in den Abmessungen: $\pm 10\%$

4-1-6 Transportwagen-Ausführung

Katalognummer	AU-C2A-CDUK / AU-C2E-CDUK
Klassifizierung des Schutzes gegen Stromschlag	Gerät der Schutzklasse I
Klassifizierung nach dem Grad des Schutzes gegen Stromschlag	Typ B Anwendungsteile (Handstück)
Klassifizierung nach dem Grad des Schutzes gegen das Eindringen von Wasser oder Feinstaub	Fußschalter IPX1
Nennspannung	Wechselstrom 230 V
Netzfrequenz	50 Hz
Leistungsaufnahme	1,6 A (Behandlungseinheit) 5,0 A (Behandlungseinheit mit Stuhl)
Sicherung	Primärschaltkreis: 5 A/250 V Niedrige Schaltleistung Betriebsgeschwindigkeit: Zeitverzögerung Größe: 5,2 × 20 mm
Gewicht	22 kg
Gewichtsbeschränkung	Arztstuhl 3 kg CLESTA-II-STUHL (TYP EURUS) (maximales Patientengewicht;) 200 kg CLESTA-II-STUHL (maximales Patientengewicht;) 150 kg
Luftversorgung	
Hauptluftdruck	0,5 MPa
Filtergewebegröße	50 µm
Minimale Flussrate	100 l/min
Luftreinheitsklasse	Partikelklasse 2/Feuchtigkeitsklasse 4/ Ölgehaltsklasse 2
Wasserversorgung	
Hauptwasserdruck	0,2 MPa
Filtergewebegröße	100 µm
Minimale Flussrate	6 l/min
Wasserhärtegrenze	Weniger als 2,14 mmol/l
pH-Grenzen	6,5 bis 8,5
Verwendungsumgebung	Temperatur 0 °C bis 40 °C Feuchtigkeit 10 % bis 95 % (Nicht kondensierend) Luftdruck 700 bis 1.060 hPa

4 Produktspezifikationen

Transport-/Lagerungsumgebung

Temperatur -20 °C bis 70 °C
Feuchtigkeit 10 % bis 95 % (Nicht
kondensierend)
Luftdruck 700 bis 1.060 hPa

Anpassung an eine Umgebung mit einem
hohen Sauerstoffgehalt

Das Produkt ist nicht für die Verwendung
in einer Umgebung mit einem hohen
Sauerstoffgehalt geeignet.

Maßzeichnung (die Standardwerte sind angegeben)

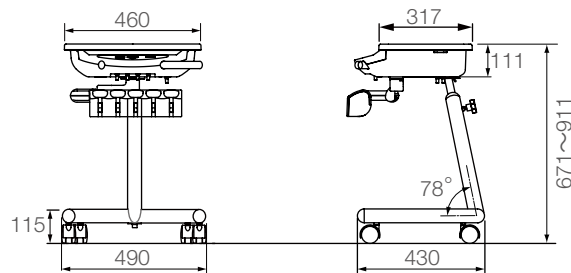

Einheit: mm

Toleranz in den Abmessungen: $\pm 10\%$

4-1-7 Ausführung mit Schrankausleger

Katalognummer	AU-C2A-CDUK / AU-C2E-CDUK
Klassifizierung des Schutzes gegen Stromschlag	Gerät der Klasse I (AU-C2E-CDUK)
Klassifizierung nach dem Grad des Schutzes gegen Stromschlag	Typ B Anwendungsteile (Handstück)
Klassifizierung nach dem Grad des Schutzes gegen das Eindringen von Wasser oder Feinstaub	Fußschalter IPX1
Nennspannung	Wechselstrom 230 V
Netzfrequenz	50 Hz
Leistungsaufnahme	1,6 A (Behandlungseinheit) 5,0 A (Behandlungseinheit mit Stuhl)
Sicherung	Primärschaltkreis: 5 A/250 V Niedrige Schaltleistung Betriebsgeschwindigkeit: Zeitverzögerung Größe: 5,2 × 20 mm
Gewicht	17 kg (Standardarm) 19 kg (Hi-Lo-Arm)
Gewichtsbeschränkung	Arztstuhl 3 kg CLESTA-II-STUHL (TYP EURUS) (maximales Patientengewicht;) 200 kg CLESTA-II-STUHL (maximales Patientengewicht;) 150 kg
Luftversorgung	
Hauptluftdruck	0,5 MPa
Filtergewebegröße	50 µm
Minimale Flussrate	100 l/min
Luftreinheitsklasse	Partikelklasse 2/Feuchtigkeitsklasse 4/ Ölgehaltsklasse 2
Wasserversorgung	
Hauptwasserdruck	0,2 MPa
Filtergewebegröße	100 µm
Minimale Flussrate	6 l/min
Wasserhärtegrenze	Weniger als 2,14 mmol/l
pH-Grenzen	6,5 bis 8,5
Verwendungsumgebung	Temperatur 0 °C bis 40 °C Feuchtigkeit 10 % bis 95 % (Nicht kondensierend) Luftdruck 700 bis 1.060 hPa

4 Produktspezifikationen

Transport-/Lagerungsumgebung

Temperatur $-20\text{ }^{\circ}\text{C}$ bis $70\text{ }^{\circ}\text{C}$
 Feuchtigkeit 10 % bis 95 % (Nicht
 kondensierend)
 Luftdruck 700 bis 1.060 hPa

Anpassung an eine Umgebung mit einem
 hohen Sauerstoffgehalt

Das Produkt ist nicht für die Verwendung
 in einer Umgebung mit einem hohen
 Sauerstoffgehalt geeignet.

Maßzeichnung (die Standardwerte sind angegeben)

Standardarm

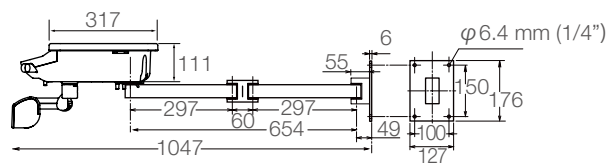

Hi-Lo-Arm

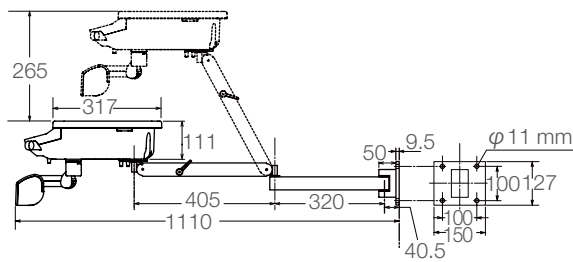

Einheit: mm

Toleranz in den Abmessungen: $\pm 10\%$

4-1-8 Geteilte Mundspülausführung

Katalognummer	AU-C2A-CS* / AU-C2E-CS* (* steht für einzelne oder mehrere Zeichen oder Ziffern.)
Klassifizierung des Schutzes gegen Stromschlag	Gerät der Schutzklasse I
Klassifizierung nach dem Grad des Schutzes gegen Stromschlag	Typ B Anwendungsteile (Handstück)
Nennspannung	Wechselstrom 230 V
Netzfrequenz	50 Hz
Leistungsaufnahme	1,6 A (Behandlungseinheit) 5,0 A (Behandlungseinheit mit Stuhl)
Sicherung	Primärschaltkreis: 5 A/250 V Niedrige Schaltleistung Betriebsgeschwindigkeit: Zeitverzögerung Größe: 5,2 x 20 mm
Gewicht	42 kg
Saugsystem Flussrate Saugluftmenge	Halbtrocken-System Typ 1: hohes Volumen
Verwendungsumgebung	Temperatur 0 °C bis 40 °C Feuchtigkeit 10 % bis 95 % (Nicht kondensierend) Luftdruck 700 bis 1.060 hPa
Transport-/Lagerungsumgebung	Temperatur -20 °C bis 70 °C Feuchtigkeit 10 % bis 95 % (Nicht kondensierend) Luftdruck 700 bis 1.060 hPa
Anpassung an eine Umgebung mit einem hohen Sauerstoffgehalt	Das Produkt ist nicht für die Verwendung in einer Umgebung mit hohem Sauerstoffgehalt geeignet.

4 Produktspezifikationen

Maßzeichnung (die Standardwerte sind angegeben)

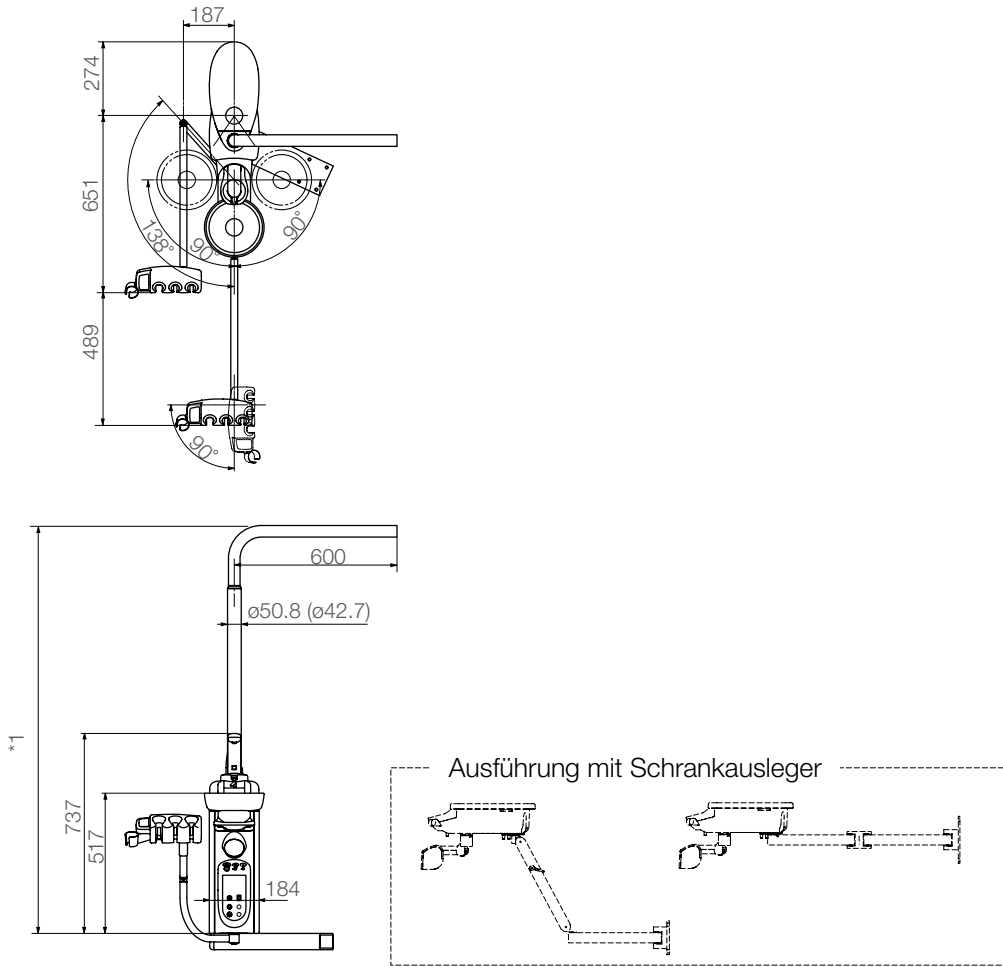

*1	CLESTA-II-STUHL	CLESTA-II-STUHL (TYP EURUS)	
	900/300 Zahnarztleuchte	EURUS- LEUCHTE	900 Zahnarztleuchte
	1479	1554	

Einheit: mm

Toleranz in den Abmessungen: $\pm 10\%$

4 Produktspezifikationen

4-2 Übersicht und Hauptbestandteile

4-2-1 Über dem Patienten

Stuhlhalterung

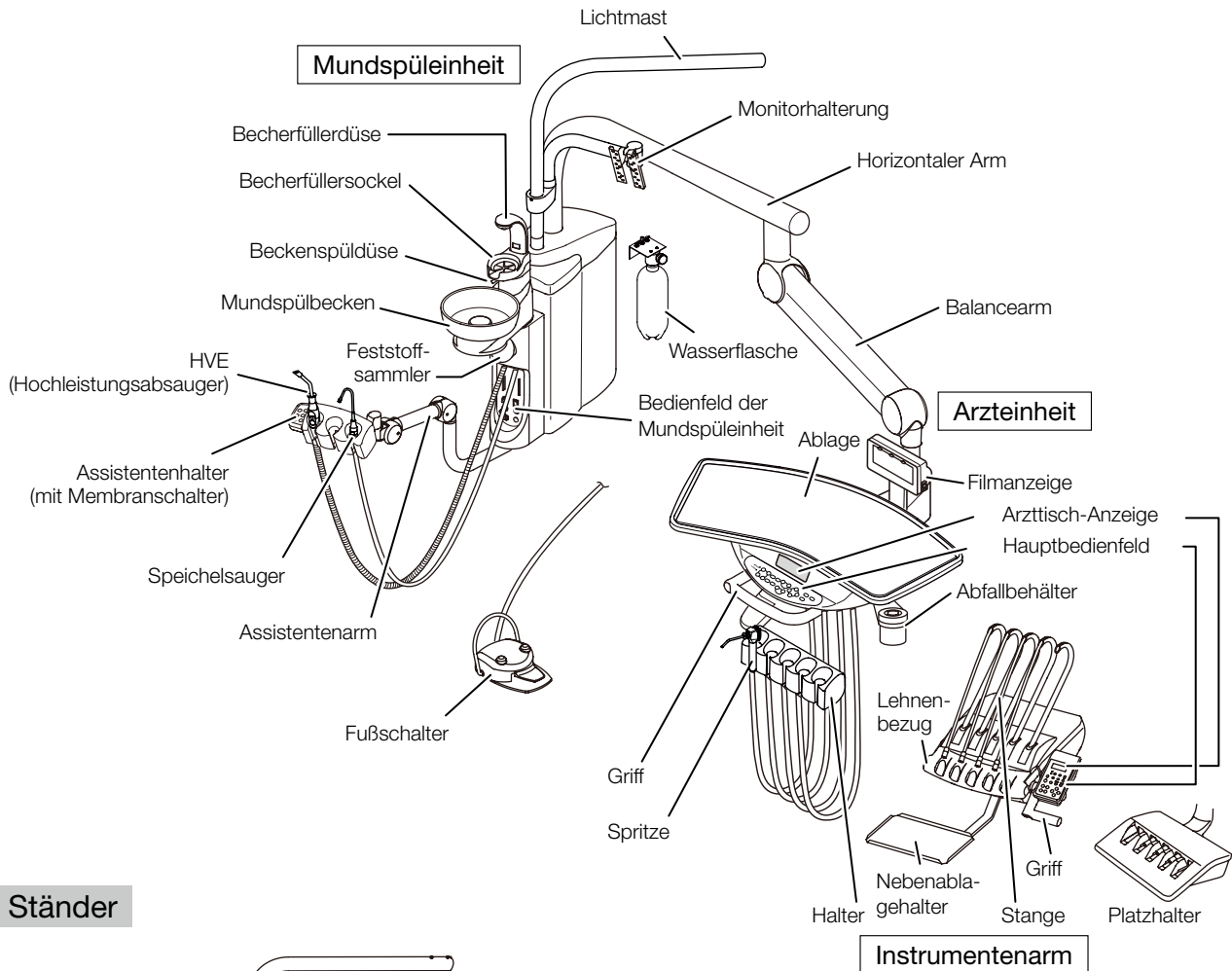

Ständer

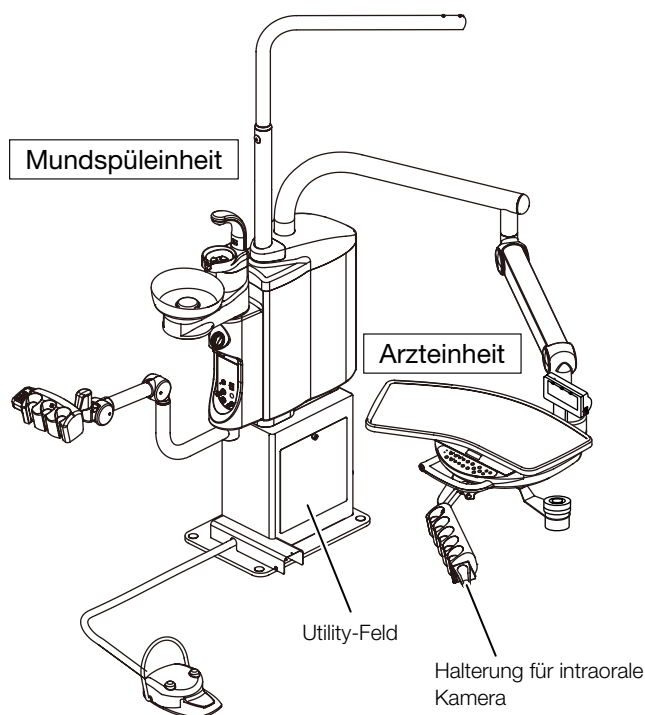

Anschlusseinheit

Ausführung mit integriertem Stuhl

- CLESTA-II-STUHL - Anschlussabdeckung

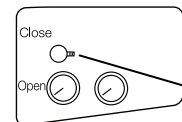

- CLESTA-II-STUHL (TYP EURUS) - Anschlussabdeckung

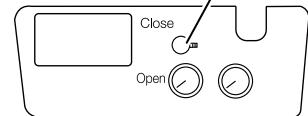
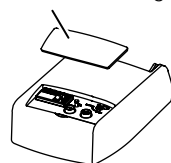

Externer Typ

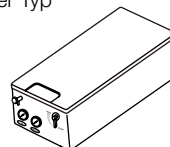

4 Produktspezifikationen

4-2-2 Wagen

Stuhlhalterung

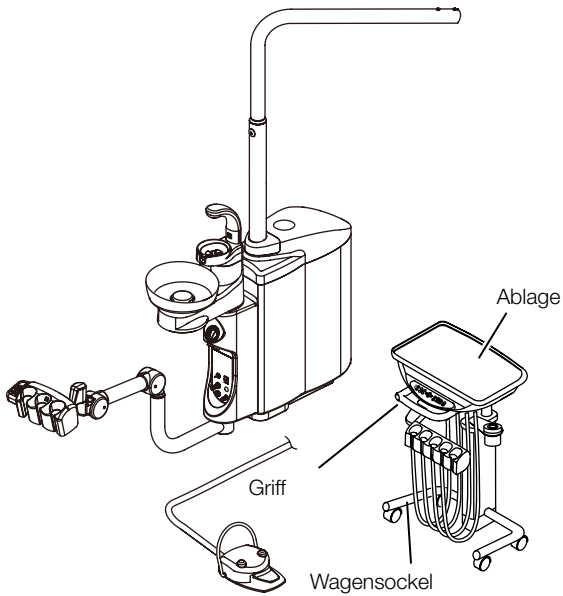

Ständer

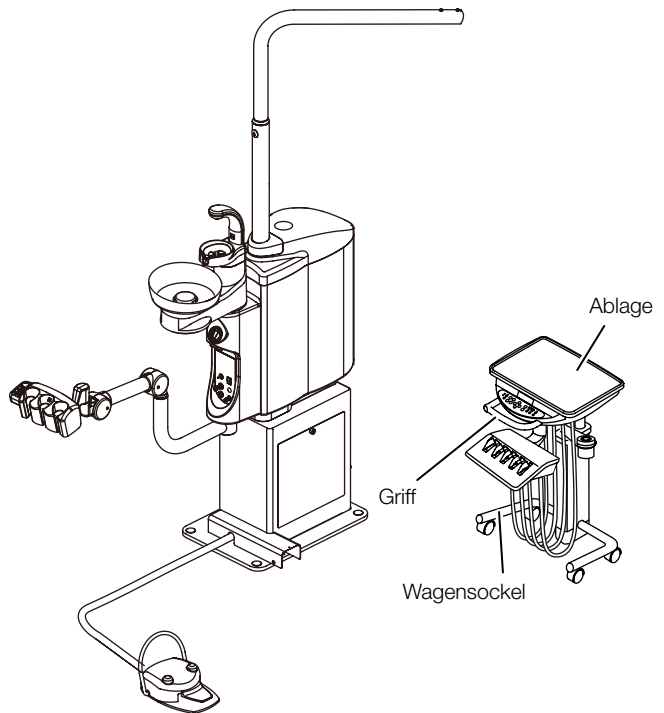

4-2-3 Geteiltes Mundspülbecken

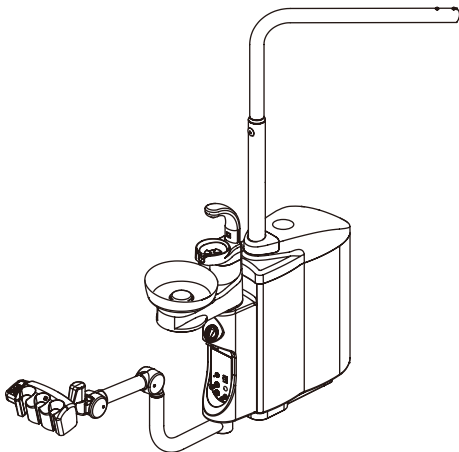

4-2-4 Wagenarm

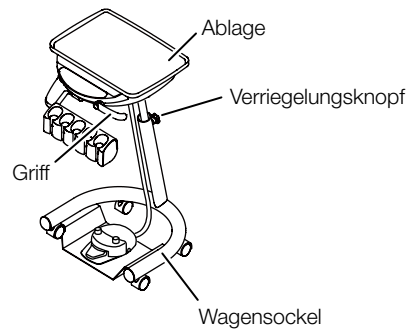

Schrankausleger

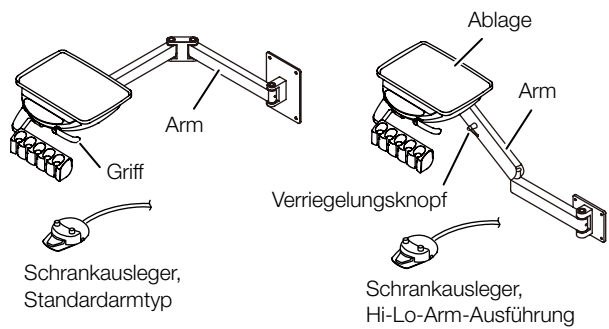

5-1 Arzteinheitbereich

5-1-1 Haltertyp

Hauptschalter

Schalten Sie den Hauptschalter ein, der sich unterhalb der rechten Seite des Arzttisches befindet; die Betriebsanzeige auf der Hauptbedientafel leuchtet dann grün.

Schalten Sie den Hauptschalter nach dem täglichen Betrieb und bei längeren Unterbrechungen aus.

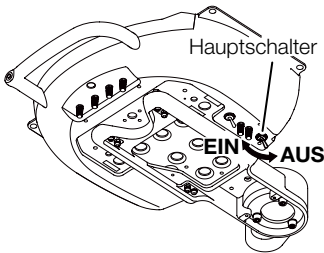

A Spez. Bedienfeld **A**

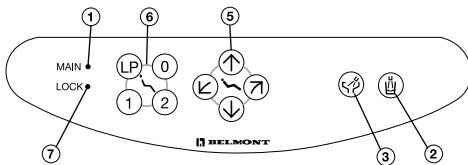

E Spez. Bedienfeld **E**

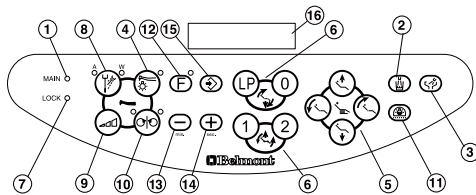

Hauptbedienfeld

- ① Betriebsanzeige
- ② Becherfüller-Schalter
- ③ Beckenspülschalter
- ④ Handstücklichtschalter (ein/aus)
- ⑤ Schalter für manuelle Stuhlsteuerung
- ⑥ Schalter für automatische Stuhlsteuerung
- ⑦ Anzeige für Sicherheitssperre
- ⑧ EIN/AUS-Schalter Kühlwasser
- ⑨ Schalter für Drehzahleinstellung des Elektromotors
- ⑩ Richtungsschalter für den Elektromotor
- ⑪ Schalter EIN/AUS Zahnarztleuchte
- ⑫ Funktionsschalter
- ⑬ Verringern-Schalter
- ⑭ Erhöhen-Schalter
- ⑮ Speichern-Schalter
- ⑯ Funktionsanzeige

Becherfüller-Schalter **A** **E**

Drücken Sie kurz den Becherfüller-Schalter (☺), dann fließt für 3 Sekunden Wasser aus der Düse des Becherfüllers und stoppt automatisch.

Außerdem startet die Beckenspülung, läuft für 6 Sekunden und stoppt dann automatisch.

Während der Becherfüller läuft, kann er durch kurzes Drücken des Becherfüller-Schalters (☺) gestoppt werden.

Außerdem wird beim Start des Becherfüllers das Mundspülbecken für 6 Sekunden gespült und stoppt dann automatisch. (Synchronisierte Beckenspülung)

Hinweis: Die Wassermenge des Becherfüllers kann mit dem Durchflussregelknopf im Mundspülbeckengehäuse eingestellt werden.

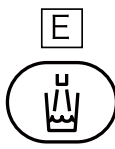

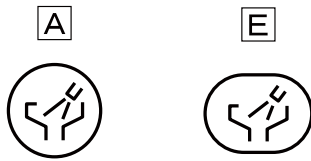

Beckenspülschalter **A** **E**

Drücken Sie kurz den Beckenspülschalter (), das Wasser spült für 6 Sekunden und stoppt dann automatisch. (Timer-Modus) Drücken Sie den Beckenspülschalter 2 Sekunden lang, das Wasser spült kontinuierlich. (Kontinuierlicher Modus)

Während das Becken gespült wird, wird die Spülung durch kurzes Drücken des Beckenspülschalters () gestoppt.

Hinweis: CLESTA II kann auf den Timer-Modus (Standardeinstellung) oder den kontinuierlichen Modus für die Beckenspülung eingestellt werden. Die Wassermenge für die Beckenspülung kann mit dem Durchflussregelknopf im Mundspülbeckengehäuse eingestellt werden.

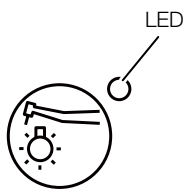



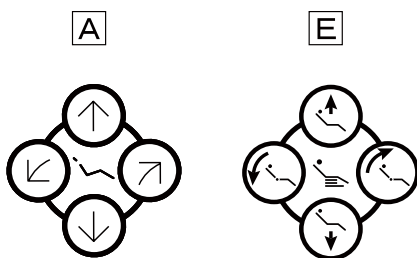

Handstücklichtschalter (ein/aus) **E**



Nehmen Sie das Glasfaser-Handstück aus der Halterung und drücken Sie kurz auf den Lichtpaketschalter (R), die Anzeige leuchtet grün auf und die Glasfaseroptik schaltet sich ein. Um das Lichtpaket auszuschalten, drücken Sie einfach den Lichtschalter erneut.



Schalter für manuelle Stuhlsteuerung **A** **E**

Sitz anheben-----Drücken Sie den Schalter ( ) bis der Sitz in die gewünschte Position angehoben ist.

Sitz absenken -----Drücken Sie den Schalter ( ) bis der Sitz in die gewünschte Position abgesenkt ist.

Rückenlehne absenken --Drücken sie den Schalter ( ) bis die Rückenlehne in die gewünschte Position abgesenkt ist.

Rückenlehne anheben ---Drücken Sie den Schalter ( ) bis die Rückenlehne in die gewünschte Position angehoben ist.

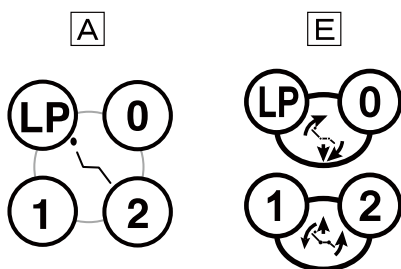

Schalter für automatische Stuhlsteuerung **A** **E**

Voreinstellungsbetrieb

Drücken Sie kurz den Voreinstellung I Schalter (), der Stuhl bewegt sich in die Position Voreinstellung 1 und stoppt automatisch.

Position Voreinstellung 2 mit dem Voreinstellungsschalter ().

Hinweis: Hinweise zur Einstellung der Voreinstellungsposition finden Sie in der Bedienungsanleitung für den Stuhl.

Automatische Rückkehr

Drücken Sie kurz den automatischen Rückkehrschalter (), dann kehrt der Stuhl in die Ausgangsposition zurück (der Sitz ist in der niedrigsten Stellung und die Rückenlehne steht aufrecht) und hält automatisch an.

Letzte Positionsspeicherung

Drücken Sie kurz den Schalter für die gespeicherte letzte Position (), in der Behandlungsposition fährt die Rückenlehne in die Spülposition hoch (aufrechte Position) und stoppt automatisch.

Drücken Sie kurz den Schalter für die gespeicherte letzte Position (), dann kehrt die Rückenlehne in die vorherige Behandlungsposition zurück und stoppt automatisch.

Nothalt (Sicherheitsstopp)

Während der automatischen Verstellung (Voreinstellung, automatische Rückkehr und gespeicherte letzte Position) wird durch kurzes Drücken eines beliebigen Steuerschalters die automatische Verstellung sofort gestoppt.



A (Luft) Gelbe
W (Wasser) Grüne



Anzeige für Stuhlsperre A E

Die Sicherheitssperreanzeige leuchtet orange auf, wenn die Sicherheitssperrvorrichtung in Betrieb ist.

Hinweis: Bitte beachten Sie 5-5 Sperrfunktion

EIN/AUS-Schalter Kühlwasser E

Wenn ein Handstück aufgenommen und dieser Schalter gedrückt wird, leuchten sowohl die LED A (Luft) als auch die LED W (Wasser) auf, und es kommen Kühlwasser und Luft aus dem Handstück. Bei einem Luftmotor oder einer Luftturbine wird mit diesem Schalter zwischen Sprühen (sowohl LED A als auch LED W leuchten) und AUS umgeschaltet. Bei einem elektrischen Scaler wird mit diesem Schalter zwischen nur Wasser (LED W leuchtet) und AUS umgeschaltet, unabhängig vom Modus.

Bei einem Mikromotor kann entweder der 2er-Modus oder der 4er-Modus im Modusauswahl-Setup ausgewählt werden. Wenn dieser Schalter im 2er-Modus-Setup gedrückt wird, erfolgt das Umschalten zwischen Sprühen und AUS. Beim 4er-Modus-Setup erfolgt das Umschalten bei jedem Drücken des Schalters in der unten dargestellten Reihenfolge: Sprühen zu nur Wasser zu nur Luft zu AUS.



Hinweise zur Moduseinstellung finden Sie unter 5-1-3

Einrichtungsverfahren für den Funktionsschalter.

Schalter für die Drehzahleinstellung des Elektromotors E

Als Mikromotor-Drehzahlmodus sind zwei verschiedene Modi verfügbar, Begrenzungsmodus und Voreinstellungsmodus. Bei jedem Drücken des Schalters ändert sich der Drehzahlmodus: Drehzahl begrenzen → EINSTELLUNG1 → EINSTELLUNG2 → EINSTELLUNG3 → Drehzahl begrenzen. Die Anzeige zeigt den ausgewählten Modus.

1) Umschalten zur Grenzdrehgeschwindigkeit (Grenzwertmodus)

Nehmen Sie den Mikromotor aus dem Halter und drücken Sie diesen Schalter () , um den Begrenzungsmodus auszuwählen. Zur Auswahl des oberen Grenzwerts im Begrenzungsmodus, drücken Sie entweder den Plus-Schalter () oder den Minus-Schalter () . Der obere Grenzwert der Mikromotordrehzahl ändert sich in drei Schritten (bzw. 5 Schritten).

- Obergrenze der Drehgeschwindigkeit bei 3 Schritten:

10.000/20.000/40.000 min⁻¹(U/min)

- Obergrenze der Drehgeschwindigkeit bei 5 Schritten:

5.000/10.000/20.000/30.000/40.000 min⁻¹(U/min)

Hinweise zur 5-Schritte Einstellung finden Sie unter 5-1-3

Einrichtungsverfahren für den Funktionsschalter.

2) Umschalten zur voreingestellten Drehgeschwindigkeit (Voreinstellungsmodus)

Nehmen Sie den Mikromotor aus dem Halter, drücken Sie diesen Schalter () und wählen Sie anschließend den Voreinstellungsmodus aus (SET1 bis 3).

Die Drehgeschwindigkeit in diesem Modus kann durch Drücken des Plus-Schalters () oder des Minus-Schalters () geändert werden.

Drücken Sie den Speicherschalter () , um die geänderte Drehgeschwindigkeit zu speichern.

Wenn der Fußschalter nach der Auswahl des Voreinstellungsmodus (VOEINSTELLUNG 1 bis 3) gedrückt wird, läuft der Mikromotor mit der in der Anzeige angezeigten festen Drehzahl.

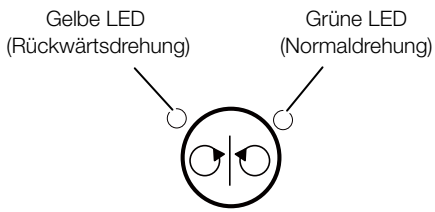

Mikromotor-Drehschalter für normal/zurück E

Wenn der Elektromotor aus dem Halter genommen wurde, kann die Drehrichtung des Elektromotors geändert werden, indem Sie kurz auf diesen Schalter drücken (), die Drehrichtung wird durch die gelbe und grüne LED angezeigt.

Anzeige grün: Normale Drehung

Anzeige gelb: Rückwärtsdrehung

Hinweis: Ändern Sie nicht die Drehrichtung des Elektromotors, während der Motor läuft.

Wenn der Elektromotor auf Rückwärtsdrehung eingestellt ist, in den Halter zurückgelegt und wieder herausgenommen wird, ertönt ein Warnsummer.



Schalter EIN/AUS Zahnarztleuchte E

Schalter zum Ein-/Ausschalten der Zahnarztleuchte.



Funktionsschalter E

Mit diesem Schalter können Sie verschiedene Arbeitsbedingungen einstellen.

5-1-2 Stangentyp

Hauptschalter

Schalten Sie den Hauptschalter ein, der sich auf der rechten Seite unter dem Arzttisch befindet; die Betriebsanzeige auf der Hauptbedientafel leuchtet dann grün.

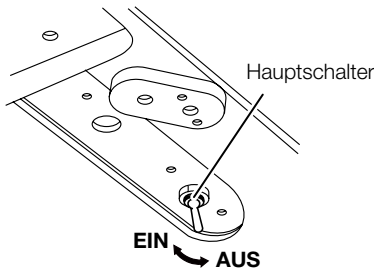

A Spez. Bedienfeld **A**

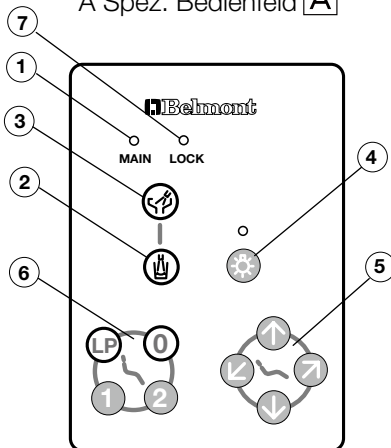

E Spez. Bedienfeld **E**

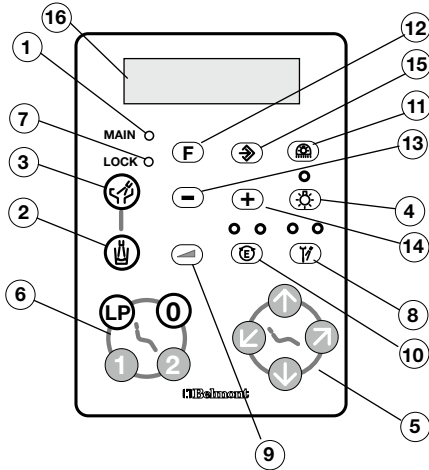

Hauptbedienfeld

- ① Betriebsanzeige
- ② Becherfüller-Schalter
- ③ Beckenspüler-Schalter
- ④ Schalter für Lichtpaket
- ⑤ Schalter für manuelle Stuhlsteuerung
- ⑥ Schalter für automatische Stuhlsteuerung
- ⑦ Anzeige für Sicherheitssperre
- ⑧ EIN/AUS-Schalter Kühlwasser
- ⑨ Schalter für Drehzahleinstellung des Elektromotors
- ⑩ Richtungsschalter für den Elektromotor
- ⑪ Schalter für die Zahnarztleuchte
- ⑫ Funktionsschalter
- ⑬ Verringern-Schalter
- ⑭ Erhöhen-Schalter
- ⑮ Speichern-Schalter
- ⑯ Funktionsanzeige

Becherfüller-Schalter **A** **E**

Drücken Sie kurz den Becherfüller-Schalter (☺), dann fließt für 3 Sekunden Wasser aus der Düse des Becherfüllers und stoppt automatisch.

Außerdem startet die Beckenspülung, läuft für 6 Sekunden und stoppt dann automatisch.

Während der Becherfüller läuft, kann er durch kurzes Drücken des Becherfüller-Schalters (☺) gestoppt werden.

Außerdem wird beim Start des Becherfüllers das Mundspülbecken für 6 Sekunden gespült und stoppt dann automatisch. (Synchronisierte Beckenspülung)

Hinweis: Die Wassermenge des Becherfüllers kann mit dem Durchflussregelknopf im Mundspülbeckengehäuse eingestellt werden.





Beckenspülschalter **A** **E**

Drücken Sie kurz den Beckenspülschalter (☞), das Wasser spült für 6 Sekunden und stoppt dann automatisch. (Timer-Modus) Drücken Sie den Beckenspülschalter 2 Sekunden lang, das Wasser spült kontinuierlich. (Kontinuierlicher Modus)

Während das Becken gespült wird, wird die Spülung durch kurzes Drücken des Beckenspülschalters (☞) gestoppt.

Hinweis: CLESTA II kann auf den Timer-Modus (Standardeinstellung) oder den kontinuierlichen Modus für die Beckenspülung eingestellt werden. Die Wassermenge für die Beckenspülung kann mit dem Durchflussregelknopf im Mundspülbeckengehäuse eingestellt werden.

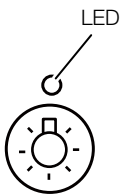

Handstücklichtschalter (ein/aus) **E**

Nehmen Sie das Glasfaser-Handstück aus der Halterung und drücken Sie kurz auf den Lichtpaketschalter (R), die Anzeige leuchtet grün auf und die Glasfaseroptik schaltet sich ein.

Um das Lichtpaket auszuschalten, drücken Sie einfach den Lichtschalter erneut.

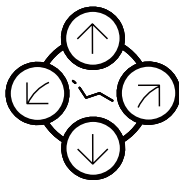

Schalter für manuelle Stuhlsteuerung **A** **E**

Sitz anheben----- Drücken Sie den Schalter (↑) bis der Sitz in die gewünschte Position angehoben ist.

Sitz absenken ----- Drücken Sie den Schalter (↓) bis der Sitz in die gewünschte Position abgesenkt ist.

Rückenlehne absenken ---- Drücken sie den Schalter (↙) bis die Rückenlehne in die gewünschte Position abgesenkt ist.

Rückenlehne anheben ----- Drücken Sie den Schalter (↗) bis die Rückenlehne in die gewünschte Position angehoben ist.

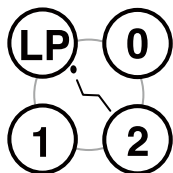

Schalter für manuelle Stuhlsteuerung **A** **E**

Voreinstellungsbetrieb

Drücken Sie kurz den Voreinstellung I Schalter (1), der Stuhl bewegt sich in die Position Voreinstellung 1 und stoppt automatisch.

Position Voreinstellung 2 mit dem Voreinstellungsschalter (2).

Hinweis: Hinweise zur Einstellung der Voreinstellungsposition finden Sie in der Bedienungsanleitung für den Stuhl.

Automatische Rückkehr

Drücken Sie kurz den automatischen Rückkehrschalter (0), dann kehrt der Stuhl in die Ausgangsposition zurück (der Sitz ist in der niedrigsten Stellung und die Rückenlehne steht aufrecht) und hält automatisch an.

Letzte Positionsspeicherung

Drücken Sie kurz den Schalter für die gespeicherte letzte Position (LP), in der Behandlungsposition fährt die Rückenlehne in die Spülposition hoch (aufrechte Position) und stoppt automatisch.

Drücken Sie kurz den Schalter für die gespeicherte letzte Position (LP), dann kehrt die Rückenlehne in die vorherige Behandlungsposition zurück und stoppt automatisch.

Nothalt (Sicherheitsstopp)

Während der automatischen Verstellung (Voreinstellung, automatische Rückkehr und gespeicherte letzte Position) wird durch kurzes Drücken eines beliebigen Steuerschalters die automatische Verstellung sofort gestoppt.

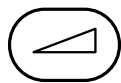
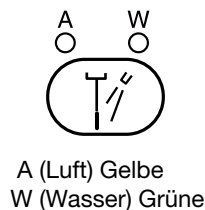

Anzeige für Stuhlsperre A E

Die Sicherheitssperreanzeige leuchtet orange auf, wenn die Sicherheitssperrvorrichtung in Betrieb ist.

Hinweis: Bitte beachten Sie 5-5 Sperrfunktion

EIN/AUS-Schalter Kühlwasser E

Wenn ein Handstück aufgenommen und dieser Schalter gedrückt wird, leuchten sowohl die LED A (Luft) als auch die LED W (Wasser) auf, und es kommen Kühlwasser und Luft aus dem Handstück. Bei einem Luftmotor oder einer Luftturbine wird mit diesem Schalter zwischen Sprühen (sowohl LED A als auch LED W leuchten) und AUS umgeschaltet. Bei einem elektrischen Scaler wird mit diesem Schalter zwischen nur Wasser (LED W leuchtet) und AUS umgeschaltet, unabhängig vom Modus. Bei einem Mikromotor kann entweder der 2er-Modus oder der 4er-Modus im Modusauswahl-Setup ausgewählt werden. Wenn dieser Schalter im 2er-Modus-Setup gedrückt wird, erfolgt das Umschalten zwischen Sprühen und AUS. Beim 4er-Modus-Setup erfolgt das Umschalten bei jedem Drücken des Schalters in der unten dargestellten Reihenfolge: Sprühen zu nur Wasser zu nur Luft zu AUS.



Hinweise zur Moduseinstellung finden Sie unter 5-1-3

Einrichtungsverfahren für den Funktionsschalter.

Schalter für die Drehzahleinstellung des Elektromotors E

Als Mikromotor-Drehzahlmodus sind zwei verschiedene Modi verfügbar, Begrenzungsmodus und Voreinstellungsmodus. Bei jedem Drücken des Schalters ändert sich der Drehzahlmodus: Drehzahl begrenzen → EINSTELLUNG1 → EINSTELLUNG2 → EINSTELLUNG3 → Drehzahl begrenzen. Die Anzeige zeigt den ausgewählten Modus.

1) Umschalten zur Grenzdrehgeschwindigkeit (Grenzwertmodus)

Nehmen Sie den Mikromotor aus dem Halter und drücken Sie diesen Schalter () , um den Begrenzungsmodus auszuwählen. Zur Auswahl des oberen Grenzwerts im Begrenzungsmodus drücken Sie entweder den Plus-()Schalter oder den Minus-()Schalter. Der obere Grenzwert der Mikromotordrehzahl ändert sich in drei Schritten (bzw. 5 Schritten).

- Obergrenze der Drehgeschwindigkeit bei 3 Schritten:

10.000/20.000/40.000 min⁻¹(U/min)

- Obergrenze der Drehgeschwindigkeit bei 5 Schritten:

5.000/10.000/20.000/30.000/40.000 min⁻¹(U/min)

Hinweise zur 5-Schritte Einstellung finden Sie unter 5-1-3

Einrichtungsverfahren für den Funktionsschalter.

2) Umschalten zur voreingestellten Drehgeschwindigkeit (Voreinstellungsmodus)

Nehmen Sie den Mikromotor aus dem Halter, drücken Sie diesen Schalter () und wählen Sie anschließend den Voreinstellungsmodus aus (SET1 bis 3).

Die Drehgeschwindigkeit in diesem Modus kann durch Drücken des Plus-Schalters () oder des Minus-Schalters () geändert werden.

Drücken Sie den Speicherschalter () , um die geänderte Drehgeschwindigkeit zu speichern.

Wenn der Fußschalter nach der Auswahl des Voreinstellungsmodus (VOREINSTELLUNG 1 bis 3) gedrückt wird, läuft der Mikromotor mit der in der Anzeige angezeigten festen Drehzahl.

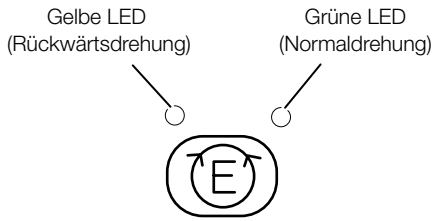

Mikromotor-Drehschalter für normal/zurück **E**

Wenn der Elektromotor aus dem Halter genommen wurde, kann die Drehrichtung des Elektromotors geändert werden, indem Sie kurz auf diesen Schalter drücken ((E)), die Drehrichtung wird durch die gelbe und grüne LED angezeigt.

Anzeige grün: Normale Drehung

Anzeige gelb: Rückwärtsdrehung

Hinweis: Ändern Sie nicht die Drehrichtung des Elektromotors, während der Motor läuft.

Wenn der Elektromotor auf Rückwärtsdrehung eingestellt ist, in den Halter zurückgelegt und wieder herausgenommen wird, ertönt ein Warnsummer.



Schalter EIN/AUS Zahnarztleuchte **E**

Schalter zum Ein-/Ausschalten der Zahnarztleuchte.



Funktionsschalter **E**

Mit diesem Schalter können Sie verschiedene Arbeitsbedingungen einstellen.

TIMER SET
=START

5-1-3 Einrichtungsverfahren für den Funktionsschalter

1. Timer

Der Timer kann auf bis zu 90 Minuten eingestellt werden. 50 s in 10-s-Schritten.



Funktionsschalter

Verringern-Schalter

Erhöhen-Schalter

Startschalter

1) Einen Timer einrichten

Drücken Sie kurz den Funktionsschalter und stellen Sie die Zeit ein, indem Sie den Verringern-Schalter und den Erhöhen-Schalter drücken.

... Die mit dem Schalter einstellbare Mindestzeit beträgt 10 Sekunden.

... Die mit dem Schalter einstellbare Mindestzeit beträgt 1 Minute. Die Einstellzeit wird in der Funktionsanzeige angezeigt.

Drücken Sie kurz den Startschalter, um den Timer zu starten. Das Ende der Einstellzeit wird durch elektronische Töne bekanntgegeben.

Beispiel: Die eingestellte Zeit von 3 Minuten 30 Sekunden wird als 03:30 in der Funktionsanzeige angezeigt.

2) Voreingestellte Zeit einstellen



Funktionsschalter

Verringern-Schalter

Erhöhen-Schalter

Speichern-Schalter



Es können vier voreingestellte Zeiten eingestellt werden. (0) (1) (2) (LP)

Drücken Sie kurz den Funktionsschalter und stellen Sie die Zeit ein, indem Sie den Verringern-Schalter und den Erhöhen-Schalter drücken.

Drücken Sie den Speichern-Schalter und drücken Sie anschließend den Schalter (0), (1), (2) oder (LP), um den Wert zu speichern.

3) Betrieb mit voreingestellter Zeit



Funktionsschalter

Startschalter

Drücken Sie den Funktionsschalter und anschließend den Schalter (0), (1), (2) oder (LP), um die gewünschte voreingestellte Nummer auszuwählen.

Drücken Sie den Startschalter, um den Timer zu starten.

4) Timer während des Countdowns abbrechen



Funktionsschalter

Startschalter

Drücken Sie kurz den Funktionsschalter und anschließend den Startschalter, um den Timer abzubrechen.

Dr.NUMBER = 0 ↓

2. Gruppenauswahlmodus

Der Gruppenauswahlmodus ist eine praktische Funktion für eine Zahnklinik, in der mehrere Zahnärzte (bis zu vier Gruppen) mit einem Gerät arbeiten. Die folgenden Funktionen können für jede Gruppe eingestellt werden. Voreingestellte Stuhlposition.

Voreingestellte Drehzahl für den Mikromotor.

Gruppe einrichten.

- 1) Drücken Sie kurz zweimal auf den Funktionsschalter auf dem Hauptbedienfeld, dann zeigt die Funktionsanzeige die Gruppennummer an.
- 2) Drücken Sie kurz den 0-, 1-, 2- oder LP-Schalter auf dem Hauptbedienfeld, um eine von 4 Gruppen einzurichten.
0; Gruppe 1 / 1; Gruppe 2 / 2; Gruppe 3 / LP; Gruppe 4



Funktionsschalter

FLUSH OUT F=↓
(-)=HP (+)=HP+WS

3. Ausspülsystem

Die CLESTA II ist mit zwei Arten von Spülsystemen ausgestattet.

Das kurze Ausspülen ist zur Reinigung der Handstück-Wasserleitungen bestimmt. Langes Spülen ist für die Handstück-Wasserleitungen, die Beckenspül-Wasserleitung und die Becherfüller-Wasserleitung.

Ausführung ohne Mundspülbecken: das lange Ausspülen steht nicht zur Verfügung. Lassen Sie das Wasser aus den Handstücken in das Becken oder einen Eimer ablaufen.



Funktionsschalter Verringern-Schalter Erhöhen-Schalter

1) Kurzes Ausspülen

Drücken Sie dreimal kurz den Funktionsschalter und drücken Sie kurz den Verringern-Schalter. Nehmen Sie die Handstücke aus dem Halter und halten Sie sie in das Mundspülbecken. Durch kurzes Drücken des Fußschalters wird eine kurze Spülung ausgelöst.

Wasser tritt aus dem Handstück aus und stoppt automatisch nach 40 Sekunden. Während des Spülvorgangs durch kurzes Drücken eines beliebigen Steuerschalters oder des Fußschalters das Spülen sofort abgebrochen.

Haltertyp **A**

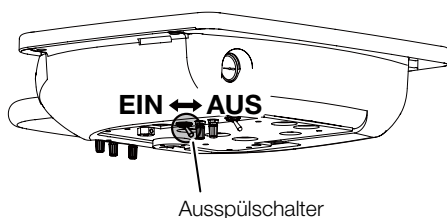

Ausspülschalter

Stangentyp **A**

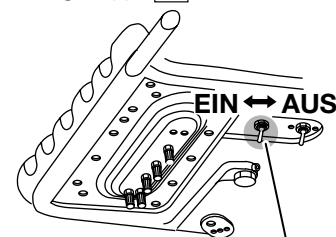

Ausspülschalter

2) Langes Ausspülen

Drücken Sie dreimal kurz den Funktionsschalter und drücken Sie kurz den Erhöhen-Schalter. Nehmen Sie die Handstücke aus dem Halter und halten Sie sie in das Mundspülbecken.

Durch kurzes Drücken des Fußschalters wird eine 5 Minuten lange Spülung ausgelöst. Anschließend starten der Becherfüller und die Beckenspülung und stoppen nach weiteren 5 Minuten. Während des Spülvorgangs wird durch kurzes Drücken eines beliebigen Steuerschalters oder des Fußschalters das Spülen sofort abgebrochen.

* Betriebsanleitung für das Ausspülsystem **A**

Nehmen Sie das Handstück (die Handstücke) und halten Sie es (sie) in das Mundspülbecken. Wasser fließt aus dem/den Handstück(en), wenn der Spülschalter eingeschaltet wird. Um die Spülung zu beenden, schalten Sie den Spülschalter während der Spülung aus.

Beep=ON F=↓
(-)=OFF (+)=ON

4. Schalttafelumschaltton ein/aus

Beim Drücken eines Schalters auf dem Bedienfeld wird ein elektronischer Ton abgegeben.

Dieser Ton kann wie folgt ausgeschaltet werden;



Funktionsschalter Verringern-Schalter Erhöhen-Schalter

Drücken Sie viermal kurz den Funktionsschalter und drücken Sie kurz den Verringern-Schalter.

Zur ursprünglichen Einstellung zurückkehren.

Drücken Sie viermal kurz den Funktionsschalter und drücken Sie kurz den Erhöhen-Schalter.

LP.MODE=HOLD F=↓
(-)=FOOT(+)=HOLD

5. Beleuchtungsmodus des Glasfaser-Handstücks (optional)

Wenn ein Glasfaser-Handstück installiert ist, schaltet sich die Glasfaseroptik ein, sobald das Handstück aus dem Halter genommen wird, und sie schaltet sich wieder aus, wenn es in den Halter zurückgesetzt wird.

Das kann so verändert werden, dass sich die Glasfaseroptik einschaltet, wenn das Handstück aus dem Halter genommen und das Antriebsluftpedal des Fußschalters betätigt wird.



Funktionsschalter Verringern-Schalter Erhöhen-Schalter

Drücken Sie fünfmal kurz den Funktionsschalter und drücken Sie den Verringern-Schalter.

Zur ursprünglichen Einstellung zurückkehren.

Drücken Sie fünfmal kurz den Funktionsschalter und drücken Sie den Erhöhen-Schalter.

ALARM TYPE = 0 F=↓
PUSH 0 1 2 LP(3)

6. Elektronischer Ton für den Timer

Der elektronische Ton für den Timer kann geändert werden.



Funktionsschalter

Drücken Sie sechsmal kurz den Funktionsschalter.

Drücken Sie kurz auf einen der Schalter für den automatischen Betrieb des Stuhls (0, 1, 2, LP), dann wird der neue elektronische Ton gespeichert.

M.LMT=3 STEP F=↓
(-)=3 (+)=5 STEP

7. Einstellen der Höchstdrehzahl für den Mikromotor (optional)

Die Höchstdrehzahl des Mikromotors kann in 3 Schritten (10.000, 20.000, 40.000 min⁻¹ (U/min)) ausgewählt werden.

Diese Funktion kann wie folgt in 5 Schritten (5.000, 10.000, 20.000, 30.000, 40.000 min⁻¹ (U/min)) umgeschaltet werden:



Funktionsschalter Verringern-Schalter Erhöhen-Schalter

Drücken Sie siebenmal kurz den Funktionsschalter und drücken Sie den Erhöhen-Schalter.

Zur ursprünglichen Einstellung zurückkehren.

Drücken Sie siebenmal kurz den Funktionsschalter und drücken Sie den Verringern-Schalter.

SPRAY=4MODE F=↓
 (-)=2 (+)=4 MODE

8. EIN/AUS-Schalter Kühlwasser

Bei einem Mikromotor kann entweder der 2er-Modus oder der 4er-Modus im Modusauswahl-Setup ausgewählt werden.

Wenn dieser Schalter im 2er-Modus-Setup gedrückt wird, erfolgt das Umschalten zwischen Sprühen und AUS.

Beim 4er-Modus-Setup erfolgt das Umschalten bei jedem Drücken des Schalters in der unten dargestellten Reihenfolge: Sprühen zu nur Wasser zu nur Luft zu AUS.



Funktionsschalter

Verringern-Schalter

Erhöhen-Schalter

EIN/AUS-Schalter
Kühlwasser

Einstellung des 2er-Modus

Drücken Sie achtmal kurz den Funktionsschalter und drücken Sie den Verringern-Schalter.

Einstellung des 4er-Modus

Drücken Sie achtmal kurz den Funktionsschalter und drücken Sie den Erhöhen-Schalter.

LINK F=E
 (-)=IND (+)=LINK

9. Becherfüller und Becken spülen

Becherfüller- und Beckenspülung sind so eingestellt, dass sie gemeinsam funktionieren (wenn der Becherfüllerschalter betätigt wird, startet auch die Beckenspülung).

Auf unabhängigen Betrieb umschalten.



Funktionsschalter

Verringern-Schalter

Erhöhen-Schalter

Drücken Sie neunmal kurz den Funktionsschalter und drücken Sie den Verringern-Schalter.

Zur ursprünglichen Einstellung zurückkehren.

Drücken Sie neunmal kurz den Funktionsschalter und drücken Sie den Erhöhen-Schalter.

Haltertyp

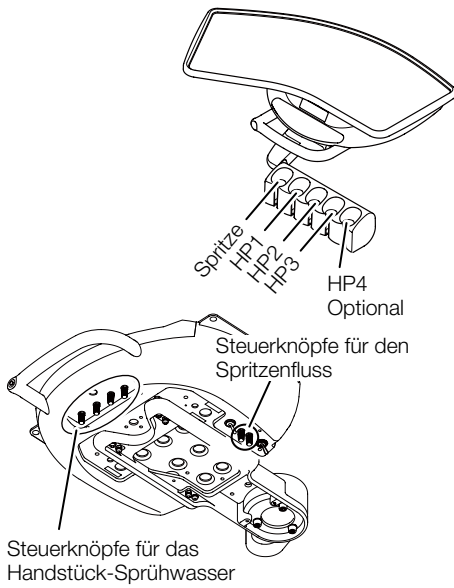

Stangentyp

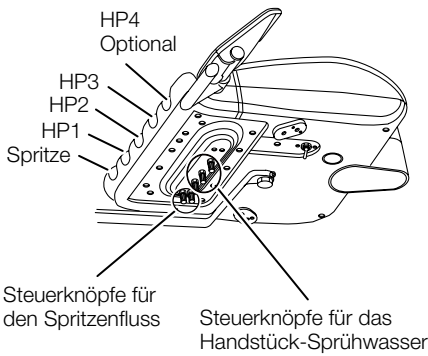

5-1-4 Bedienknöpfe

Steuerknöpfe für das Handstück-Sprühwasser

Die Steuerknöpfe für das Handstück-Sprühwasser befinden sich unter dem Arzttisch.

Die Steuerknöpfe für das Handstück-Sprühwasser sind von links beginnend mit 1-4 markiert HP1, HP2, HP3, ...

Die Sprühwassermenge des Handstücks kann unabhängig eingestellt werden.

* HP4 ist optional.

Steuerknöpfe für den Spritzenfluss

Die Durchflussregelknöpfe für die Arztspritze befinden sich unter dem Arzttisch.

Mit den Durchflussregelknöpfen werden das Luft- und Wasservolumen der Arztspritze eingestellt.

Der Knopf mit der gelben Kappe ist der Luftregelknopf, der Knopf mit der blauen Kappe ist der Wasserregelknopf.

Hinweis: Beim Drehen des Regelknopfs gegen den Uhrzeigersinn wird das Durchflussvolumen erhöht, und beim Drehen im Uhrzeigersinn wird es verringert.

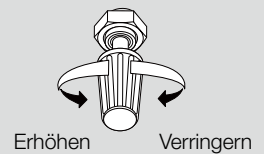

5-1-5 Handstück-Druckmesser

Wenn ein Handstück in Betrieb ist, wird der Druck der Handstück-Antriebsluft in der Handstück-Druckanzeige angezeigt.

Haltertyp

Rückseite des Arzttisches

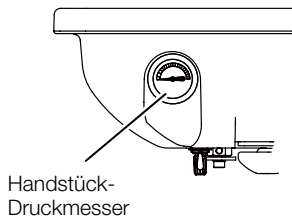

Stangentyp

Unter dem Arzttisch

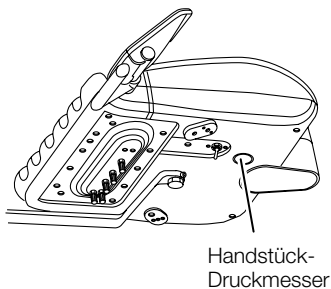

Haltertyp

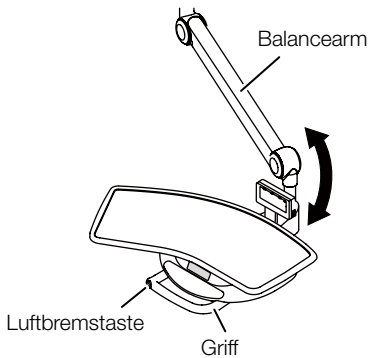

Stangentyp

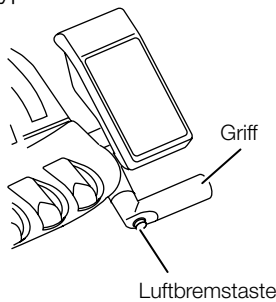

5-1-6 Balancearm-Luftbremse

Die Luftbremstaste des Balancearms befindet sich am Griff.

Wenn der Hauptschalter auf EIN steht, ist der Balancearm verriegelt. Greifen Sie den Griff und drücken Sie die Druckluftbremstaste, um die Tischhöhe einzustellen.

Lassen Sie die Luftbremstaste an der gewünschten Tischposition los, der Balancearm wird wieder verriegelt.



WARNUNG

Belasten Sie den Tisch nicht über 3 kg. [Haltertyp]

5-1-7 Filmanzeige

Dentalanzeige

Drücken Sie den Schalter, um den Bildschirm einzuschalten. Drücken Sie die Taste erneut, um den Bildschirm auszuschalten.

Wenn er nicht verwendet wird, schalten Sie ihn aus.

Die Dentalanzeige ist zur Ergänzung der Röntgenaufnahme konzipiert und ist nicht für die Untersuchung oder Diagnose bestimmt.

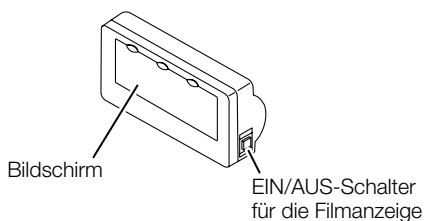

Panoramaanzeige

Drehen Sie den Schalter nach oben, um den Bildschirm einzuschalten, und nach unten, um ihn auszuschalten.

Drehen Sie den Helligkeitsregler nach oben, um die Helligkeit zu erhöhen, und nach unten, um sie zu verringern.

Wenn er nicht verwendet wird, schalten Sie ihn aus.

Die Panoramaanzeige ist zur Ergänzung der Röntgenaufnahme konzipiert und ist nicht für die Untersuchung oder Diagnose bestimmt.

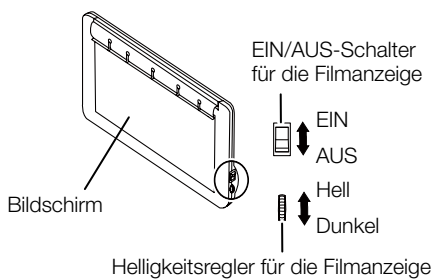

5-1-8 Halter Stützarm/Halter



VORSICHT

Versuchen Sie nicht, den Halterstützarm und den Halter zu verstellen.

Da die Winkeleinstellung für den Halter bei der Installation festgelegt wurde, wird der Halterstützarm beschädigt, wenn er zu kräftig bewegt wird.

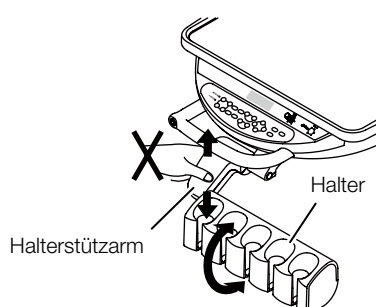

5-1-9 Handstücke

Das Handstück wird aktiviert, indem es vom Handstückhalter abgehoben und der Fußschalter betätigt wird. Informationen zur Bedienung der einzelnen Handstücke finden Sie in der Bedienungsanleitung des jeweiligen Herstellers.

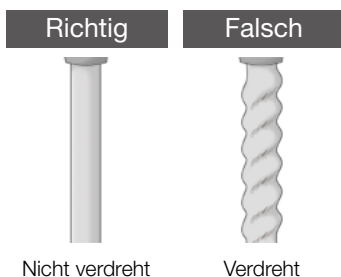

⚠ VORSICHT

Wiederholtes Abnehmen und Rückführen des Handstücks kann dazu führen, dass sich der Schlauch verdreht.

Prüfen Sie den Schlauch regelmäßig, um sicherzustellen, dass er nicht verdreht ist.

Wenn er verdreht ist, entfernen Sie die Verwicklung vor dem Gebrauch. Die kontinuierliche Verwendung des Handstückes mit verdrehtem Schlauch führt dazu, dass Knicke im Schlauch entstehen oder der Draht bricht und das Handstück somit unbrauchbar wird.

5-1-10 Tischhöhenverstellung (Wagentyp)

Lösen Sie den Verriegelungsknopf, um den Tischbereich anzuheben oder abzusenken.

Befestigen Sie den Tisch an Ort und Stelle, indem Sie den Sperrknopf nach der Einstellung fest anziehen.

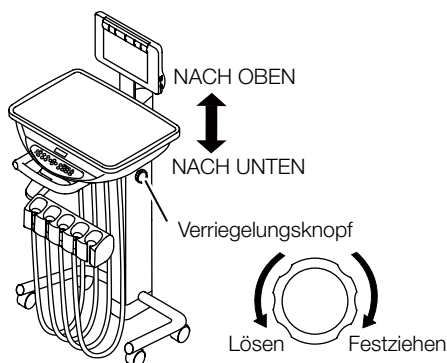

⚠ VORSICHT

- Stellen Sie während der Tischhöheneinstellung keine Gegenstände auf den Tisch.
- Achten Sie darauf, den Tischbereich festzuhalten, bevor Sie den Sperrknopf lösen.
- Ziehen Sie den Sperrknopf nach dem Einstellen immer wieder fest.

5-1-11 Verriegelungsknopf (Schrankausleger Hi-Lo-Arm-Ausführung)

Lösen Sie den Verriegelungsknopf, um den Tischbereich anzuheben oder abzusenken.

Befestigen Sie den Tisch an Ort und Stelle, indem Sie den Sperrknopf nach der Einstellung fest anziehen.

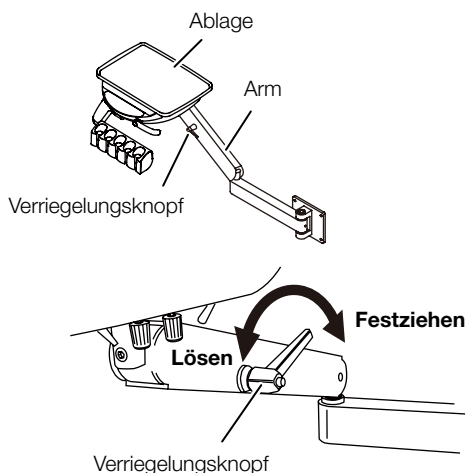

⚠ VORSICHT

Wenn der Hi-Lo Verriegelungsknopf nicht fest angezogen ist, kann sich der Arzttisch nach unten bewegen. Falls dies während der Behandlung eines Patienten passiert, kann dies zu einer Verletzung führen. Um das Risiko von Verletzungen zu vermeiden, ziehen Sie den Hi-Lo-Sperrknopf sicher fest.

5-1-12 Aufnahme für intraorale Kamerahalterung

In dieser Aufnahme kann eine intraorale Kamerahalterung angebracht werden.

[Hinweis] Intraoralkamerahalter
Halter für SOPRO ACTEON SOPRO 617

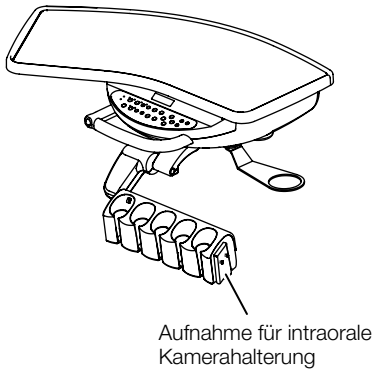

5-1-13 Nebenablagehalter

WARNUNG

Eine Last, die die Gewichtsgrenze (1,5 kg) überschreitet, darf nicht auf die Nebenablage des Arzttisches (Stange) aufgetragen werden. Dies kann zu einer Beschädigung oder Verletzung führen.

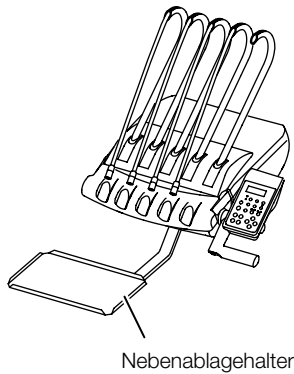

5-1-14 Abfallbehälter

Entsorgen Sie Abfallmaterialien und reinigen Sie ihn, wenn sich Abfall ansammelt.

Der Edelstahlabfallbehälter kann durch Drehen in Richtung A losgelöst werden.

Der Deckel verfügt über scharfe Teile, die leicht Baumwolle o. Ä. aufnehmen können.

Seien Sie bei der Reinigung sehr vorsichtig.

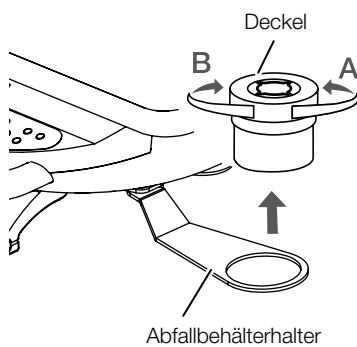

5-1-15 Tupferbehälter

Verwenden Sie ihn für saubere Baumwolle.

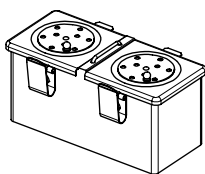

5-2 Mundspülbeckeneinheit-Bereich

5-2-1 Bedienfeld der Mundspüleinheit

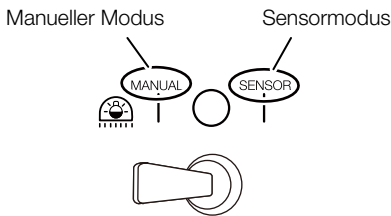
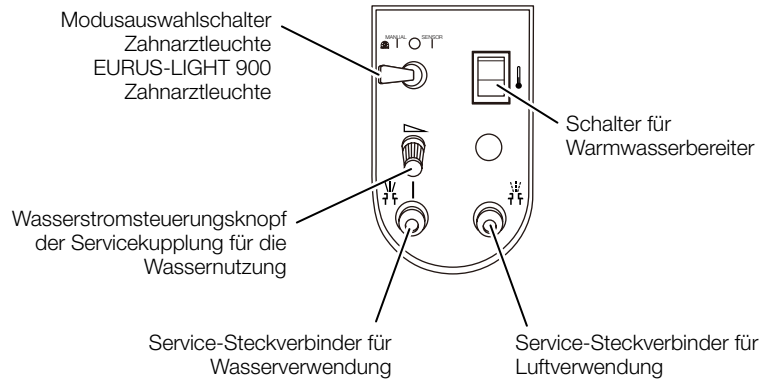
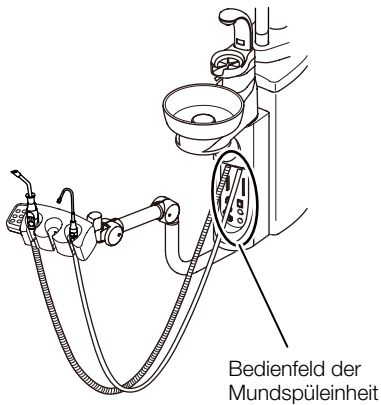

Modusauswahlschalter Zahnarztleuchte

EURUS-LIGHT/900 Zahnarztleuchte

Die Zahnarztleuchte kann entweder mit dem berührungslosen Schalter am Leuchtenkopf betätigt werden (EIN/AUS), oder mit dem manuellen Schalter auf dem Mundspülbecken-Bedienfeld.

Bedienung über den berührungslosen Schalter:

Stellen Sie den Schalthebel auf die SENSOR-Seite.

Zur manuellen Bedienung:

Stellen Sie den Schalthebel auf die manuell Seite.

Stellen Sie den Schalthebel auf die Mittelstellung für AUS.

Schalter für Warmwasserbereiter

Wenn Sie den Schalter einschalten, wird das Wasser für den Becherfüller erwärmt.



Service-Steckverbinder für Wasserverwendung

Versorgt ein externes Gerät mit Wasser.



Schnellstecker für Wartungswasseranschluss

Modellnummer: MCL-04NH-1B

Wasserstromsteuerungsknopf der Servicekupplung für die Wassernutzung

Beim Drehen des Knopfs gegen den Uhrzeigersinn wird das Durchflussvolumen erhöht, und beim Drehen im Uhrzeigersinn wird es verringert.



Service-Steckverbinder für Luftverwendung

Versorgt ein externes Gerät mit Luft.



Schnellstecker für den Wartungsluftanschluss

Modellnummer: MC-04PH

5-2-2 Bedienfeld für Assistenten

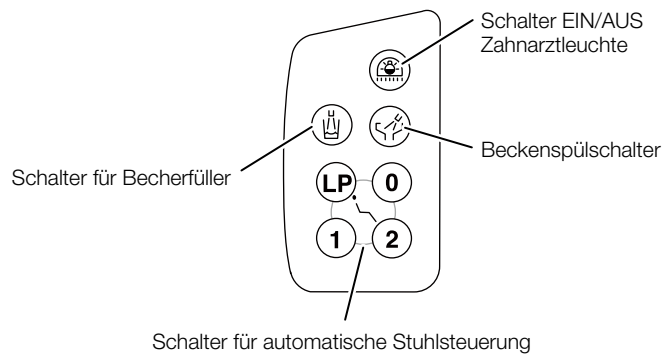
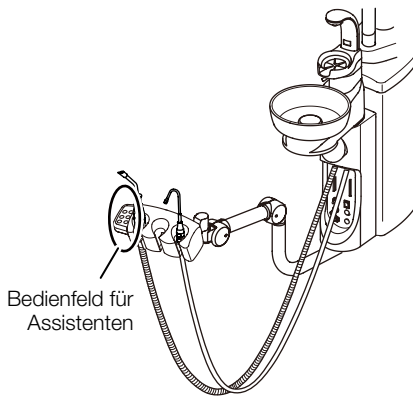

Becherfüller-Schalter

Drücken Sie kurz den Becherfüller-Schalter (☺), dann fließt für 3 Sekunden Wasser aus der Düse des Becherfüllers und stoppt automatisch.

Außerdem startet die Beckenspülung, läuft für 6 Sekunden und stoppt dann automatisch.

Während der Becherfüller läuft, kann er durch kurzes Drücken des Becherfüller-Schalters (☺) gestoppt werden.

Außerdem wird beim Start des Becherfüllers das Mundspülbecken für 6 Sekunden gespült und stoppt dann automatisch. (Synchronisierte Beckenspülung)

Hinweis: Die Wassermenge des Becherfüllers kann mit dem Durchflussregelknopf im Mundspülbeckengehäuse eingestellt werden.



Beckenspülschalter

Drücken Sie kurz den Beckenspülschalter (☺), das Wasser spült für 6 Sekunden und stoppt dann automatisch. (Timer-Modus) Drücken Sie den Beckenspülschalter 2 Sekunden lang, das Wasser spült kontinuierlich. (Kontinuierlicher Modus)

Während das Becken gespült wird, wird die Spülung durch kurzes Drücken des Beckenspülschalters (☺) gestoppt.

Hinweis: CLESTA II kann auf den Timer-Modus (Standardeinstellung) oder den kontinuierlichen Modus für die Beckenspülung eingestellt werden.

Die Wassermenge für die Beckenspülung kann mit dem Durchflussregelknopf im Mundspülbeckengehäuse eingestellt werden.



Schalter EIN/AUS Zahnarztleuchte

Schalter zum Ein-/Ausschalten der Zahnarztleuchte.

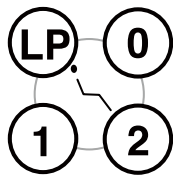

Schalter für automatische Stuhlsteuerung

Voreinstellungsbetrieb

Drücken Sie kurz den Voreinstellung I Schalter (①), der Stuhl bewegt sich in die Position Voreinstellung 1 und stoppt automatisch. Position Voreinstellung 2 mit dem Voreinstellungsschalter (②). Hinweis: Hinweise zur Einstellung der Voreinstellungsposition finden Sie in der Bedienungsanleitung für den Stuhl.

Automatische Rückkehr

Drücken Sie kurz den automatischen Rückkehrschalter (①), dann kehrt der Stuhl in die Ausgangsposition zurück (der Sitz ist in der niedrigsten Stellung und die Rückenlehne steht aufrecht) und hält automatisch an.

Letzte Positionsspeicherung

Drücken Sie kurz den Schalter für die gespeicherte letzte Position (LP), in der Behandlungsposition fährt die Rückenlehne in die Spülposition hoch (aufrechte Position) und stoppt automatisch. Drücken Sie kurz den Schalter für die gespeicherte letzte Position (LP), dann kehrt die Rückenlehne in die vorherige Behandlungsposition zurück und stoppt automatisch.

Nothalt (Sicherheitsstopp)

Während der automatischen Verstellung (Voreinstellung, automatische Rückkehr und gespeicherte letzte Position) wird durch kurzes Drücken eines beliebigen Steuerschalters die automatische Verstellung sofort gestoppt.

5-2-3 Bedienknöpfe

Steuerknöpfe für den Spritzenfluss

Die Durchflussregelknöpfe für die Assistentspritze befinden sich im Gehäuse der Mundspülbecken-Einheit. Der Knopf mit der gelben Kappe ist zur Anpassung des Luftvolumens der Assistentspritze bestimmt, und der Knopf mit der blauen Kappe zur Anpassung des Wasserdurchflussvolumens.

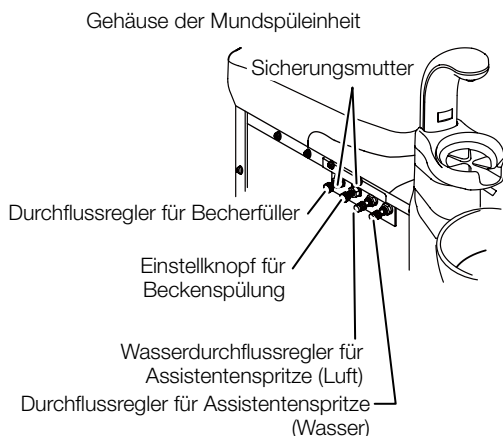

Durchflussregler für Becherfüller

Das Durchflussvolumen des Becherfüllers kann mit dem Durchflussregelknopf des Becherfüllers geregelt werden. (Quetschventilsystem)
Lösen Sie die Sicherungsmutter und stellen Sie die Durchflussmenge des Becherfüllers durch Drehen des Knopfes ein. Ziehen Sie nach der Einstellung die Sicherungsmutter fest.

Einstellknopf für Beckenspülung

Das Durchflussvolumen für die Beckenspülung kann mit dem Durchflussregelknopf für die Beckenspülung geregelt werden. (Quetschventilsystem)
Lösen Sie die Sicherungsmutter und stellen Sie die Durchflussmenge für das Beckenspülen durch Drehen des Knopfes ein. Ziehen Sie nach der Einstellung die Sicherungsmutter fest.
Hinweis: Beim Drehen eines Knopfes gegen den Uhrzeigersinn wird das Durchflussvolumen erhöht, und beim Drehen im Uhrzeigersinn wird es verringert.

5-2-4 VH-18 HVE (Hochleistungsabsauger)

Nehmen Sie den HVE aus dem Assistentenhalter und das Absaugen beginnt. Da ein Verzögerungskreis vorhanden ist, wird der Ansaugvorgang nicht sofort gestoppt, wenn der HVE in den Assistentenhalter zurückgeführt wird. Bei Zentralsaugsystemen wird die Absaugung für ca. 3 Sekunden fortgesetzt. Die Saugmenge kann durch Öffnen oder Schließen des Ventils geregelt werden.
Spitzengröße: $\varnothing 11/\varnothing 16$

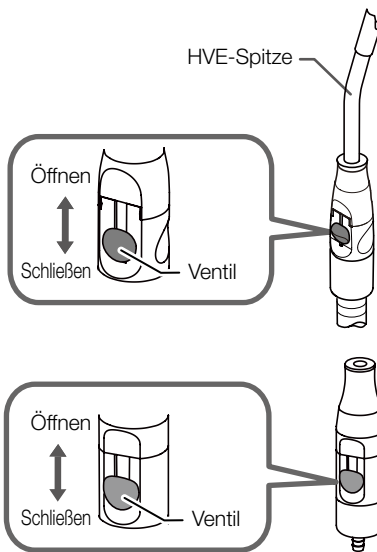

5-2-5 BT06 Speichelsauger

Nehmen Sie den Speichelsauger aus dem Assistentenhalter und das Saugen beginnt. Da ein Verzögerungskreis vorhanden ist, wird der Ansaugvorgang nicht sofort gestoppt, wenn der Speichelsauger in den Assistentenhalter zurückgeführt wird. Bei Zentralsaugsystemen wird die Absaugung für ca. 3 Sekunden fortgesetzt. Die Saugmenge kann durch Öffnen oder Schließen des Ventils geregelt werden.

* Verwenden Sie die Einweg-Speichelabsaugspitze.

5-2-6 Becherfüller-Sensor

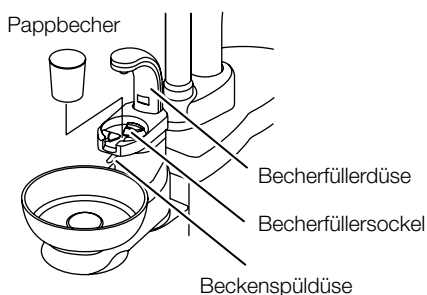

Stellen Sie den Becher (Pappbecher) auf den Becherfüllersockel, Wasser kommt aus der Düse, füllt den Becher und stoppt automatisch. Wenn der Becherfüller startet, startet auch die Beckenspülung, läuft ca. 6 s und stoppt dann automatisch.

Während der Becherfüllung wird durch kurzes Drücken des Becherfüllerschalters (☺) der Wasserfluss aus dem Becherfüller gestoppt.

Wenn Sie während der Beckenspülung kurz auf den Beckenspülschalter drücken (☹), wird der Wasserfluss im Becken gestoppt.

Verwenden Sie nur geeignete Einwegpappbecher (Dental-Pappbecher). Verwenden Sie nur leere Becher, wenn ein Becher mit Wasser darin verwendet wird, kann er überlaufen. Der Sensor-Becherfüller benötigt zwischen den Befüllvorgängen eine Pause von mehr als 2 Sekunden.

5-2-7 Mundspülbecken-Rotation (optional)

Das Mundspülbecken kann um je 90° gedreht werden. (innen & außen)



Halten Sie die Düse des Becherfüllers nicht, wenn Sie das Mundspülbecken schwenken; halten Sie das Mundspülbecken immer am Boden fest.

Das Drehen über die Becherfüllerdüse kann zu Schäden an der Becherfüllerdüse führen.

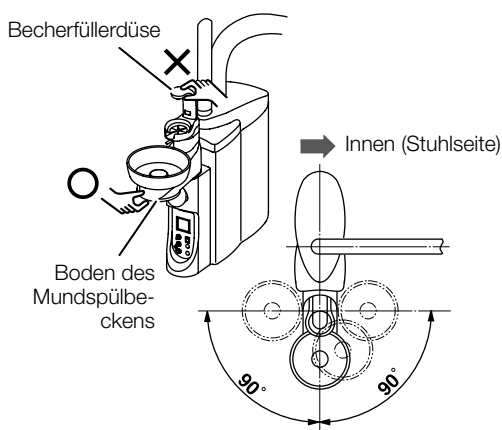

5-2-8 Sauberes Wassersystem

Mit dem Auswahlschalter LEITUNG/FLASCHE können Sie zwischen Leitungswasser und Flaschenwasser umschalten.

LEITUNG..... Leitungswasser
FLASCHE..... Wasserflasche

Wenn der Druck-EIN-AUS-Schalter auf EIN gestellt ist, kann die Wasserflasche verwendet werden.

Der Druckregler für die Wasserflasche stellt den Druck der Wasserflasche ein.

Der Druck steigt, wenn der Knopf im Uhrzeigersinn gedreht wird, und sinkt, wenn der Knopf gegen den Uhrzeigersinn gedreht wird.

Austausch der Wasserflasche

[Entfernen der Wasserflasche]

- 1) Schalten Sie den Druckschalter EIN/AUS nach unten (AUS).
 - 2) Drehen Sie die Wasserflasche und entfernen Sie sie.
- Durch Drehen gegen den Uhrzeigersinn wird die Verbindung gelöst.
Durch Drehen im Uhrzeigersinn wird die Verbindung festgezogen.

[Anbringung]

In der umgekehrten Reihenfolge des Ausbaus wieder anbringen.

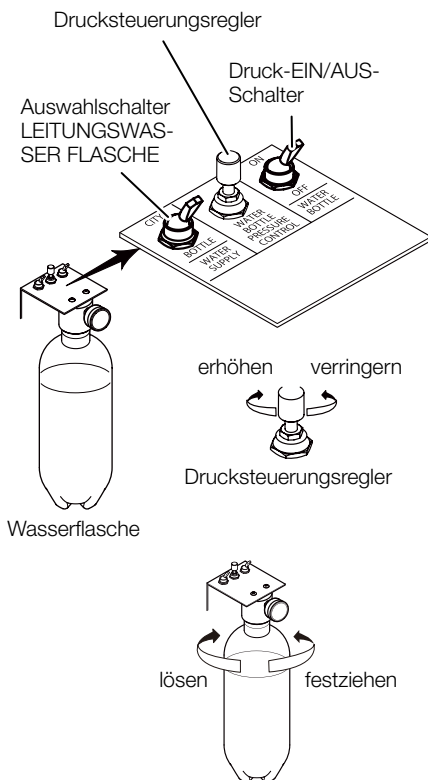

VORSICHT

- Die Wasserflasche ist nur für den Gebrauch mit gereinigtem Wasser, destilliertem Wasser oder Reinwasser bestimmt.
- Verwenden Sie keine Mundspülung oder elektrolysiertes Wasser, da diese die Wasserleitungen verstopfen oder die Ventile und Anlagen im Innern beschädigen können.
- Stellen Sie den Luftdruck für den Wassertank auf höchstens 200 kPa ein. Ein zu hoher Druck kann die Wasserflasche beschädigen.

5-2-9 Höhenverstellbarer Assistentenarm

Drücken Sie den Entriegelungsknopf und heben Sie den Arm an, um die Höhe des Assistenten-Halters einzustellen.

Stellen Sie die gewünschte Höhe ein und lassen Sie danach den Verriegelungsknopf los.

Hinweis: Stützen Sie den Arm mit Ihrer Hand ab, bis er auf der gewünschten Höhe ist.

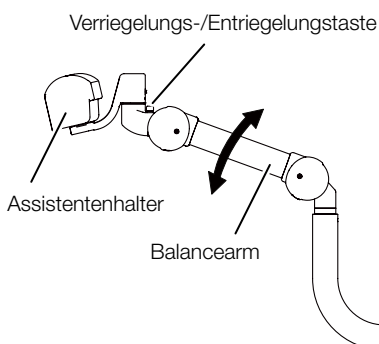

5-2-10 Zahnarztleuchte

Lesen Sie vor dem Gebrauch immer die Bedienungsanleitung für die Zahnarztleuchte, um eine ordnungsgemäße Verwendung zu gewährleisten.



300 (Typ 320S)

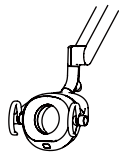

EURUS-LEUCHTE

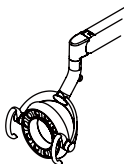

900 (Typ D200)



900 (Typ 920)

5-2-11 Monitorhalterung

Ein PC-Monitor kann in dieser Halterung angebracht werden.

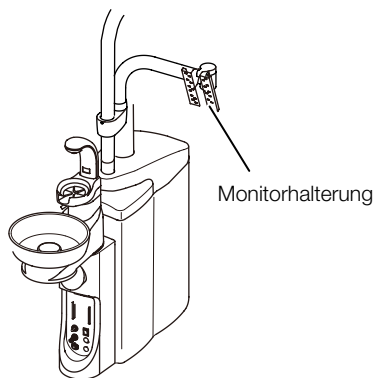

VORSICHT

Setzen Sie den Monitor und die Monitorhalterung keiner übermäßigen Belastung und keinen Stößen aus. Um Schäden oder Verletzungen zu vermeiden, stellen Sie sicher, dass der Monitor die folgenden Spezifikationen erfüllt:

Gewicht: 4 kg

5-3 3-WEGE-Spritze

SYR-20

Sprühwasser/-luft

Den W-Hebel drücken, damit Wasser herauskommt.

Drücken Sie den Hebel A, um Luft entweichen zu lassen.

Drücken Sie beide Hebel gleichzeitig, damit das Sprühwasser austritt.

Wasser kommt aus der Mitte der Düse und Luft tritt aus dem Umfang der Spitze aus.

Drehung der Düse

Die Düse dreht sich um 360°.

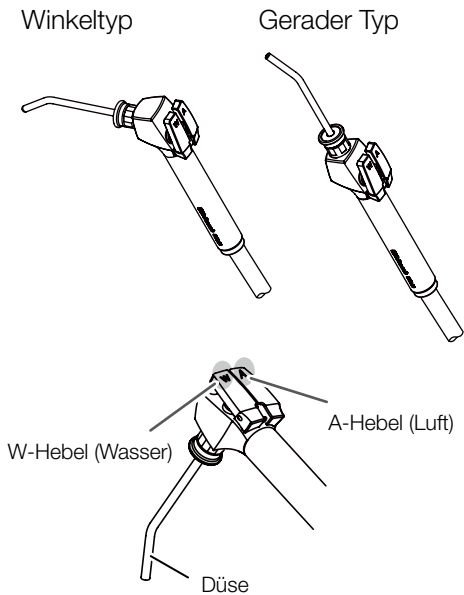

Typ 77 3-Weg

Sprühwasser/-luft

Drücken Sie die Markierungstaste W, damit Wasser austritt.

Drücken Sie die Markierungstaste A, damit Luft austritt.

Drücken Sie beide Hebel gleichzeitig, damit gesprüht wird.

Wasser kommt aus der Mitte der Düse und Luft tritt aus dem Umfang der Spitze aus.

Drehung der Düse

Die Düse dreht sich um 360°.

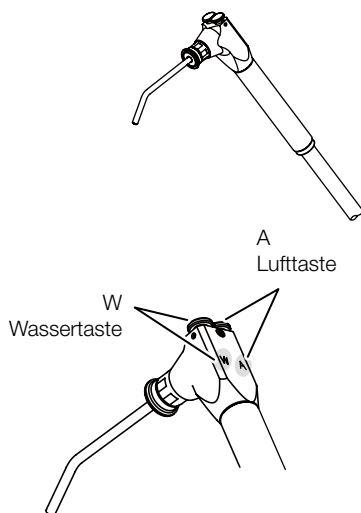

Düsen Spitze (Für alle Typen gemeinsam)

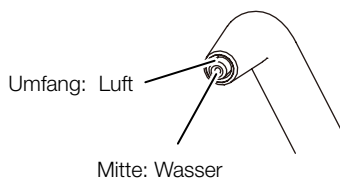

Wenn die Luft unmittelbar nach der Verwendung von Wasser oder dem Anbringen der Düse zugeführt wird, kann etwas zurückgebliebenes Wasser aus der Düse austreten. Bei der Zufuhr von Luft, den Hebel A zwei bis drei Mal drücken, um sicherzustellen, dass kein Wasser austritt.

5-4 Fußschalter

Nehmen Sie ein Handstück aus dem Handstückhalter oder der Handstückauflage (ziehen Sie die Stange etwa 10 Grad nach vorne).

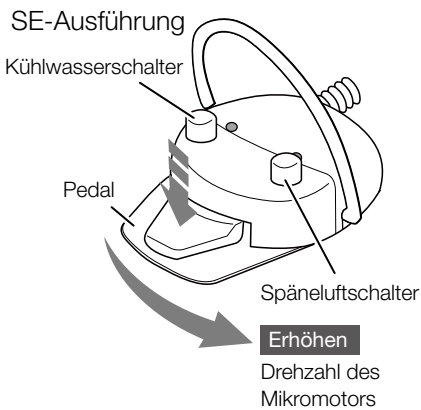
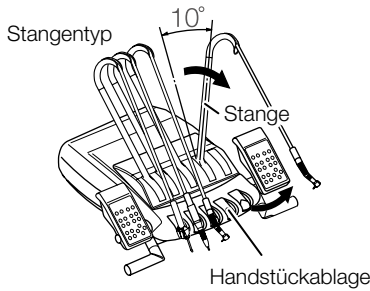

SE-Ausführung **E**

Pedal

Nehmen Sie ein Handstück aus dem Handstückhalter und treten Sie auf das Antriebsluftpedal, dann startet das Handstück.

Kühlwasserschalter

Durch kurzes Drücken des Kühlwasserschalters wird die Kühlwasser- und Luftpumpe im Handstück gewechselt.

Die Einstellung wird auf dem Hauptbedienfeld angezeigt.

Siehe unter: 5-1 Arzteinheit-Hauptbedienfeld Kühlmittel EIN/AUS Schalter.

Späneluftschalter

Beim Drücken der Spänegebläsetaste tritt Späneblasluft aus dem Handstück aus, ohne dass sich der Bohrer dreht.

Mikromotor-Rotationssteuerung

Nehmen Sie den Mikromotor aus dem Handstückhalter heraus und schieben Sie das Antriebsluftpedal horizontal nach rechts, um den Mikromotor zu starten.

Die Drehzahl erhöht sich, wenn das Pedal weiter nach rechts geschoben wird. Die Drehzahl lässt sich mit dem Fußschalter innerhalb der Grenzen der Drehzahleinstellung des Mikromotors regeln.

A2-Ausführung

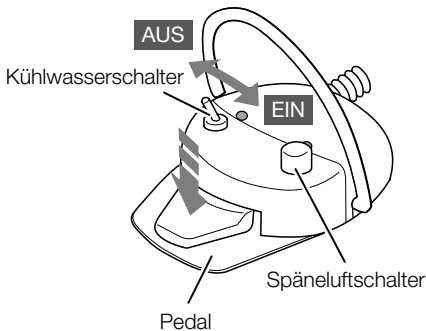

A2-Ausführung **A**

Pedal

Nehmen Sie ein Handstück aus dem Handstückhalter und treten Sie auf das Antriebsluftpedal, dann startet das Handstück.

Kühlwasserschalter

Der Kühlwasserschalter ermöglicht das Ein- oder Ausschalten des Kühlwassers im Handstück.

Späneluftschalter

Beim Drücken der Spänegebläsetaste tritt Späneblasluft aus dem Handstück aus, ohne dass sich der Bohrer dreht.

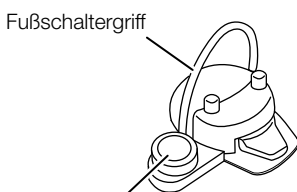

Fußschalter

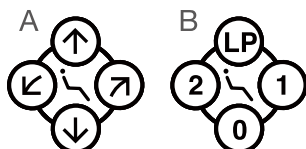

Fußschaltergriff

Der Fußschalter kann bewegt werden, indem er über den Fuß gehängt wird.

Fußschalter

A. Schalter für manuelle Stuhlsteuerung

B. Schalter für automatische Stuhlsteuerung

Anzeige für Stuhlsperre



5-5 Sperrfunktion

In den folgenden Fällen wird die Sicherheitssperrvorrichtung zum Verriegeln der Stuhlverstellung aktiviert.

1. Wenn das Pedal des Fußschalters betätigt wird.
2. Drücken Sie einen beliebigen Bedienschalte für den Stuhl, um die automatische Verstellung zu stoppen.
3. Während der Einstellung mit dem Funktionsschalte am Arzt-Bedienfeld.
4. Wenn das Mundspülbecken zur Patientenseite geschwenkt wird. (Ständerausführung)

6-1 Außenseite

Reinigung und Desinfektion der Oberflächen

Wischen Sie die Außenseite mit einem weichen Tuch oder Papiertuch ab, das Sie mit dem von Dürr produzierten FD366 befeuchtet haben, um die Außenseite des Produkts zu reinigen und zu desinfizieren, und wischen Sie sie dann mit einem trockenen Tuch ab.

VORSICHT

- Wenn das Äußere stark verschmutzt ist, befeuchten Sie ein weiches Tuch mit Wasser, das etwa 10 % eines neutralen Reinigungsmittels enthält, und wischen Sie es mit dem Tuch ab. Wischen Sie sie dann mit einem mit Wasser befeuchteten Tuch ab und trocknen Sie sie mit einem trockenen Tuch vollständig.
- Verwenden Sie niemals die nachfolgend aufgeführten Produkte: Flüchtige Chemikalien wie zum Beispiel Verdünnungsmittel, Butanol, Isopropylalkohol, Nagellackentferner, Kraftstoff oder Kerosin; saure, alkalische oder chlorhaltige Reinigungsmittel; Desinfektionsmittel mit hoher Korrosivität (Povidon-Iod wie zum Beispiel Isodine, Natriumhypochlorit usw.); scheuernde Wachse oder Schwämme.
- Wenn Wasser oder Reinigungsmittel auf der Oberfläche zurückgeblieben sind, wischen Sie diese sofort ab. Die Feuchtigkeit oder das Reinigungsmittel kann zur Verrostung oder einer Fehlfunktion der elektrischen Teile führen.

6-2 Arzteinheit

Ablagematte, Hauptbedienfeld, Griff, Halterung, Platzhalter, Stange, Lehnenüberzug, Halterung der unteren Ablage

Reinigung und Desinfektion der Oberflächen

Wischen Sie die Oberfläche mit einem weichen Tuch oder Papiertuch ab, das Sie mit FD366 von Dürr/Plastit Sep eco Wipes FP von ALPRO befeuchtet haben, und wischen Sie sie dann mit einem trockenen Tuch ab. Wenn die Außenseite stark verschmutzt ist, befeuchten Sie ein weiches Tuch mit Wasser, das etwa 10 % neutrales Reinigungsmittel enthält, und wischen Sie sie mit dem Tuch ab. Wischen Sie sie dann mit einem mit Wasser befeuchteten Tuch ab und wischen Sie sie dann mit einem trockenen Tuch vollständig trocken.

Sprühen Sie das Reinigungsmittel nicht direkt auf das Äußere. Reinigen Sie die Oberfläche mit einem weichen Tuch oder Papiertuch, das Sie mit Reinigungsmittel befeuchtet haben, und wischen Sie sie dann mit einem trockenen Tuch ab. Wenn Flüssigkeit in das Produkt eindringt, kann sie eine Fehlfunktion oder einen Ausfall verursachen.

Wenn die Oberfläche des Bedienfelds mit Desinfektionsmittel o. Ä. gereinigt wird, wischen Sie das Desinfektionsmittel vollständig ab. Wenn es in den hinteren Bereich der Platine eindringt, kann es zu Fehlfunktionen der Membranschalter kommen.

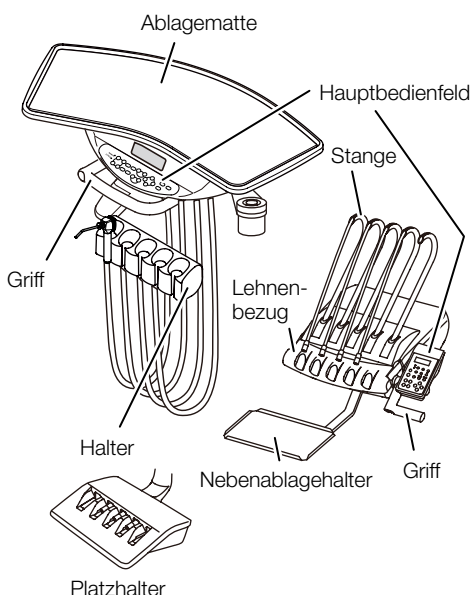

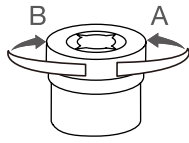

Abfallbehälter

Wenn der Abfallbehälter voll wird, kann der Edelstahlabfallbehälter gelöst werden, wenn er in Richtung A gedreht wird.

Zur Befestigung, in Richtung B drehen.

Der Deckel verfügt über scharfe Teile, die leicht Baumwolle o. Ä. aufnehmen können.

Seien Sie bei der Reinigung sehr vorsichtig.

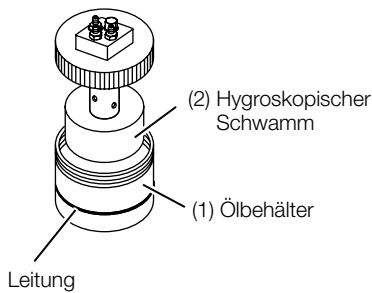

Ölnebelabscheider

Dieses Gerät sammelt das Öl aus der Abluft vom Handstück.

Wenn das Öl die Leitung am Ölbehälter (1) erreicht, achten Sie darauf, dass Sie das Öl entsorgen.

Drehen Sie den Ölbehälter gegen den Uhrzeigersinn, um ihn zu entfernen.

Wenn der hygroskopische Schwamm (2) (Verbrauchsmaterial) stark verschmutzt ist oder zu viel Öl hat, ersetzen Sie ihn.

Wenden Sie sich an Ihren autorisierten Belmont-Händler, um einen Ersatz für den hygroskopischen Schwamm zu erhalten. (Der Austausch erfolgt gegen Bezahlung.)

Handstücke/Handstückschlauch

Reinigung der Handstücke

Beziehen Sie sich auf die Gebrauchsanleitung für die jeweiligen Handstücke.

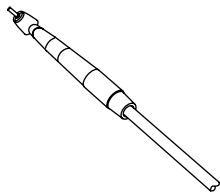

6-3 Mundspüleinheit

Ablaufkappe, Ablaufsieb, Becherfüllersockel und Mundspülbecken

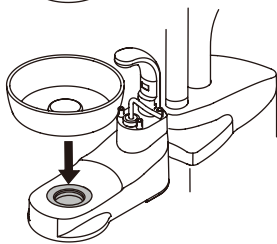
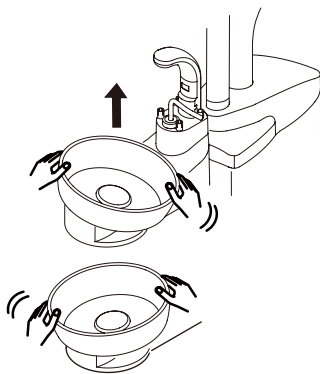
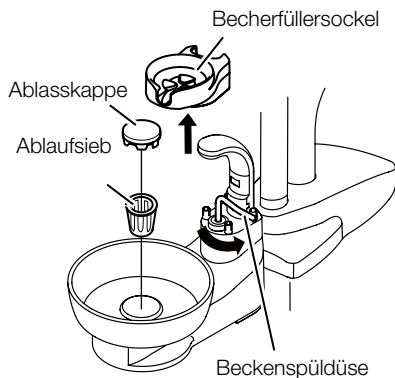

- Nehmen Sie die Ablaufkappe ab und reinigen Sie das Ablaufsieb. Nehmen Sie den Becherfüllersockel ab und reinigen Sie ihn. Drehen Sie die Beckenspüldüse gegen den Uhrzeigersinn und vermeiden Sie dabei einen Zusammenstoß mit dem Mundspülbecken.
- Drehen Sie das Mundspülbecken nach links und rechts und nehmen Sie es nach oben ab.

VORSICHT

- Schalten Sie den Hauptschalter aus, bevor Sie das Mundspülbecken abnehmen.
 - Das Mundspülbecken besteht aus Glas oder Keramik und kann bei einem Aufprall zerbrechen. Seien Sie während und nach dem Abnehmen oder Anbringen des Mundspülbeckens vorsichtig und vermeiden Sie Stöße, Schläge und Herunterfallen. Halten Sie das Mundspülbecken beim Tragen fest mit beiden Händen und halten Sie eine Hand unter das Mundspülbecken.
 - Reinigen Sie das Mundspülbecken nicht mit heißem Wasser, da es zerbrechen kann.
 - Tragen Sie beim Reinigen strapazierfähige Handschuhe.
- Wenn es schwierig ist, das Mundspülbecken nach der Reinigung wieder einzusetzen, befeuchten Sie zur Erleichterung die Einsatzfläche. Überzeugen Sie sich nach dem Einsetzen davon, dass das Mundspülbecken fest sitzt.
 - Bringen Sie nach dem Einsetzen des Mundspülbeckens die Beckenspüldüse wieder in ihre Ausgangsstellung und setzen Sie den Becherfüllersockel ein.

Feststoffsammler

Nehmen Sie am Ende jedes Arbeitstags den Filter aus der Mundspülbeckeneinheit heraus und waschen Sie ihn aus. Wenn sich angesaugte Substanzen angesammelt haben, wird die Saugkraft des Absaugers verringert.

[Filter abnehmen/anbringen]

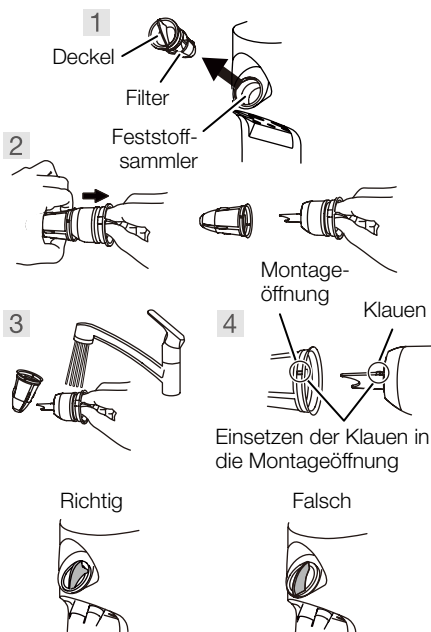

- Ziehen Sie den Deckel aus dem Feststoffsammler heraus und nehmen Sie ihn ab.
- Trennen Sie den Deckel und den Filter, indem Sie wie in der Abbildung gezeigt am Filter ziehen.
- Reinigen Sie den Filter und den Deckel mit fließendem Wasser.
- Bringen Sie den Deckel am Filter an, indem Sie die Klauen am Deckel in die Montageöffnung im Filter einsetzen.
- Setzen Sie den Filter in umgekehrter Reihenfolge wieder ein.

VORSICHT

Achten Sie darauf, dass der Feststoffsammler fest in der richtigen Richtung eingesetzt wird. Wenn dies nicht der Fall ist, funktionieren der Absauger und der Speichelsauger möglicherweise nicht ordnungsgemäß.

Der Knopf hat auf der Oberseite einen stumpfen Winkel

Der Knopf hat auf der Oberseite einen spitzen Winkel

6-4 Saugleitung

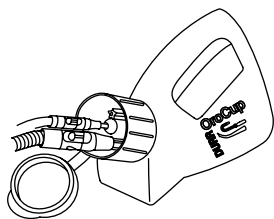

Handstücke für HVE und Speichel saugen Sekrete, Speichel oder Blut, das Bakterien enthält.

Waschen und sterilisieren Sie sie daher immer mit dem von Dürr hergestellten MD555/Orotol plus.

Verwenden Sie Orotol Plus für die tägliche Pflege. Darüber hinaus empfehlen wir die Verwendung von MD555 für die wöchentliche Reinigung.

Verwenden Sie keine anderen Reinigungsmittel als die von uns empfohlenen.

Andernfalls können stark säurehaltige Reinigungsmittel oder alkalische Abflusseinrichtungen zu Verstopfung, Beschädigung oder Metallkorrosion führen.

6-5 Hochleistungsabsauger-Schlauch/ Speichelsaugerschlauch

HVE

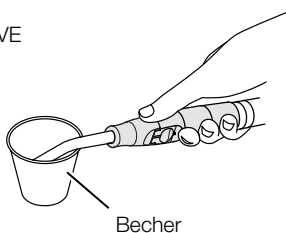

Becher

Speichelsauger

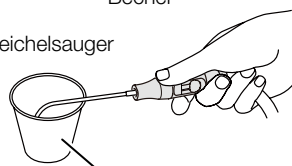

Becher

Saugen Sie nach der Verwendung durch einen Patienten eine Tasse Wasser (ca. 100 ml) oder mehr in den HVE- und Speichelsauger. Damit wird das verwendete Medikament gereinigt und verdünnt und verhindert, dass die Handstücke sich verschlechtern.

Einige Medikamente, die für das Verfahren verwendet werden, können zu einer Verschlechterung des Handstücks führen. Sie können Teile des Handstücks lösen, verformen oder beschädigen, was möglicherweise zu Undichtigkeiten aus dem Handstück oder Saugfehler führen kann. Dies macht letztendlich das Handstück unbrauchbar.

Waschen Sie sie bitte gründlich ab, um einen langfristigen Gebrauch zu gewährleisten.

HVE-Schlauch und Speichelsaugerschlauch können von der Mundspülbeckeneinheit abgenommen werden

- Der HVE-Schlauch und der Speichelsaugerschlauch können abgetrennt werden, indem sie nach unten gezogen werden, wie in der Abbildung durch die Pfeile gezeigt.
Reinigen Sie die Schläuche unter fließendem Wasser.
- Tauschen Sie den HVE-Schlauch und den Speichelsaugerschlauch gegen einen neuen aus, wenn er beschädigt ist oder wenn sich auffällig viel Schmutz am Schlauch abgesetzt hat.

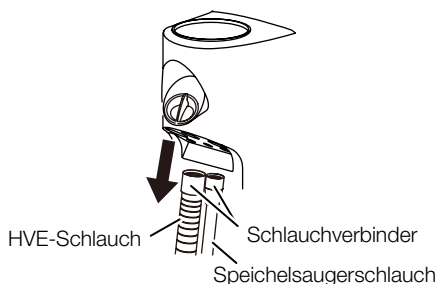

Schalten Sie stets den Hauptschalter aus, bevor Sie den Schlauch abziehen, um ihn zu waschen.

6-6 Wasserleitung

Verwenden Sie zur Pflege der Wasserleitung Alpron/Bilpron hergestellt von ALPRON.

Verwenden Sie Alpron für die tägliche Pflege. Darüber hinaus empfehlen wir die Verwendung von Bilpron für die wöchentliche Reinigung.

(1) Zerlegen



(2) Waschen der Oberfläche

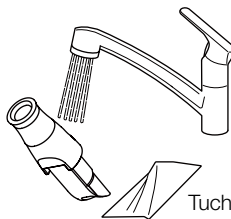

(3) Waschen des Inneren und des Gleitteils

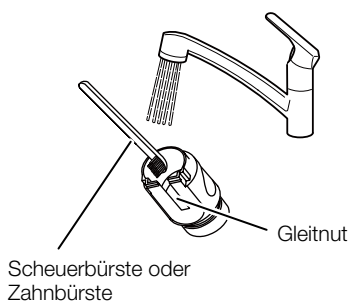

(4) Waschen von Teilen, die nicht mit einer Bürste zugänglich sind

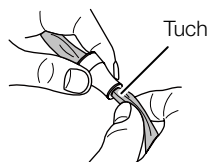

6–7 HVE (Hochleistungsabsauger) und Speichelsauger

Waschen und sterilisieren Sie die Handstücke zwischen den verschiedenen Patienten.

Um den HVE und den Speichelsauger ordnungsgemäß zu sterilisieren, müssen sie zur Entfernung des Schmutzes und in Reinigungsmittel eingetaucht werden.

Spülen Sie sie anschließend ab, um das restliche Reinigungsmittel zu entfernen.

Befolgen Sie das unten stehende Verfahren, um die Handstücke zu waschen und zu sterilisieren.

(1) Zerlegen

Nehmen Sie die Handstücke wie in der Abbildung gezeigt auseinander, um sie zum Waschen vorzubereiten.

Halten Sie den Schlauchanschluss fest und ziehen Sie am HVE-Schlauch und am Speichelsaugerschlauch, um sie vom Hauptgehäuse zu lösen.

(2) Waschen der Oberfläche

Spülen Sie die Oberfläche mit sauberem Wasser (Leitungswasser) ab, das auf eine Temperatur von $40 \pm 5 \text{ °C}$ erwärmt ist, und reiben Sie sie mit einem Tuch ab, um Schmutz zu entfernen.

Wenn der Schmutz vollständig entfernt ist, wischen Sie ihn trocken.

(3) Waschen der Innen- und Gleitnut

Spülen Sie die Innenseite und die Gleitnut des Hauptgehäuses mit sauberem Wasser (Leitungswasser), das auf eine Temperatur von $40 \pm 5 \text{ °C}$ erwärmt ist, und reiben Sie sie mit einer Bürste oder Zahnbürste ab. Wenn der Schmutz vollständig entfernt ist, wischen Sie sie trocken.

(4) Waschen von Teilen, die nicht mit einer Bürste zugänglich sind

Wenn einige Teile mit einer Bürste nicht zugänglich sind, reiben Sie sie mit einem Tuch ab.

Spülen Sie sie gut mit sauberem Wasser (Leitungswasser) ab, das auf eine Temperatur von $40 \pm 5 \text{ °C}$ erwärmt ist (mindestens 1 Minute lang). Tauchen Sie die Teile für 5 Minuten in ID212 von Dürr oder Alkalireiniger. Spülen Sie sie dann gut mit sauberem Wasser (Leitungswasser) ab, das auf eine Temperatur von $40 \pm 5 \text{ °C}$ erwärmt ist (mindestens 1 Minute lang).

Inspizieren Sie die Teile auf sichtbaren Schmutz. Wenn sichtbare Verschmutzungen vorhanden sind, wiederholen Sie den obigen Waschvorgang.

Waschen Sie sie sofort nach Gebrauch.

Wenn sich die Teile nach dem Waschen in dem nachfolgend beschriebenen Zustand befinden, autoklavieren Sie sie nicht. Tauschen Sie sie aus.

Löcher sind verstopft und Schmutz kann nicht entfernt werden.

6 Wartung und Reinigung

Vorsicht beim Zusammenbau des HVE vor der Sterilisierung

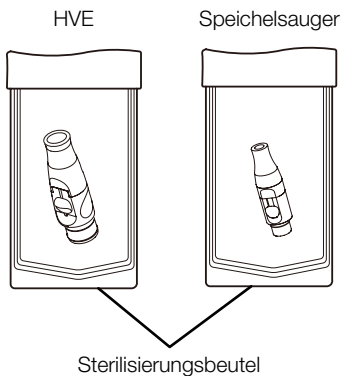
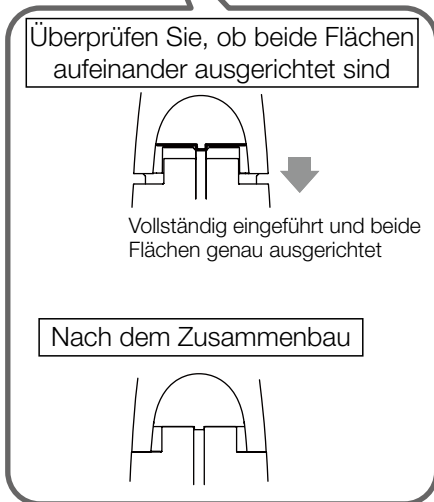
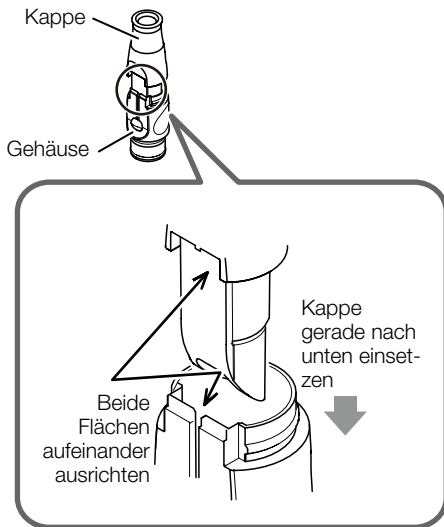

(5) Sterilisierung

Der HVE und der Speichelsauger sind autoklavierbar.

Bauen Sie das Hauptgehäuse wieder zusammen und autoklavieren Sie den HVE und den Speichelsauger.

Richten Sie beim Zusammenbau des HVE die beiden Oberflächen aus; eine flache Oberfläche der Kappe und die Oberfläche der Gleitnut des Gehäuses. Schieben Sie anschließend die Kappe gerade in das Gehäuse. * Führen Sie sie nicht verdreht ein.

1. Legen Sie das Handstück in einen Sterilisationsbeutel und dichten Sie die Öffnung ab.
2. Autoklavieren Sie ihn bei einer Temperatur von 134 °C für 3 Minuten.

Die Handstücke können bis zu 250 Mal autoklaviert werden.

Lagermethode: Bewahren Sie das Handstück nach der Sterilisierung im Sterilisationsbeutel an einem dunklen, kühlen Ort auf.

⚠ VORSICHT

- Sterilisierung muss nach jedem Einsatz an Patienten durchgeführt werden.
- Autoklaviersterilisator wird in Übereinstimmung mit Klasse B empfohlen.
- Die Sterilisierungstemperatur beträgt 135 °C oder weniger.
- Lassen Sie ihn natürlich trocknen, wenn die Temperatur für den Trocknungsprozess 135 °C überschreitet.
- Nach der Sterilisierung im Autoklaven können Kappe, Gehäuse und Ventil verfärbt sein, das hat keine negative Auswirkung auf ihre Leistung.
- Der Schiebeknopf kann bis zu 100-mal autoklaviert werden und gehört zu den Verbrauchsmaterialien.
- Wenn der Sterilisationsbeutel beschädigt ist, entsorgen Sie ihn und führen Sie die Sterilisierung mit einem neuen Beutel erneut durch.

6–8 77-Typ-3WEGE-Spritze

Waschen und sterilisieren Sie die Handstücke zwischen den verschiedenen Patienten. Um die 3-Wege-Spritze ordnungsgemäß zu sterilisieren, muss sie zur Entfernung des Schmutzes gewaschen und in Reinigungsmittel eingetaucht werden. Spülen Sie sie anschließend ab, um das restliche Reinigungsmittel zu entfernen. Befolgen Sie das unten stehende Verfahren, um die Handstücke zu waschen und zu sterilisieren.

(1) Zerlegen

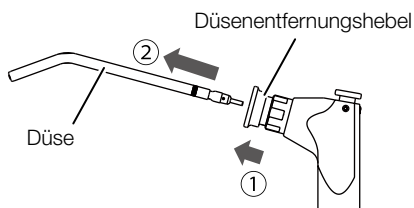

(2) Waschen der Oberfläche

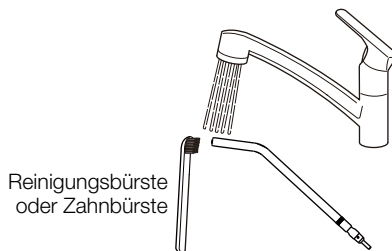

(1) Zerlegen

Nehmen Sie die Düse auseinander, wie in der Abbildung gezeigt, um sie zum Waschen vorzubereiten. Ziehen Sie den Hebel zum Lösen der Düse ①, um die Düse zu entriegeln, die ② Düse kann dann abgenommen werden.

(2) Waschen der Oberfläche

[Handwäsche]

A. Wischen Sie die Kontaminationen an der Oberfläche mit einem Tuch ab, und spülen Sie die Oberfläche mit sauberem, warmem Wasser bei 40 ± 5 Grad ab.

Bürsten Sie die Spitze und den Anschlussteil der Düse mit einer Reinigungsbürste oder einer Zahnbürste unter laufendem sauberem, warmem Wasser bei 40 ± 5 Grad ab.

B. Überprüfen Sie, ob die Verschmutzung nach der Reinigung entfernt ist oder nicht.

Fahren Sie mit der Reinigung fort, wenn noch Verschmutzungen vorhanden sind.

C. Eintauchen in eine alkalische Desinfektionslösung oder ein Reinigungsmittel für 5 Minuten. (Wir empfehlen die Verwendung von ID212 von DURR)

D. Gründlich mit destilliertem Wasser bei normaler Temperatur oder länger als 1 Minute mit sauberem Wasser nachspülen.

[Handwäsche/Ultraschallbad]

Reinigen Sie die Düse 30 Sekunden lang unter fließendem Wasser mit einer weichen Bürste und legen Sie sie in ein Ultraschallbad mit einem enzymatischen Reinigungsmittel, um oberflächliche Rückstände vor der Sterilisierung zu entfernen.

Wenn Schmutz verbleibt, wird die Düse nicht richtig sterilisiert.



VORSICHT

Waschen Sie die Düsen sofort nach Gebrauch. Wenn Chemikalien oder Fremdkörper an der Düse haften, kann dies zu einer Fehlfunktion oder Verfärbung führen. Daher müssen die Reinigung und das Waschen vor der Autoklavierung durchgeführt werden. Wenn der Schmutz nicht entfernt werden kann, tauschen Sie die Düsen aus.

Die Handstücke können bis zu 250 Mal autoklaviert werden.

(3) Sterilisierung

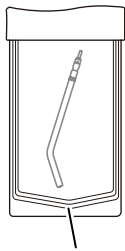

Sterilisierungsbeutel

(3) Sterilisierung

Wählen Sie die geeignete Methode aus den folgenden Sterilisierungszyklen, je nach Art des Autoklaviersterilisators in Ihrer Klinik:

[Dynamische Entlüftung]

1. Legen Sie die Düse in einen Sterilisationsbeutel und verschließen Sie die Öffnung.
2. Autoklavieren Sie sie bei einer Temperatur von 134 °C für 3 Minuten mit einer Trockenzeit von 15 Minuten.

[Schwerkraftverdrängung]

1. Legen Sie die Düse in einen Sterilisationsbeutel und verschließen Sie die Öffnung.
2. Autoklavieren Sie sie bei einer Temperatur von 132 °C für 15 Minuten mit einer Trockenzeit von 30 Minuten.

(4) Düse anbringen

Düsenentfernungshebel

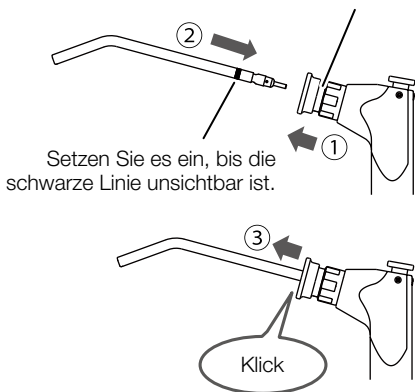

⚠ VORSICHT

- Sterilisierung muss nach jedem Einsatz an Patienten durchgeführt werden.
- Sterilisieren Sie die Düse nur für Autoklavensterilisation. Autoklaviersterilisator wird in Übereinstimmung mit Klasse B empfohlen.
- Die Sterilisierungstemperatur beträgt 135 °C oder weniger.
- Lassen Sie ihn natürlich trocknen, wenn die Temperatur für den Trocknungsprozess 135 °C überschreitet.
- Wenn der Sterilisierungsbeutel beschädigt ist, entsorgen Sie ihn und führen Sie die Sterilisierung mit einem neuen Beutel erneut durch.

Beispiel für Anbringung der Düse

Gutes Beispiel



Lagermethode: Bewahren Sie die Düse nach der Sterilisierung im Sterilisationsbeutel an einem dunklen, kühlen Ort auf.

(4) Düse anbringen

- A. Ziehen Sie am Hebel zum Entfernen der Düse ① setzen Sie die Düse ein, bis ② schwarze Linie nicht mehr sichtbar ist (siehe Abbildung links).
- B. Lassen Sie den Düsenentfernungshebel los und ③ ziehen Sie die Düse etwas heraus. Sie rastet ein und ist verriegelt.
- C. Nachdem die Düse angebracht ist, vergewissern Sie sich, dass sich nicht lösen kann, wenn Sie daran ziehen. Befolgen Sie beim Einsetzen der Düse das Beispiel aus der Abbildung und überprüfen Sie, ob die Düse sicher eingesetzt ist.

Schlechtes Beispiel

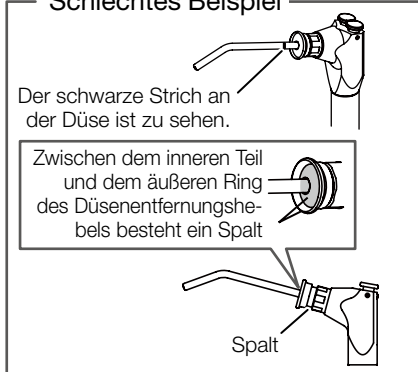

⚠ WARNUNG

Wird eine 3-Wege-Spritze des Typs 77 mit nicht sicher angebrachter Düse verwendet, kann diese beim Spritzen von Wasser oder Luft platzen und die Benutzer oder andere Personen verletzen. Vergewissern Sie sich, dass die Düse vor dem Gebrauch sicher angebracht ist.

6–9 SYR-20 3-WEGE-Spritze

Reinigung der Innenseite des Hebels

Wenn sich Staub oder Schmutz im Inneren des Hebels ansammelt, entfernen Sie diese mit einem Wattebausch.

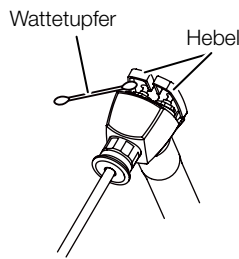

Waschen und Sterilisieren

Waschen und sterilisieren Sie die Handstücke zwischen den verschiedenen Patienten. Um die 3-Wege-Spritze ordnungsgemäß zu sterilisieren, muss sie zur Entfernung des Schmutzes gewaschen und in Reinigungsmittel eingetaucht werden. Spülen Sie sie anschließend ab, um das restliche Reinigungsmittel zu entfernen. Befolgen Sie das unten stehende Verfahren, um die Handstücke zu waschen und zu sterilisieren.

(1) Zerlegen

Nehmen Sie die Düse auseinander, wie in der Abbildung gezeigt, um sie zum Waschen vorzubereiten. Ziehen Sie den Hebel zum Lösen der Düse ①, um die Düse zu entriegeln, die ② Düse kann dann abgenommen werden.

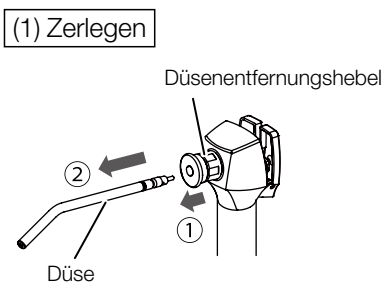

(2) Waschen der Oberfläche

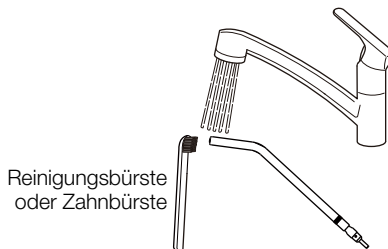

(2) Waschen der Oberfläche

[Handwäsche]

A. Wischen Sie die Kontaminationen an der Oberfläche mit einem Tuch ab, und spülen Sie die Oberfläche mit sauberem, warmem Wasser bei 40 ± 5 Grad ab.

Bürsten Sie die Spitze und den Anschluss der Düse mit einer Reinigungsbürste oder einer Zahnbürste unter laufendem sauberem, warmem Wasser bei 40 ± 5 Grad ab.

B. Überprüfen Sie, ob die Verschmutzung nach der Reinigung entfernt ist oder nicht.

Fahren Sie mit der Reinigung fort, wenn noch Verschmutzungen vorhanden sind.

C. Eintauchen in eine alkalische Desinfektionslösung oder ein Reinigungsmittel für 5 Minuten. (Wir empfehlen die Verwendung von ID212 von DURR)

D. Gründlich mit destilliertem Wasser bei normaler Temperatur oder länger als 1 Minute mit sauberem Wasser nachspülen.

[Handwäsche/Ultraschallbad]

Reinigen Sie die Düse 30 Sekunden lang unter fließendem Wasser mit einer weichen Bürste und legen Sie sie in ein Ultraschallbad mit einem enzymatischen Reinigungsmittel, um oberflächliche Rückstände vor der Sterilisierung zu entfernen. Wenn Schmutz verbleibt, wird die Düse nicht richtig sterilisiert.



Waschen Sie die Düsen sofort nach Gebrauch. Wenn Chemikalien oder Fremdkörper an der Düse haften, kann dies zu einer Fehlfunktion oder Verfärbung führen. Daher müssen die Reinigung und das Waschen vor der Autoklavierung durchgeführt werden. Wenn der Schmutz nicht entfernt werden kann, tauschen Sie die Düsen aus. Die Handstücke können bis zu 250 Mal autoklaviert werden.

(3) Sterilisierung

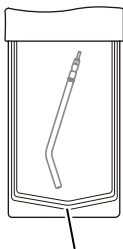

Sterilisierungsbeutel

(3) Sterilisierung

Wählen Sie die geeignete Methode aus den folgenden Sterilisierungszyklen, je nach Art des Autoklaviersterilisators in Ihrer Klinik:

[Dynamische Entlüftung]

1. Legen Sie die Düse in einen Sterilisationsbeutel und verschließen Sie die Öffnung.
2. Autoklavieren Sie sie bei einer Temperatur von 134 °C für 3 Minuten mit einer Trockenzeit von 15 Minuten.

[Schwerkraftverdrängung]

1. Legen Sie die Düse in einen Sterilisationsbeutel und verschließen Sie die Öffnung.
2. Autoklavieren Sie sie bei einer Temperatur von 132 °C für 15 Minuten mit einer Trockenzeit von 30 Minuten.

(4) Düse anbringen

Düsenentfernungshebel

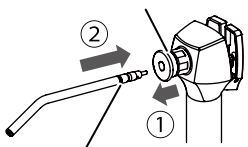

Setzen Sie es ein, bis die schwarze Linie unsichtbar ist.

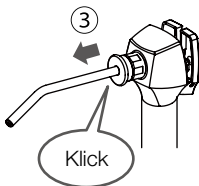

⚠ VORSICHT

- Sterilisierung muss nach jedem Einsatz an Patienten durchgeführt werden.
- Sterilisieren Sie die Düse nur für Autoklavensterilisation. Autoklaviersterilisator wird in Übereinstimmung mit Klasse B empfohlen.
- Die Sterilisierungstemperatur beträgt 135 °C oder weniger.
- Lassen Sie ihn natürlich trocknen, wenn die Temperatur für den Trocknungsprozess 135 °C überschreitet.
- Wenn der Sterilisierungsbeutel beschädigt ist, entsorgen Sie ihn und führen Sie die Sterilisierung mit einem neuen Beutel erneut durch.

Beispiel für Anbringung der Düse

Gutes Beispiel

Der schwarze Strich an der Düse ist nicht zu sehen.

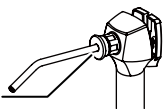

Zwischen dem inneren Teil und dem äußeren Ring des Düsenentfernungshebels befindet sich kein Spalt

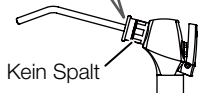
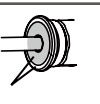

Kein Spalt

Schlechtes Beispiel

Der schwarze Strich an der Düse ist zu sehen.

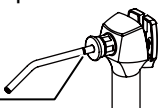

Zwischen dem inneren Teil und dem äußeren Ring des Düsenentfernungshebels besteht ein Spalt

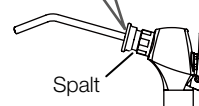
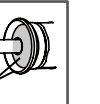

Spalt

Lagermethode: Bewahren Sie die Düse nach der Sterilisierung im Sterilisationsbeutel an einem dunklen, kühlen Ort auf.

(4) Düse anbringen

- A. Ziehen Sie am Hebel zum Entfernen der Düse ① setzen Sie die Düse ein, bis ② schwarze Linie nicht mehr sichtbar ist (siehe Abbildung links).
- B. Lassen Sie den Düsenentfernungshebel los und ③ ziehen Sie die Düse etwas heraus. Sie rastet ein und ist verriegelt.
- C. Nachdem die Düse angebracht ist, vergewissern Sie sich, dass sich nicht lösen kann, wenn Sie daran ziehen. Befolgen Sie beim Einsetzen der Düse das Beispiel aus der Abbildung und überprüfen Sie, ob die Düse sicher eingesetzt ist.

⚠ WARNUNG

Wird eine SYR-20 3-Wege-Spritze mit nicht sicher angebrachter Düse verwendet, kann diese beim Spritzen von Wasser oder Luft platzen und die Benutzer oder andere Personen verletzen. Vergewissern Sie sich, dass die Düse vor dem Gebrauch sicher angebracht ist.

6 Wartung und Reinigung

6-10 Handstückschlauch

Rohrleitungen und Schläuche können mit FD366 von Dürr gereinigt werden.

6-11 Luftfilter-Ablassventil

Leeren Sie das im Luftfilter angesammelte Wasser mindestens einmal wöchentlich aus.

Nach dem Schließen des Ablassventilknopfs kann Wasser aus dem Schlauch austreten.
Wischen Sie das Wasser mit einem Tuch ab, um zu verhindern, dass Wasser austritt.
Wenn Wasser in die Luftleitung gelangt, kann dies zu einem Ausfall des Produkts führen.

CLESTA-II-Stuhl

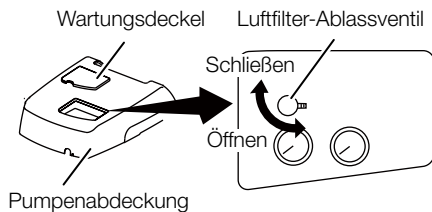

CLESTA-II-STUHL (TYP EURUS)

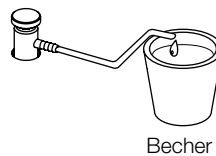
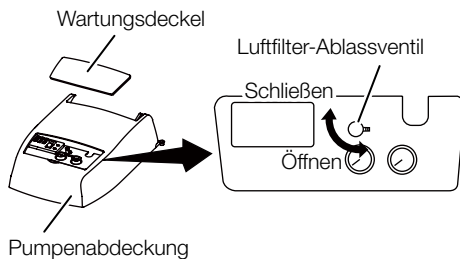

STÄNDERAUSFÜHRUNG

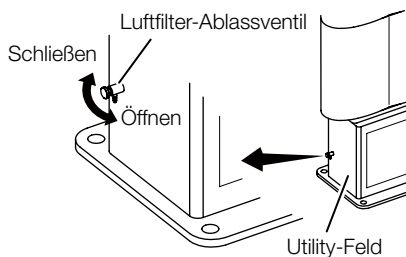

CLESTA-II-Stuhl

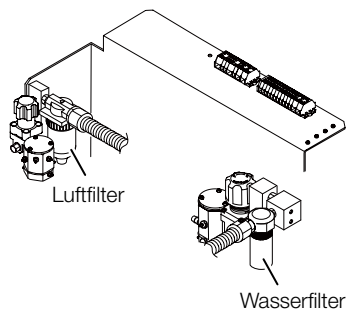

CLESTA-II-STUHL (TYP EURUS)

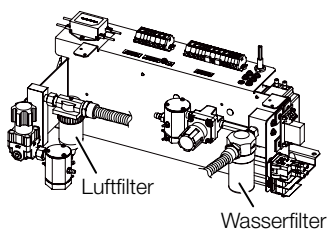

6-12 Filteraustausch

Der Wasserfilter im Anschlusskasten muss mindestens einmal pro Jahr ausgetauscht werden.

Der Luftfilter im Anschlusskasten muss mindestens alle drei Jahre ausgetauscht werden.

Wenden Sie sich an Ihren autorisierten Belmont-Händler vor Ort.

6–13 Wartung und Überprüfung

Hinweise zur täglichen Wartung und Überprüfung (durch den Benutzer)

Es liegt in der Verantwortung des Benutzers (der medizinischen Einrichtung), dafür zu sorgen, dass das medizinische Gerät ordnungsgemäß gewartet und überprüft wird. Um die sichere Verwendung dieses Produktes zu gewährleisten, muss die Einheit in den in der nachfolgenden Tabelle genannten Intervallen überprüft werden:

Nein	Überprüfungspunkt	Überprüfung	Überprüfungsverfahren und -kriterien	Ergebnis, wenn keine Überprüfung durchgeführt wird	Erforderliche Wartung, wenn das Überprüfungskriterium nicht erfüllt ist
1	Überprüfen Sie die Abbruchfunktion	Vor den Sprechstunden	Überzeugen Sie sich davon, dass die Verstellung des Stuhls von jeder der folgenden Maßnahmen gestoppt wird. ① Wenn der Fußschalter betätigt wird. ② Drücken Sie während der automatischen Stuhlverstellung auf einen beliebigen Steuerungsschalter für den Stuhl. ③ Während die Einrichtung läuft, mit dem Funktionsschalter auf dem Arzt-Bedienfeld. ④ Wenn das Mundspülbecken zur Patientenseite geschwenkt ist (Ständerausführung)	Der Stuhl bewegt sich unerwartet während der Behandlung und verursacht eine Verletzung. Die Patienten können zwischen der Behandlungseinheit und dem Stuhl eingeklemmt werden und eine Verletzung erleiden.	Wenn der Stuhl nicht anhält, wenden Sie sich bitte an Ihren autorisierten Belmont-Händler vor Ort.
2	Auf Wasser-, Luft- und Öllecks prüfen	Vor den Sprechstunden	Kontrollieren Sie, dass kein Wasser, Luft oder Öl aus dem Produkt austritt.	Das Produkt funktioniert nicht ordnungsgemäß und verhindert eine ordnungsgemäße Behandlung oder einen ordnungsgemäßen Ablauf.	Wenn Wasser, Luft oder Öl austritt, wenden Sie sich bitte an Ihren autorisierten Belmont-Händler vor Ort, wenn Öl austritt.
3	Becherfüller	Vor den Sprechstunden	Wenn ein Pappbecher unter den Becherfüller gestellt wird, muss der Becher erkannt und der Becher gefüllt werden. * Es kann zu einer Fehlfunktion kommen, wenn der Becher aus einem anderen Material ist (z.B. Edelstahl oder Kunststoff), oder wenn der Pappbecher eine dunkle Farbe oder ein Muster hat.	Möglicherweise wird der Becher nicht gefüllt.	Wenden Sie sich bitte an Ihren autorisierten Belmont-Händler vor Ort.
4	Überprüfen Sie die Funktion jedes Handstücks	Vor den Sprechstunden	<ul style="list-style-type: none"> Überprüfen Sie, ob die Turbine sich ordnungsgemäß dreht und ob die richtigen Wasser- und Luftmengen zugeführt werden. Überprüfen Sie, ob sich der Mikromotor ordnungsgemäß dreht und dass die richtige Wassermenge zugeführt wird. Überprüfen Sie, ob der Ultraschall-Scaler ordnungsgemäß vibriert und die richtige Wassermenge zugeführt wird. Überprüfen Sie, dass die richtigen Wasser- und Luftmengen von der Spritze zugeführt werden. 	Der Patient kann eine Mundverletzung erleiden oder das Handstück funktioniert nicht richtig.	Stellen Sie die Wasser- oder Luftmenge ein. Für andere Ausfälle beachten Sie bitte die Gebrauchsanweisung für die jeweiligen Handstücke. Wenn das Problem weiterhin besteht, wenden Sie sich bitte an Ihren autorisierten Belmont-Händler vor Ort.
5	Den richtigen Bohrer für die Turbine, den Luftmotor und den Mikromotor prüfen.	Vor jedem Patienten	Prüfen Sie, ob der richtige Bohrer sicher montiert ist. Beachten Sie unbedingt die Gebrauchsanweisung für Turbine, Luftmotor und Mikromotor. Überprüfen Sie, dass der Bohrer frei von Defekten (Beschädigung oder Verformung) ist.	Der Bohrer dreht sich nicht frei, was zu einem Unfall führen kann.	Wenn der Bohrer beschädigt, verformt ist oder einen anderen Defekt aufweist, ersetzen Sie ihn, indem Sie die Gebrauchsanweisung für Turbine, Luftmotor und Mikromotor befolgen.
6	Überprüfung der Scalerspitze	Vor jedem Patienten	Stellen Sie sicher, dass die richtige Spitze sicher montiert ist und ordnungsgemäß verwendet wird. Beziehen Sie sich auf die Gebrauchsanleitung für den Scaler. Überprüfen Sie, dass die Spitze frei von Defekten (Beschädigung oder Verformung) ist.	Die Spitze vibriert nicht ordnungsgemäß, was zu einem Unfall führen kann.	Wenn die Spitze verschlissen oder verformt ist, ersetzen Sie sie, indem Sie die Gebrauchsanleitung für den Scaler befolgen. Bei anderen Defekten, wenden Sie sich bitte an Ihren autorisierten Belmont-Händler vor Ort.
6	Rückstände im Mikromotor	Nach den Sprechstunden	Überprüfen Sie, dass kein überschüssiges Öl vom Handstück an der Motoreinheit haftet.	Die Motoreinheit funktioniert möglicherweise nicht richtig, was zu einer Fehlfunktion führt.	Befolgen Sie die Gebrauchsanweisung für den Mikromotor, um ihn zu warten.

6 Wartung und Reinigung

Nein	Überprüfungspunkt	Überprüfung	Überprüfungsverfahren und -kriterien	Ergebnis, wenn keine Überprüfung durchgeführt wird	Erforderliche Wartung, wenn das Überprüfungskriterium nicht erfüllt ist
7	Wartung HVE/Speichelsauger	Nach den Sprechstunden	Reinigen Sie die Saugleitungen	Saugung ist defekt.	Reinigen Sie die Saugleitungen. [Siehe: 6 Wartung und Reinigung]
8	Überprüfen Sie die Funktion des Hebels (Spritze)	Vor den Sprechstunden	Wasser, Luft und Spritzwasser treten durch Drücken des Hebels A und des Hebels W aus. Beim Drücken des Hebels wird keine Lockerheit beobachtet.	Das Produkt funktioniert nicht ordnungsgemäß und verhindert eine ordnungsgemäße Behandlung oder einen ordnungsgemäßen Ablauf.	Wenden Sie sich an Ihren autorisierten Belmont-Händler vor Ort.
9	Überprüfen Sie die Verriegelung der Düse (Spritze)	Vor jedem Patienten	Überprüfen Sie, ob die Düse fest arretiert ist. Stellen Sie sicher, dass sich die verriegelte Düse nicht löst, wenn Sie daran ziehen.	Die Düse kann explodieren und Benutzer oder andere Personen verletzen.	Verriegeln Sie die Düse sicher. Wenn Sie eine Fehlfunktion beobachten, wenden Sie sich bitte an Ihren autorisierten Belmont-Händler vor Ort.
10	Wartung Mundspülbecken	Nach den Sprechstunden	Prüfen Sie, ob das Mundspülbecken Schmutz (oder Rückstände) enthält. Vergewissern Sie sich, dass sich kein Schmutz auf dem Schmutzfilter angesammelt hat.	Die Entleerung ist defekt.	Reinigen Sie das Mundspülbecken und den Schmutzfilter. [Siehe: 6 Wartung und Reinigung]
11	Wartung Feststoffsammler	Nach den Sprechstunden	Vergewissern Sie sich, dass sich kein Schmutz auf dem Feststoffsammler angesammelt hat.	Die Saugleistung des HVEs oder Speichelsaugers hat sich verringert.	Reinigen Sie den Filter. [Siehe: 6 Wartung und Reinigung]
12	Wartung des Äußeren	Nach den Sprechstunden	Kontrollieren Sie, dass keine chemische Lösung und kein verschmutztes Wasser an der Oberfläche des Produktes anhaftet oder dort verblieben ist.	Jede verbleibende Flüssigkeit verursacht eine Verfärbung oder Veränderung der Eigenschaften des Äußeren oder führt zur Verrostung der Metallteile.	Reinigen Sie das Äußere. [Siehe: 6 Wartung und Reinigung]
13	Überprüfung des Hauptschalters und der Hauptwasserventile	Nach den Sprechstunden	Überprüfen Sie, ob der Hauptschalter ausgeschaltet und das Hauptventil geschlossen ist.	Das Produkt funktioniert nicht normal und es können Probleme auftreten.	Wenden Sie sich an Ihren autorisierten Belmont-Händler vor Ort.
14	Bewegliche Teile des Produktes	Einmal wöchentlich	Kontrollieren Sie bei der Bedienung des Produktes, dass die beweglichen Teile keine ungewöhnlichen Geräusche abgeben.	Das Produkt funktioniert nicht ordnungsgemäß und verhindert eine ordnungsgemäße Behandlung oder einen ordnungsgemäßen Ablauf.	Wenden Sie sich bitte an Ihren autorisierten Belmont-Händler vor Ort, wenn die beweglichen Teile ein ungewöhnliches Geräusch abgeben.
15	Wartung Ablassventil	Einmal wöchentlich	Lassen Sie Wasser aus dem Ablassventil am Luftfilter ablaufen.	Wasser, das in die Luftleitung eintritt führt zu einer Fehlfunktion.	Entleeren Sie immer den Luftfilter. [Siehe: 6 Wartung und Reinigung]
16	Wasser- und Pneumatikdrücke prüfen	Einmal monatlich	Überprüfen Sie den Wasser- und Druckluftdruck mit dem Druckmesser am Wartungsfeld. Hauptwasserdruck: 0,2 MPa Hauptluftdruck: 0,5 MPa	Das Produkt funktioniert nicht ordnungsgemäß und verhindert eine ordnungsgemäße Behandlung oder einen ordnungsgemäßen Ablauf.	Falls der Druck außerhalb des Bereichs von Hauptwasserdruck/Hauptluftdruck liegt, wenden Sie sich bitte an Ihren autorisierten Belmont-Händler.
17	Überprüfen Sie die Arzteinheit	Einmal monatlich	Der Arzttisch ist eben und hält an der angegebenen Position an.	Gegenstände, die vom Arzttisch fallen, führen zu einer Verletzung oder einem Unfall.	Wenn der Arzttisch nicht gerade steht oder nicht an der angegebenen Position anhält, wenden Sie sich bitte an Ihren autorisierten Belmont-Händler vor Ort.
18	Ölnebelabscheider	Einmal monatlich	Das Ablassöl reicht nicht bis zur Linie am Ölnebelabscheider.	Das Handstück funktioniert möglicherweise aufgrund eines Abgasausfalls nicht richtig.	Entleeren Sie das Öl. [Siehe: 6 Wartung und Reinigung]



WARNUNG

Beziehen Sie sich stets auf diese Anleitung und die Bedienungsanleitung, die mit jedem Gerät (wie z. B. der Zahnarztleuchte und den Handstücken) geliefert wird, bevor Sie die tägliche Wartung und Inspektion durchführen. Wenn Sie die tägliche Wartung oder Überprüfung nicht durchführen, kann die Verwendung des Produktes zu einer Verletzung oder Beschädigung der Geräte in der Nähe führen.

Hinweise für die regelmäßige Überprüfung

Das Produkt enthält Teile, die in Abhängigkeit von der Häufigkeit der Verwendung nicht mehr funktionieren oder verschleiben, und deshalb ist es wichtig, die Wartung (einschließlich des Austauschs der Verbrauchsmaterialien) und die Sicherheitsüberprüfungen regelmäßig einmal im Jahr durchzuführen.

Die Ersatzteile, die für die regelmäßige Überprüfung (einschließlich der Verbrauchsmaterialien) benötigt werden, sind in der nachfolgenden Tabelle aufgeführt. Jedoch können in Abhängigkeit von den Spezifikationen Ihres Geräts alternative Ersatzteile verfügbar sein, die sich von den in der nachfolgenden Tabelle aufgeführten unterscheiden.

Sie können die Wartung und Überprüfung an qualifizierte Personen, wie zum Beispiel autorisierte Reparaturdienste für Medizinprodukte, vergeben. Wenden Sie sich an Ihren autorisierten Belmont-Händler vor Ort, wenn Sie irgendeine Frage zur regelmäßigen Überprüfung haben.

Liste der für die regelmäßige Überprüfung erforderlichen Ersatzteile

Teilename	Standardlebensdauer	Teilename	Standardlebensdauer
HVE-Gehäuse	3 Jahre	Regler	3 Jahre
Speichelsaugergehäuse	3 Jahre	Ventile	3 Jahre
Fußschalter	5 Jahre	Schalter	5 Jahre
Wasserzulaufschlauch	3 Jahre	Gehäuseteil der Filmanzeige	5 Jahre
Ablassschlauch	3 Jahre	Druckmesser	3 Jahre
Luftzuführungsschlauch	3 Jahre	Armbereich des beweglichen Teils	7 Jahre
Elektrische Verkabelung des beweglichen Teils	5 Jahre	Steuerplatinen.	5 Jahre

Liste der Verbrauchsmaterialien, die für die regelmäßige Überprüfung erforderlich sind

Teilename	Teilename
O-Ring, Dichtung, Membran	Saugschlauch
Schiebeknopf (HVE)	Speichelsaugerschlauch
HVE-Spitze	Filter für Ölnelabscheider
Handstück-Rohrleitungen	Filter (Luft & Wasser)

WARNUNG

Vertrauen Sie die regelmäßige Überprüfung Ihrem autorisierten Belmont-Händler vor Ort an.

Wenn Sie die regelmäßige Überprüfung nicht durchführen, kann die Verwendung des Produktes zu einer Verletzung oder Beschädigung der Geräte in der Nähe führen.

6-14 Abnehmbare Teile

Teilname	Teilname
Handstück	HVE-Spitze
Handstückschlauch	Feststoffsammlerdeckel
Mundspülbecken	Feststoffsammlerfilter
Ablasskappe	Wasserserviceanschluss
Ablaufsieb	Luftserviceanschluss
Becherfüllersockel	Spritzendüse
Becherfüllerdüse	Spritzengehäuse
HVE	Ölnebelabscheider
Speichelsauger	

6-15 Lagerungsmethode

Wenn Sie das Produkt nach den Sprechstunden oder während des Urlaubs über einen längeren Zeitraum hinweg nicht verwenden, beachten Sie stets die nachstehenden Sicherheitshinweise:

1. Schalten Sie den Hauptschalter nach den Sprechstunden immer aus. (Dadurch wird die Zufuhr von Luft, Wasser und Strom gestoppt.)
Machen Sie es sich zur Gewohnheit, dies zu tun, um ein Wasserleck und elektrische Unfälle zu vermeiden.
2. Nach den Sprechstunden, drehen Sie den Hauptschalter gegen den Uhrzeigersinn in die vertikale Position, um das Wasserhauptventil zu schließen. Machen Sie es sich zur Gewohnheit, dies zu tun, um Unfälle durch austretendes Wasser zu vermeiden.
3. Schalten Sie den Trennschalter des Kompressors aus und lassen Sie die Luft ab.
(Vergewissern Sie sich gleichfalls, dass die Stromversorgung ausgeschaltet ist.)
4. Schalten Sie den Schutzschalter für die Vakuumpumpe aus.
(Vergewissern Sie sich gleichfalls, dass die Stromversorgung ausgeschaltet ist.)
5. Schalten Sie den Schutzschalter für das Gerät in der Klinik aus.
(Vergewissern Sie sich gleichfalls, dass die Stromversorgung ausgeschaltet ist.)
6. Stellen Sie den Sitz auf die niedrigste Stellung und die Rückenlehne auf die am meisten zurückgelehnte Stellung.

7-1 Kundendienst

Wenn Sie eine Reparatur ersuchen
Schlagen Sie unter ‚Fehlerbehebung‘ nach, bevor Sie das Gerät überprüfen. Wenn das Problem bestehen bleibt, schalten Sie den Hauptschalter aus und bitten Sie Ihren autorisierten Belmont-Händler vor Ort um die Reparatur.

7-2 Lebensdauer

Die Lebensdauer dieses Produktes beträgt unter der Bedingung, dass die Wartung und Überprüfung ordnungsgemäß durchgeführt wird, 10 Jahre [nach unserer Selbstzertifizierung (eigene Daten)].

Die Standardlebensdauern der Ersatzteile, die einer regelmäßigen Überprüfung bedürfen, schwanken jedoch je nach dem Bauteil.

7-3 Aufbewahrungsfrist für die Ersatzteile

Wir halten die Wartungsteile, wie zum Beispiel die Verbrauchsmaterialien für die Produkte, für die Dauer von 10 Jahren nach dem Zeitpunkt der Einführung bereit.

* Die Wartungsteile sind die Teile, die für die Reparatur erforderlich sind, um das Produkt in den ursprünglichen Zustand zurückzusetzen oder dessen Funktionsfähigkeit aufrechtzuerhalten.

8 Fehlerbehebung

Wenn bei Ihnen eines der nachfolgend aufgeführten Probleme auftaucht, ergreifen Sie die nachfolgend beschriebenen Gegenmaßnahmen, bevor Sie um die Reparatur bitten.

Wenn das Problem auch nach der Fehlerbehebung bestehen bleibt, beenden Sie sofort die Verwendung des Produktes, schalten Sie den Hauptschalter aus und wenden Sie sich an Ihren autorisierten Belmont-Händler vor Ort.

Erscheinung	Überprüfen	Abhilfemaßnahme
Das Gerät funktioniert überhaupt nicht.	Ist der Hauptschalter eingeschaltet?	Schalten Sie den Hauptschalter ein.
	Ist die Stromversorgung zum Kompressor eingeschaltet?	Schalten Sie die Stromversorgung ein.
	Ist der Schutzschalter für das Gerät im Schaltkasten der Zahnarztpraxis eingeschaltet?	Schalten Sie den Schutzschalter für das Gerät ein.
Es wird keine Luft zugeführt.	Ist die Stromversorgung zum Kompressor eingeschaltet?	Schalten Sie die Stromversorgung ein.
	Ist der Knopf, der die Luftzufuhr zur Spritze oder zu anderen Teilen steuert, geschlossen?	Öffnen Sie den Luftversorgungsregler. [Seite 60, 66]
Es wird kein Wasser zugeführt.	Ist der Wasserzufuhr-Kontrollknopf zum Handstück oder zur Spritze geschlossen?	Öffnen Sie den Wasserversorgungsregler. [Seite 60, 66]
HVE- oder Speichelsauger aktiviert die Saugfunktion nicht.	Ist die Stromzufuhr zur Vakuumpumpe eingeschaltet?	Schalten Sie die Stromversorgung ein.
	Ist der Feststoffsammler-Filter verschmutzt?	Reinigen Sie den Filter. [Seite 75]
	Ist der Feststoffsammler-Filter richtig angebracht?	Befestigen Sie den Feststoffsammler ordnungsgemäß. [Seite 75]
Wasser läuft weiter aus dem Becherfüller und stoppt nicht. Es kommt kein Wasser aus dem Becherfüller.	Befinden sich Schmutz oder Tröpfchen auf der Oberfläche des Becherfüllersensors?	Schalten Sie den Hauptschalter aus und reinigen Sie die Oberfläche des Feststoffsammlersensors.

Verbrauchsmaterialien sind Teile, die normalerweise verschleifen oder sich verschlechtern, ihr Aussehen ändern oder bei der Verwendung altern.

Bitte beachten Sie, dass die Reparatur und der Austausch von Verbrauchsmaterialien nicht durch die Garantie abgedeckt sind und in Rechnung gestellt werden.

(* Der Grad des Verschleißes, der Verschlechterung oder Beschädigung und der Zeitpunkt des Austausches ist von der Verwendungsumgebung und den Bedingungen in den Räumen des Kunden abhängig.)

Verbrauchsmaterialien (Die nachfolgend aufgeführten Teile sind von der Garantie ausgenommen und kostenpflichtige Teile.)

[Siehe] Liste der für die regelmäßige Überprüfung erforderlichen Ersatzteile.



TAKARA COMPANY EUROPE GmbH

Berner Strasse 18, 60437
Frankfurt am Main, Germany
TEL : +49-69-506878-0
FAX : +49-69-506878-20



 **Belmont**

TAKARA BELMONT CORPORATION

 2-1-1, Higashishinsaibashi, Chuo-ku, Osaka, 542-0083, Japan
TEL : +81-6-6213-5945
FAX : +81-6-6212-3680