

ISTRUZIONI PER L'USO DI CLESTA II

Cari clienti

Grazie per aver acquistato il nostro prodotto.

Questo manuale spiega come utilizzare CLESTA II.

Prima di utilizzare CLESTA II, leggere attentamente le istruzioni per l'uso

e assicurarsi di utilizzare il prodotto in modo corretto.

L'utilizzo del prodotto senza la lettura di queste istruzioni potrebbe causare un incidente.

Per un facile accesso alle informazioni contenute nel presente documento, conservare questo opuscolo a portata di mano e rivederlo secondo necessità.

Chiedere al concessionario autorizzato Belmont di zona di installare il prodotto seguendo le istruzioni di installazione contenute nel prodotto.

In caso di domande relative alle istruzioni per l'uso di questo prodotto, contattare il concessionario autorizzato Belmont di zona.

Se trovi sporco o danni al libretto e hai bisogno di un nuovo libretto, segnala il numero del documento indicato di seguito al tuo concessionario autorizzato Belmont di zona per ordinarne uno nuovo.

Questo documento descrive la versione completa del sistema. Potrebbe quindi trattare componenti che non sono inclusi nel sistema acquistato.

2024-05 (5 ^a edizione)	
Numero del documento	1E097EE0

Cari clienti.....	2
-------------------	---

1 Informazioni generali

1-1	Uso previsto del prodotto	6
1-2	Conformità alle direttive	6
1-3	Dichiarazione di conformità.....	6
1-4	Smaltimento del dispositivo	7
1-5	Smaltimento dei residui	7
1-6	Informazioni sull'acqua usata per le unità odontoiatriche.....	7
1-7	Raccomandazione per l'utente	7
1-8	Manipoli compatibili	8
1-9	Poltrone odontoiatriche compatibili.....	8
1-10	Lampade dentali compatibili	8
1-11	Dispositivi medici compatibili	8
1-12	Simboli	9
1-13	Descrizione tecnica	11

2 Considerazioni sulla sicurezza

2-1	Interpretazione del livello di rischio	12
2-2	Precauzioni di sicurezza.....	14
	Punti da ricordare quando si mette in funzione il prodotto.....	23
2-3	Informazioni di compatibilità elettromagnetica (EMC)	24
2-4	Manipoli compatibili	28
2-5	Poltrone odontoiatriche compatibili.....	29
2-6	Lampade dentali compatibili	29
2-7	Dispositivi medici compatibili	29

3 Precauzioni per l'uso

3-1	Precauzioni operative	30
-----	-----------------------------	----

4 Specifiche del prodotto

4-1	Dati tecnici	31
4-1-1	Variabili delle specifiche	31
4-1-2	Supporto per poltrona sopra il tipo di paziente.....	32
4-1-3	Tipo di carrello con montaggio sulla poltrona	34
4-1-4	Piedistallo sopra il tipo di paziente	36
4-1-5	Tipo di carrello con piedistallo.....	38
4-1-6	Tipo di consegna carrello.....	40

4-1-7	Tipo di consegna armadio	42
4-1-8	Tipo di sputacchiera divisa	44
4-2	Panoramica e componenti principali	46
4-2-1	Sopra il paziente	46
4-2-2	Carrello	47
4-2-3	Sputacchiera divisa	47
4-2-4	Consegna carello	47

5 Funzionamento

5-1	Sezione unità medico	48
5-1-1	Tipo supporto	48
5-1-2	Tipo di asta	52
5-1-3	Procedura di configurazione dell'interruttore di funzione	56
5-1-4	Manopole di controllo	60
5-1-5	Manometro del manipolo	60
5-1-6	Freno aria braccio di bilanciamento	61
5-1-7	Negatoscopio	61
5-1-8	Braccio di supporto/Supporto	61
5-1-9	Manipoli	62
5-1-10	Regolazione altezza della tavoletta (tipo a carrello)	62
5-1-11	Manopola di blocco (unità di uscita armadio tipo braccio Hi- Lo)	62
5-1-12	Staffa di supporto telecamera intraorale	63
5-1-13	Supporto sub vassoio	63
5-1-14	Contenitore rifiuti	63
5-1-15	Contenitori di cotone	63
5-2	Sezione unità sputacchiera	64
5-2-1	Pannello di controllo dell'unità sputacchiera	64
5-2-2	Pannello di controllo laterale assistente	65
5-2-3	Manopole di controllo	66
5-2-4	VH-18 HVE (aspiratore ad alto volume)	67
5-2-5	BT06 Aspirasaliva	67
5-2-6	Sensore sistema di riempimento bicchiere	67
5-2-7	Rotazione della sputacchiera (opzionale)	67
5-2-8	Sistema di acqua pulita	68
5-2-9	Braccio dell'assistente regolabile in altezza	68
5-2-10	Lampada odontoiatrica	69
5-2-11	Staffa per monitor	69

5-3	Siringa a 3 vie.....	70
5-4	Dispositivo di controllo a pedale	71
5-5	Funzione di blocco	72

6 Manutenzione e pulizia

6-1	Esterno	73
6-2	Unità medico.....	73
6-3	Unità sputacchiera.....	75
6-4	Linea di aspirazione.....	76
6-5	Tubo flessibile di evacuazione ad alto volume/tubo aspirasaliva	76
6-6	Linea acqua	76
6-7	HVE (aspiratore ad alto volume) e aspirasaliva	77
6-8	Tipo 77 siringa 3 vie	79
6-9	Siringa SYR-20 3 vie	81
6-10	Tubo flessibile del manipolo	83
6-11	Valvola di scarico del filtro dell'aria.....	83
6-12	Sostituzione del filtro.....	83
6-13	Manutenzione e ispezione	84
	Note sulla manutenzione e l'ispezione quotidiana (da parte dell'utente).....	84
	Note per l'ispezione periodica.....	86
6-14	Parti amovibili	87
6-15	Metodo di conservazione	87

7 Manutenzione da parte dei tecnici dell'assistenza

7-1	Assistenza post-vendita.....	88
7-2	Durata di servizio	88
7-3	Periodo di conservazione dei pezzi.....	88

8 Risoluzione dei problemi

9 Materiali di consumo

1-1 Uso previsto del prodotto

Questo prodotto è un dispositivo terapeutico attivo destinato all'uso esclusivo per diagnosi, trattamenti e relative procedure di odontoiatria. Il prodotto deve essere utilizzato o manipolato da odontoiatri o da personale odontoiatrico qualificato sotto la supervisione dell'odontoiatra.

Tali odontoiatri o personale odontoiatrico devono istruire e/o assistere i pazienti nell'avvicinarsi e allontanarsi dal prodotto.

Ai pazienti non deve essere consentito azionare o manipolare il prodotto a meno che non abbiano ricevuto apposite istruzioni.

Il prodotto viene fornito insieme ai manipoli, come il micromotore elettrico, la turbina/motore pneumatici, l'ablattore e così via.

Inoltre, il dispositivo si combina con poltrona dentale e lampada dentale.

1-2 Conformità alle direttive

Questo prodotto è conforme alla norma MDR (UE) 2017/745 e alla Direttiva RoHS 2011/65/UE.

1-3 Dichiarazione di conformità

Con la presente dichiariamo che il prodotto elencato di seguito è conforme ai requisiti essenziali della norma MDR (UE) 2017/745 e della Direttiva RoHS: 2011/65/UE in base alla categoria 8 dell'Allegato I.

Tipo di prodotto: UNITÀ DENTALE (CLASSE II a)

Nome del prodotto: CLESTA II

“CLESTA II” è stato definita dalla norma 9 dell'Allegato VIII dell'MDR. Il prodotto è stato progettato e prodotto in conformità agli standard europei, come riportato nella Dichiarazione di conformità.

1-4 Smaltimento del dispositivo

Al momento dello smaltimento di questo prodotto e di parti sostituite, intraprendere con attenzione misure di controllo delle infezioni e maneggiarli correttamente in conformità alle leggi e ai regolamenti applicabili (norme e regolamenti locali).

Nell'area UE, la Direttiva UE 2012/19/UE (Direttiva sui rifiuti di apparecchiature elettriche ed elettroniche [Direttiva RAEE]) si applica a questo prodotto. Il riciclaggio/lo smaltimento rispettoso dell'ambiente è obbligatorio ai sensi di questa Direttiva.

1-5 Smaltimento dei residui

Chiedere a un professionista di smaltire i residui di amalgama.

1-6 Informazioni sull'acqua usata per le unità odontoiatriche

In termini di acqua usata per il trattamento, utilizzare acqua potabile con qualità dell'acqua conforme alle normative locali o alle linee guida WHO.

Sebbene le parti di collegamento dell'alimentazione idrica di questo prodotto siano dotate di un meccanismo di prevenzione riflusso, l'uso di manipoli con un dispositivo anti-retrazione è fortemente consigliato durante il collegamento a questo prodotto.

1-7 Raccomandazione per l'utente

Un avviso per l'utente e/o il paziente: qualsiasi incidente grave verificatosi in relazione al dispositivo deve essere segnalato al produttore e all'autorità competente dello stato membro in cui l'utente e/o il paziente risiedono.

1-8 Manipoli compatibili

Selezionare un manipolo dall'elenco dei manipoli compatibili.
(Per riferimento, vedere pagina 28).

I connettori del tubo flessibile del manipolo sono stati progettati e realizzati in conformità con ISO9168:2009 (CONNETTORI PER TUBI ODONTOIATRICI PER MANIPOLI DENTALI AZIONATI AD ARIA). Tuttavia, potrebbe accadere che i connettori delle turbine o dei motori pneumatici non si inseriscano in alcuni manipoli a causa delle tolleranze di produzione.

Rivolgersi al concessionario autorizzato Belmont di zona per verificare la collegabilità prima di acquistare il manipolo.

Tranne per i nostri manipoli consigliati, non saremo responsabili di eventuali problemi derivanti da una cattiva capacità di connessione o dalle loro prestazioni.

1-9 Poltrone odontoiatriche compatibili

Utilizzare le poltrone odontoiatriche compatibili descritte a pagina 29.

1-10 Lampade dentali compatibili





























Utilizzare le lampade dentali compatibili descritte a pagina 29.

1-11 Dispositivi medici compatibili

Utilizzare i dispositivi medici compatibili descritti a pagina 29.

1-12 Simboli

I simboli elencati di seguito sono utilizzati su questo prodotto, sull'etichettatura e in questo libretto. Controllare il significato di ciascun simbolo.

	Interruttore (ON)		Interruttore (OFF)
	Interruttore per sollevare la poltrona		Interruttore per abbassare la poltrona
	Interruttore per l'inclinazione dello schienale		Interruttore per il sollevamento dello schienale
	Interruttore per ritornare all'ultima posizione		Interruttore ritorno automatico
	Interruttore preimpostato 1		Interruttore preimpostato 2
 	Interruttore per sollevare la poltrona	 	Interruttore per abbassare la poltrona
 	Interruttore per l'inclinazione dello schienale	 	Interruttore per il sollevamento dello schienale
 	Interruttore per funzionamento manuale	 	Interruttore per funzionamento automatico
 	Interruttore sistema di riempimento bicchiere	 	Interruttore risciacquo sputacchiera
 	Interruttore ON/OFF lampada dentale		Selezione modalità lampada dentale
 sec.	Più	 min.	Meno
	Impostazione del manipolo		Interruttore apparecchiatura

1 Informazioni generali

	Interruttore impostazione velocità motore elettrico Interruttore di avvio		Interruttore di rotazione del micromotore senso normale/inversione
	Interruttore ON/OFF dell'acqua di raffreddamento		Interruttore luce manipolo (on/off)
	Interruttore funzione		Controllo della potenza dell'ablatore
MAIN ○	Indicatore di alimentazione	LOCK ○	Indicatore di blocco della poltrona
E S P	Selezione modalità ablatore E (ENDO) S (SCALATURA) P (PERIO)		Siringa a 3 vie
	Controllo del flusso acqua/aria dello spruzzo della siringa		Scaldabagno
	Raccordo di servizio per uso dell'aria		Raccordo di servizio per uso dell'acqua
	Controllo del flusso dell'acqua del raccordo di servizio per l'uso dell'acqua		Corrente alternata
W	Acqua	A	Aria
	Messa a terra protettiva		Messa a terra funzionale
	Attenzione * Il colore base è giallo.		Segnale di avvertenza generale * Il colore base è giallo.
	Attività generalmente vietata		Smontaggio, riparazione o modifica vietati
	Istruzioni per azioni obbligatorie in generale		Seguire le istruzioni per l'uso * Il colore base è blu.

1 Informazioni generali

	Parti applicate di tipo B	IPX 1	Classificazione del comando a pedale
	Valvola di scarico		Simbolo dell'autoclave che indica che le parti possono essere sterilizzate in autoclave a temperature fino a 135 °C
	Unità odontoiatrica		Poltrona per pazienti odontoiatrici
	Nome e indirizzo del produttore		Data e Paese di fabbricazione
	Certificazione di terze parti stipulata nel dispositivo medico Normativa: 2017/745 Direttiva RoHS 2011/65/UE		Raccolta differenziata di apparecchiature elettriche ed elettroniche
	Dispositivo medico		Rappresentante europeo autorizzato
	Numero di catalogo		Numero di serie
	Ingresso nominale		Tensione nominale
	Istruzioni per l'uso elettroniche		

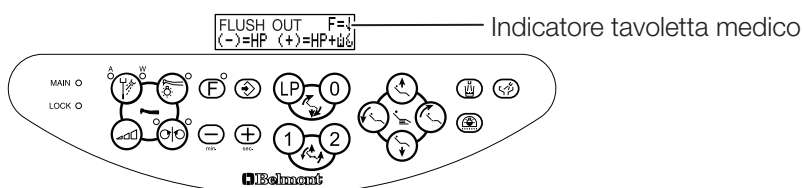

Per i simboli utilizzati nell'indicatore della tavoletta medico, fare riferimento alla sezione 5-1-3 Procedura di configurazione dell'interruttore di funzione.

1-13 Descrizione tecnica

I seguenti argomenti sono illustrati nei documenti elencati di seguito:

Voce	Documento
Come installare il prodotto	Istruzioni di installazione
Cablaggio/impianto idraulico	Istruzioni di installazione

Precauzioni prima dell'uso

2-1 Interpretazione del livello di rischio

Assicurarsi di leggere attentamente le precauzioni di sicurezza e le precauzioni di funzionamento e di utilizzare il prodotto in modo corretto.

Queste precauzioni hanno lo scopo di garantire l'uso sicuro del prodotto e prevenire danni o lesioni agli utenti o ad altre persone.

In base alla entità di lesioni e danni e al grado di urgenza, un incidente che potrebbe essere causato da un uso improprio del prodotto è classificato in una delle seguenti categorie: CONTROINDICAZIONE, AVVERTENZA e ATTENZIONE.

Tutte queste categorie sono importanti per la sicurezza. Seguire sempre le istruzioni fornite.

Non ci assumiamo alcuna responsabilità per eventuali incidenti dovuti al mancato rispetto delle precauzioni di sicurezza o delle precauzioni di funzionamento anche in caso di danni o lesioni agli utenti o ad altre persone.

In tal caso, gli utenti o altre persone che utilizzano il prodotto senza osservare le precauzioni di sicurezza e le precauzioni di funzionamento sono responsabili per eventuali lesioni o danni subiti.

I simboli grafici sono descritti dettagliatamente di seguito.

Dopo aver compreso appieno questa spiegazione, leggere il testo.

2 Considerazioni sulla sicurezza

Classificazione in base al grado di lesioni o danni e all'urgenza

CONTROINDICAZIONE

L'uso del prodotto con la mancata osservanza di questa indicazione crea una condizione di pericolo che potrebbe provocare la morte o gravi lesioni.



AVVERTENZA

La manipolazione non corretta del prodotto con la mancata osservanza di questa indicazione crea una condizione di pericolo che potrebbe provocare la morte o gravi lesioni.



ATTENZIONE

La manipolazione non corretta del prodotto con la mancata osservanza di questa indicazione crea una potenziale condizione di pericolo che potrebbe provocare lesioni moderate o lievi o danni materiali.

I seguenti simboli grafici vengono utilizzati per spiegare le responsabilità per l'uso del prodotto in sicurezza:

Simboli grafici di attività vietata



Attività generalmente vietata



Smontaggio, riparazione o modifica vietati

Simbolo grafico di istruzioni obbligatorie



Istruzioni per azioni obbligatorie in generale

2-2 Precauzioni di sicurezza

CONTROINDICAZIONE

Installazione o trasferimento del prodotto



Uso e manutenzione del prodotto



Installazione o trasferimento del prodotto



Precauzioni relative all'installazione

Non installare il prodotto vicino a sorgenti elettromagnetiche, per esempio strutture di comunicazione o montacarichi.

Potrebbero verificarsi problemi di malfunzionamento di questo prodotto in presenza di onde di interferenza elettromagnetica.

Non utilizzare l'apparecchiatura in atmosfera esplosiva

L'uso improprio in presenza di gas infiammabili può causare lesioni o incendi.

Utilizzare con attenzione in presenza di onde elettromagnetiche.

Non utilizzare apparecchiature che generano onde elettromagnetiche, per esempio telefoni cellulari, intorno a questo prodotto.

Potrebbero verificarsi problemi di malfunzionamento di questo prodotto.

Assicurarsi di spegnere l'interruttore principale del prodotto quando è in uso l'attrezzatura chirurgica ad alta frequenza (HF).

Assicurarsi di spegnere l'interruttore principale quando sono in uso apparecchiature chirurgiche ad alta frequenza (HF), in quanto il disturbo generato da tali apparecchiature potrebbe causare un funzionamento non corretto di questo prodotto.

Mai smontare, riparare o modificare il prodotto.

Individui diversi dal concessionario autorizzato Belmont di zona non devono smontare o riparare questo prodotto.

Ciò potrebbe provocare un incidente, un guasto, scosse elettriche o incendio.

Non modificare mai il prodotto, perché ciò è estremamente pericoloso.



AVVERTENZA

Precauzioni per l'installazione

Rivolgersi al concessionario autorizzato Belmont di zona per installare il prodotto.

Assicurarsi di posizionare il prodotto su un pavimento stabile e piano.

Collocare l'apparecchio su un pavimento non a livello potrebbe causarne la caduta.

Assicurarsi di collegare a terra il prodotto in modo sicuro. (Richiedere a un professionista la messa a terra del prodotto).

Guasto o perdite elettriche potrebbero causare scosse elettriche.

Per evitare il rischio di scosse elettriche, questo apparecchio deve essere collegato soltanto a una rete di alimentazione elettrica con messa a terra protettiva.

AVVERTENZA

Uso e manutenzione del prodotto



Tenere le parti mobili del prodotto lontano da mani, dita e corpi dei pazienti e degli utenti.

Le mani, le dita o il corpo potrebbero rimanere incastrati nel prodotto, causando lesioni personali.

Non lavare il prodotto con acqua.

Ciò potrebbe causare guasto o scosse elettriche.

Divieto di utilizzo di questa apparecchiatura in prossimità di altre apparecchiature elettroniche o impilato con esse

L'uso di questa apparecchiatura adiacente o impilata con altre apparecchiature deve essere evitato perché potrebbe causare un funzionamento scorretto. Se tale uso è necessario, questa apparecchiatura e le altre apparecchiature devono essere osservate per verificare che funzionino normalmente.

Divieto di collocare apparecchiature portatili di comunicazione RF adiacenti a questo prodotto

Le apparecchiature di comunicazione RF portatili (comprese le periferiche come i cavi delle antenne e le antenne esterne) non devono essere utilizzate a una distanza inferiore a 30 cm (12 pollici) da qualsiasi parte di questo prodotto, inclusi i cavi specificati dal produttore. In caso contrario, potrebbe verificarsi un deterioramento delle prestazioni di questo apparecchio.



Prestare attenzione ai pazienti e ai bambini.

Mantenere lo sguardo sul paziente quando il prodotto è in uso.

I pazienti (specialmente i bambini) potrebbero toccare l'interruttore di controllo o il sistema inavvertitamente, causando così un incidente dovuto a utilizzo improprio del prodotto.

Tenere i bambini lontani da questo prodotto tranne durante il trattamento.

Rimuovere gli occhiali ed eventuali accessori del paziente (come collane o braccialetti) prima del trattamento.

La mancata osservanza di queste istruzioni potrebbe ostacolare il trattamento e causare un incidente.

Prestare molta attenzione a un paziente che è portatore di un impianto di pacemaker o defibrillatore.

Se si dovessero verificare anomalie, spegnere immediatamente l'interruttore principale e interrompere l'uso del prodotto.

Il prodotto potrebbe influenzare il funzionamento del pacemaker o del defibrillatore, causando un incidente.

Asciugare immediatamente eventuali versamenti o perdite di acqua sul pavimento.

Una forza ridotta del pavimento potrebbe causare la caduta del prodotto, provocando lesioni personali o danni ai dispositivi periferici.

Uso e manutenzione del prodotto



AVVERTENZA

Asciugare immediatamente eventuali versamenti o perdite di acqua sul pavimento.

Una forza ridotta del pavimento potrebbe causare la caduta del prodotto, provocando lesioni personali o danni ai dispositivi periferici.

Pulire a fondo l'apparecchio.

Una scarsa pulizia potrebbe causare la crescita di batteri, costituendo un rischio per la salute.

Garantire la manutenzione del prodotto

Assicurarsi di eseguire l'ispezione di manutenzione prima dell'uso (ispezione di avvio per confermare che il prodotto funzioni normalmente). L'utilizzo senza eseguire le ispezioni di manutenzione può provocare lesioni e danni alle apparecchiature periferiche.

Divieto di manutenzione

Durante il funzionamento, riparazione e manutenzione sono proibite.

Non utilizzare il prodotto se è rotto.

In caso di rottura del prodotto, interromperne immediatamente l'uso e spegnere l'interruttore principale. Quindi, rivolgersi al concessionario autorizzato Belmont di zona per la riparazione del prodotto.

Spegnere l'interruttore principale durante la pulizia.

La mancata osservanza di queste istruzioni potrebbe causare scosse elettriche o l'accensione. Il prodotto potrebbe anche muoversi inaspettatamente, provocando lesioni.

Azione intrapresa per una interruzione di corrente

Se la poltrona si è arrestata in posizione elevata, la poltrona non si abbassa.

Aiutare il paziente a scendere dalla poltrona facendo attenzione per evitare lesioni al paziente. Prestare attenzione affinché la poltrona non cada.

Quando l'alimentazione ritorna dopo un'interruzione di corrente, per evitare movimenti imprevisti, seguire le istruzioni di seguito.

- Spegnere l'interruttore principale dell'unità odontoiatrica.
- Inserire il manipolo/la siringa nel supporto strumento/supporto assistente.

Assicurarsi di spegnere l'interruttore di circuito dei dispositivi quando il prodotto non viene utilizzato per un lungo periodo di tempo.

Assicurarsi di spegnere l'interruttore di circuito dei dispositivi nell'ambulatorio quando il prodotto non viene utilizzato per lungo tempo per motivi come l'orario di chiusura e il giorno di chiusura.

Se l'interruttore di circuito non viene disattivato, potrebbe verificarsi un incendio causato da una fuga di elettricità se c'è deterioramento dell'isolamento.

Uso e manutenzione del prodotto



AVVERTENZA

Assicurarsi di spegnere l'interruttore di circuito dei dispositivi quando il prodotto non viene utilizzato per un lungo periodo di tempo.

Assicurarsi di spegnere l'interruttore di circuito dei dispositivi nell'ambulatorio quando il prodotto non viene utilizzato per lungo tempo per motivi come l'orario di chiusura e il giorno di chiusura.

Se l'interruttore di circuito non viene disattivato, potrebbe verificarsi un incendio causato da una fuga di elettricità se c'è deterioramento dell'isolamento.

Assicurarsi di spegnere l'interruttore principale al termine del lavoro o durante le pause

Assicurarsi di spegnere l'interruttore principale al termine del lavoro o durante le pause. Ciò previene un utilizzo non corretto dovuto a contatto accidentale e rischi associati.

Non deve essere applicato un carico eccessivo sul braccio

Non applicare carichi eccessivi sul braccio del medico e dell'assistente. Il paziente non deve sedersi sul braccio del medico o dell'assistente. Ciò potrebbe causare lesioni dovute a cadute o danni ai dispositivi periferici.

Sviluppo di un enfisema sottocutaneo

L'aria di raffreddamento (da sola o spray) viene rilasciata dal chip del manipolo (micromotore e turbina/motore pneumatici)/dal chip dell'ugello della siringa. Ciò può causare lo sviluppo di un enfisema sottocutaneo nel paziente, quindi utilizzare l'aria di raffreddamento con cautela.

Precauzioni per l'azionamento della poltrona e funzionamento automatico

Prima e durante il funzionamento della poltrona, prestare molta attenzione al raggio d'azione (direzione di sollevamento/abbassamento del sedile, direzione di abbassamento/sollevamento dello schienale e direzione di spostamento del poggiatesta [solo sedia con poggiatesta pieghevole]) e assicurarsi che la sedia non entri in contatto con parti del corpo, mani o piedi o ostacoli. Parti del corpo, mani o piedi, oppure oggetti potrebbero rimanere intrappolati nella poltrona, causando lesioni personali o danni ai dispositivi periferici.

Prima di utilizzare la poltrona, assicurarsi che il paziente sia seduto in posizione corretta e mantenere lo sguardo su di lui/lei quando la poltrona è in uso.

Uso e manutenzione del prodotto



ATTENZIONE

Solo il personale esperto deve utilizzare questo prodotto
Solo gli odontoiatri o i professionisti odontoiatrici dovrebbero utilizzare questo prodotto.

Non colpire né strofinare il prodotto.

Ciò potrebbe causare danni alla copertura o problemi di funzionamento.

Assicurarsi che ciascuna parte funzioni normalmente, senza anomalie rilevate, prima dell'uso.

Ispezionare sempre il prodotto per situazioni anomale come componenti allentati, gioco, inclinazione, vibrazione, suono, temperatura anomala o cattivi odori.

Se si percepisce qualche anomalia, interrompere immediatamente l'uso del prodotto e spegnere l'interruttore principale. Quindi, contattare il concessionario autorizzato Belmont di zona.

Verificare la sicurezza prima dell'uso

Prima dell'uso, verificare che le parti siano in funzione correttamente e in modo sicuro e non vi siano ostacoli attorno a questo prodotto.

Leggere i documenti di accompagnamento per ciascun dispositivo.

Prima dell'uso, assicurarsi di leggere attentamente le istruzioni per l'uso in dotazione con ciascun dispositivo e di usare il dispositivo correttamente.

Assicurarsi di azionare gli interruttori manualmente.

Assicurarsi di azionare gli interruttori manualmente, tranne il comando a pedale azionato dal piede e i joystick. Non azionare gli interruttori manualmente potrebbe provocare danni o malfunzionamenti.

Azionare gli interruttori con attenzione per evitare errori.

L'operatore deve prestare molta attenzione alle persone intorno al prodotto e annunciare a parole prima dell'azionamento per evitare errori.

Asciugare immediatamente eventuali soluzioni di farmaco o acqua attaccati al prodotto.

Solo unità di controllo:

Se soluzioni di farmaco o acqua si attaccano all'unità di controllo potrebbero causare problemi di funzionamento o perdite elettriche. Se soluzioni di farmaco o acqua si sono attaccati, spegnere immediatamente l'interruttore principale e asciugare con un panno morbido e asciutto.

Prodotto:

rimuovere immediatamente la soluzione quando entra in contatto con l'unità

Se la soluzione di farmaco o l'acqua entra a contatto con l'unità, pulire immediatamente con un panno morbido e asciutto, ecc. Ciò potrebbe provocare un malfunzionamento o perdite elettriche, nonché macchie o ruggine.



ATTENZIONE

Uso e manutenzione del prodotto



Precauzioni per la pulizia della parte esterna del prodotto

Se l'esterno è eccessivamente sporco, inumidire un panno morbido con acqua contenente circa 10% di detergente neutro, quindi strofinare l'esterno con il panno. Quindi, pulirlo con un panno inumidito con acqua e asciugarlo completamente con un panno asciutto.

Chiudere la valvola principale dell'acqua a fine giornata.

Per evitare perdite d'acqua, assicurarsi di chiudere la valvola principale a fine giornata.

Prestare attenzione durante il movimento della tavoletta medico

Prestare attenzione all'ambiente circostante quando si sposta la tavoletta medico. Potrebbero verificarsi lesioni dovute alle estremità dei manipoli, ecc. Assicurarsi di spostare la tavoletta medico tenendo la maniglia dell'unità.

Precauzioni durante l'utilizzo del carrello

Quando si utilizza il carrello all'interno del raggio di azione della poltrona, prestare attenzione a non urtare persone o la poltrona. Il contatto con l'estremità del manipolo potrebbe causare lesioni. Non sedersi o appoggiarsi sul carrello. Non salire sulla base del carrello o sul tubo del carrello. In caso contrario, tali azioni potrebbero danneggiare il tubo o causare la caduta del carrello, provocando lesioni. Se non si seguono le istruzioni di seguito, il prodotto potrebbe essere danneggiato o esserci il rischio che gli oggetti sulla superficie cadano sul pavimento. (Non spostarlo bruscamente e con forza. /Tenere la maniglia per spostarlo. /Non sollevare il carrello con la maniglia).

Precauzioni quando si utilizza un manipolo

In caso di calore o odore di fumo, interrompere l'uso del manipolo, spegnere l'interruttore principale e contattare il concessionario autorizzato Belmont di zona. Ciò potrebbe causare ustioni o effetti negativi sulla polpa dentaria.

Manipolazione della siringa e del manipolo

Fare attenzione a non far cadere la siringa e il manipolo. In caso contrario, potrebbero rompersi o la siringa e il manipolo potrebbero deformarsi.

Precauzioni dopo l'uso della siringa

Dopo l'uso, pulire l'ugello della siringa, il corpo contaminato con sangue o saliva e pulirlo con un detergente, se necessario.

Sterilizzazione con autoclave, assicurarsi di utilizzare la busta di sterilizzazione.

Per la pulizia di altre siringhe, osservare le istruzioni riportate nei foglietti illustrativi e nei manuali di istruzioni inclusi con le siringhe. Prima dell'uso, leggere attentamente i foglietti illustrativi e i manuali di istruzioni che accompagnano le varie apparecchiature (inclusi gli articoli opzionali) per garantirne un uso corretto.

Uso e manutenzione del prodotto



ATTENZIONE

Indossare i guanti di pulizia quando si stacca la sputacchiera.
La sputacchiera è prodotta in ceramica o in vetro e potrebbe causare lesioni in caso di rottura.

Precauzioni quando si utilizza acqua diversa dall'acqua del rubinetto

L'unità dell'acqua è destinata all'uso con acqua di rubinetto, acqua purificata, acqua distillata o acqua pura. Prestare attenzione poiché l'uso di acqua diversa da quella del rubinetto, acqua purificata, acqua distillata o acqua pura (acqua attraverso uno sterilizzatore di sistemi idrici, ecc.) può causare guasti alle apparecchiature.

Pulire e sterilizzare la punta dell'aspiratore HVE e l'ugello della siringa prima dell'uso.

La punta dell'aspiratore HVE, ugello della siringa che entra in contatto con i tessuti orali, vengono forniti senza sterilizzazione.

La pulizia e la sterilizzazione sono necessarie prima dell'uso.

Prestare attenzione alla reazione allergica di un paziente

Mentre l'estremità dell'aspiratore HVE è in posizione, l'ugello della siringa si trova nella bocca del paziente, prestare attenzione alla reazione allergica. Se si avvia una reazione allergica, interrompere immediatamente l'utilizzo della punta dell'aspiratore HVE e dell'ugello della siringa.

Precauzioni durante lo spostamento di uno sgabello

Fare attenzione all'ambiente circostante quando si sposta uno sgabello. Non colpire la tavoletta medico o un comando a pedale. Ciò potrebbe causare malfunzionamenti o danni all'unità.

Combinazione con altri dispositivi

Utilizzare esclusivamente i nostri altri dispositivi o apparecchiature qualificati per questo prodotto al fine di garantire la sicurezza del prodotto.

2 Considerazioni sulla sicurezza

ATTENZIONE

Precauzioni di sicurezza relative alla qualità dell'acqua



Eseguire il risciacquo prima del trattamento.

Se questo prodotto non viene utilizzato per un lungo periodo, l'acqua trattenuta nei condotti e nel riscaldatore sarà suscettibile alla crescita batterica. Per fornire un trattamento sicuro e utilizzare il manipolo senza problemi, non dimenticare mai di eseguire il risciacquo (scarico) delle linee dell'acqua prima di iniziare il trattamento.

Per inibire la crescita di batteri di vario tipo, si consiglia di eseguire il lavaggio con acqua dolce alla fine del trattamento, al mattino e alla sera.

Tipo E: standard E

Tipo A: opzione A

Intervallo di tempo standard richiesto per il risciacquo delle linee dell'acqua nell'unità		
Linea manipolo Turbina ad aria Motore pneumatico Micromotore Ablatore Siringa (per entrambi medico/assistente)	Circa 40 secondi per ciascun motore, turbina/motore pneumatici, ablatore e siringa. (Circa 40 secondi anche in caso di risciacquo di tutti i componenti insieme). ⚠ ATTENZIONE Applicare il risciacquo all'ablatore con il corpo ben montato. In caso contrario, potrebbero verificarsi dei danni.	
Linea sputacchiera Sistema di riempimento bicchiere (scaldabagno) Risciacquo sputacchiera	Circa 5 minuti per la pulizia dell'acqua nella linea del sistema di riempimento bicchiere.	
Procedura di risciacquo E		
Linea manipolo Prendere un manipolo dal supporto e tenerlo sopra la sputacchiera con la turbina pneumatici mantenuta così com'è e il contrangolo collegato al motore pneumatici, micromotore. (* Nel caso in cui sia prevista la funzione di risciacquo, sollevare tutti i manipoli dal supporto e tenerli sulla sputacchiera).	Breve risciacquo: per risciacquare solo la linea dell'acqua del manipolo. Per informazioni sulle procedure di risciacquo, fare riferimento nella pagina 57 a selezione e funzionamento del risciacquo breve.	Risciacquo lungo: per risciacquare il sistema di riempimento bicchiere e la sputacchiera dopo il risciacquo del manipolo. Per informazioni sulle procedure di risciacquo, fare riferimento nella pagina 57 a selezione e funzionamento del risciacquo lungo.
Linea sputacchiera Sistema di riempimento bicchiere (scaldabagno) Risciacquo sputacchiera	/	
Procedura di risciacquo A		
Linea manipolo Prendere un manipolo dal supporto e tenerlo sopra la sputacchiera con la turbina pneumatici mantenuta così com'è e il contrangolo collegato al motore pneumatici, micromotore. (* Nel caso in cui sia prevista la funzione di risciacquo, sollevare tutti i manipoli dal supporto e tenerli sulla sputacchiera).	* Applicabile quando la funzione di scarico era selezionata come opzionale. Accendere l'interruttore a levetta e sciacquare il manipolo.	
Linea sputacchiera Sistema di riempimento bicchiere (scaldabagno) Risciacquo sputacchiera	Ripetere l'operazione di riempimento bicchiere diverse volte. (almeno 3 volte) Premere l'interruttore di risciacquo della sputacchiera e continuare a risciacquare la sputacchiera per 5 minuti.	

NOTA

In assenza della sputacchiera: per scaricare l'acqua dal manipolo, utilizzare la bacinella o il secchio.

2 Considerazioni sulla sicurezza

Preparazione per il risciacquo

Come scollegare i manipoli	
Micromotore	Ablatore a ultrasuoni
<p>Manipolo contrangolo Motore Tubo flessibile</p>	<p>Consiglio Manipolo Tubo flessibile</p>
<p>Manipolo dritto Motore Tubo flessibile</p>	Ablatore ad aria
Motore pneumatico	<p>Manipolo Accoppiamento Tubo flessibile</p>
<p>Manipolo contrangolo Motore pneumatico Tubo flessibile</p>	Turbina ad aria
<p>Manipolo dritto Motore pneumatico Tubo flessibile</p>	<p>Manipolo Accoppiamento Tubo flessibile</p>
Utilizzo del vassoio di risciacquo (opzione)	
Per l'uso	<ul style="list-style-type: none"> • Fare riferimento alle istruzioni per l'uso accluse nel vassoio di risciacquo. • Per siringa, utilizzare la clip per il pulsante dell'acqua.
Non per l'utilizzo	<ul style="list-style-type: none"> • Raccogliere tutti i manipoli assieme e tenerli sopra la sputacchiera. • Risciacquare la siringa tenendo premuto il pulsante dell'acqua.

AVVISO

- Dopo il risciacquo, togliere l'umidità in eccesso con il panno morbido.
- Dopo il risciacquo, l'aria residua può essere scaricata quando si prende il manipolo, ma non si tratta di un malfunzionamento.
- Il motore e il giunto di KaVo e Bien Air hanno il foro di spruzzo d'acqua laterale, quindi girare il foro verso il basso per il risciacquo.
- Per il micromotore, staccare la testa del manipolo (dritto/contrangolo).
Risciacquare senza rimuovere la testa del manipolo può portare a quanto segue: l'acqua che entra nella tubazione dell'aria del manipolo viene restituita quando si utilizza il manipolo.
- Risciacquare la siringa con la testa collegata.

2 Considerazioni sulla sicurezza

Punti da ricordare quando si mette in funzione il prodotto

Sopra il paziente

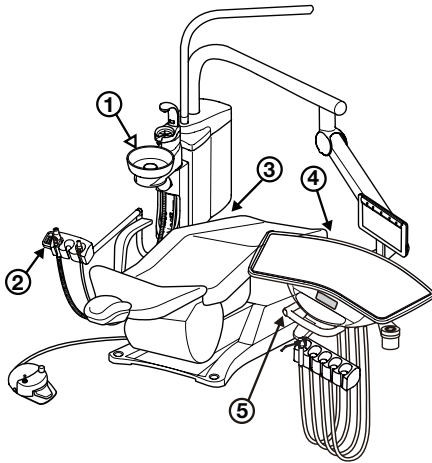

Significato di un simbolo



Promemoria
(posizioni che richiedono attenzione, tra cui parti mobili,
parti rotanti e parti amovibili)



Punto da ricordare dove è disponibile un meccanismo di
arresto di emergenza

Significati di ciascun punto da ricordare

- ① Controllare il meccanismo di blocco della sputacchiera.
Verificare che gli interruttori per il funzionamento della poltrona non siano attivati quando la sputacchiera è ruotata nella direzione della poltrona. (Tipo a piedistallo)
- ② Prestare attenzione per evitare il contatto con il supporto dell'assistente.
La parte superiore del corpo del paziente non deve sporgersi in avanti sull'unità della sputacchiera.
- ③ Prestare attenzione per evitare che parti del corpo o oggetti rimangano incastrati tra la sputacchiera e la poltrona.
Prima di azionare la poltrona, assicurarsi che mani, piedi o ostacoli siano d'ostacolo tra la sputacchiera e la poltrona.
- ④ Prestare attenzione per evitare il contatto della poltrona con l'unità medico.
Non posizionare l'unità medico entro il raggio di azione della poltrona.
- ⑤ Prestare attenzione quando si sposta in alto e in basso la tavoletta medico
Non spostare in alto e in basso il tavolo la tavoletta medico senza rilasciare il freno del braccio di bilanciamento.

Carrello

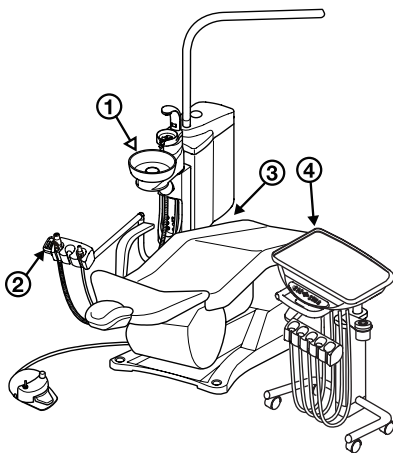

Consegna armadio

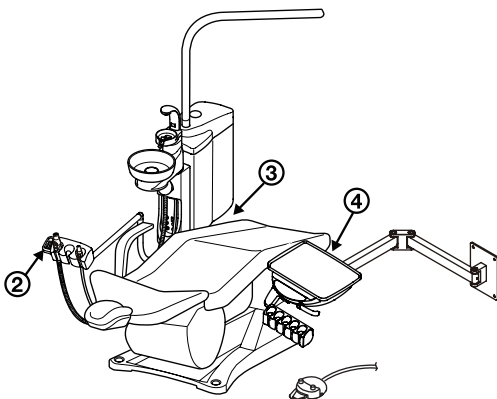

AVVERTENZA

Quando si aziona la poltrona, non posizionare parti del corpo o oggetti intorno alle parti in movimento. Ciò potrebbe causare lesioni.

2-3 Informazioni di compatibilità elettromagnetica (EMC)

Questo prodotto è conforme alla norma EMC EN60601-1-2:2015+AMD1:2021.

1. Precauzioni in materia di compatibilità elettromagnetica e conformità con i documenti di accompagnamento

Le apparecchiature elettromedicali necessitano di speciali precauzioni in materia di compatibilità elettromagnetica e devono essere installate e messe in servizio in base alle informazioni EMC fornite in questo libretto.

2. Effetti dei dispositivi di comunicazione RF

I dispositivi di comunicazione RF portatili e mobili possono influire sulle apparecchiature elettromedicali.

3. Ambiente di esclusione dell'installazione

Negli ospedali eccetto che nelle vicinanze di apparecchiature chirurgiche ad alta frequenza e nella stanza schermata alla RF di un SISTEMA ME per la risonanza magnetica, in cui l'intensità di DISTURBI EM è alta.

4. Dichiarazione sull'emissione elettromagnetica

Indicazioni e dichiarazioni del produttore — emissioni elettromagnetiche			
CLESTA II è destinato all'uso nell'ambiente elettromagnetico specificato di seguito. Il cliente o l'utente di CLESTA II devono assicurarsi che venga utilizzato in questo tipo di ambiente.			
Test delle emissioni	Conformità		Ambiente elettromagnetico — indicazioni
	Giappone	CE	
Emissioni RF CISPR 11	Gruppo 1		CLESTA II utilizza energia RF solo per le funzioni interne. Pertanto, le sue emissioni RF sono molto basse e non possono causare interferenze con apparecchiature elettroniche vicine.
Emissioni RF CISPR 11	Classe B		CLESTA II è adatto per l'uso in tutti gli ambienti, compresi quelli domestici e quelli direttamente collegati alla rete di alimentazione elettrica pubblica a bassa tensione che alimenta gli edifici utilizzati per scopi domestici.
Emissioni armoniche IEC 61000-3-2	Non applicabile	Classe A	
Fluttuazioni di tensione/ Emissioni di sfarfallamento IEC 61000-3-3	Non applicabile	Conforme	



L'uso di questa apparecchiatura in prossimità o impilata con altre apparecchiature deve essere evitato, in quanto ciò potrebbe causare un funzionamento scorretto.

Se tale uso è necessario, questo apparecchio e le altre apparecchiature devono essere osservati per verificare che stiano funzionando normalmente.

5. Dichiarazione di immunità elettromagnetica 1

Indicazioni e dichiarazione del produttore—immunità elettromagnetica			
CLESTA II è destinato all'uso nell'ambiente elettromagnetico specificato di seguito. Il cliente o l'utente di CLESTA II devono assicurarsi che venga utilizzato in tale ambiente.			
Test di immunità	Livello di test IEC 60601	Livello di conformità	Ambiente elettromagnetico—indicazioni
Scarica elettrostatica (ESD) IEC 61000-4-2	±8 kV a contatto ±15 kV in aria	±8 kV a contatto ±15 kV in aria	Il pavimento deve essere in legno, cemento o piastrelle di ceramica. Se il pavimento è rivestito di materiale sintetico, l'umidità relativa deve essere almeno del 30%.
Transitori elettrici veloci/burst IEC 61000-4-4	±2 kV per linee di alimentazione elettrica ±1 kV per linee di ingresso/uscita	±2 kV per linee di alimentazione elettrica ±1 kV per linee di ingresso/uscita	La qualità dell'alimentazione principale deve essere quella di un tipico ambiente commerciale o
Picco di tensione IEC 61000-4-5	±1 kV modalità differenziale ±2 kV modalità comune	±1 kV modalità differenziale ±2 kV modalità comune	La qualità dell'alimentazione principale deve essere quella di un tipico ambiente commerciale o ospedaliero.
Cali di tensione, brevi interruzioni e variazioni di tensione sulle linee di ingresso dell'alimentazione elettrica IEC 61000-4-11	0% UT ; 0,5 cicli 0°, 45°, 90°, 135°, 180°, 225°, 270° e 315° 0% UT ; 1 ciclo e 70% UT ; 25/30 cicli a 0°, monofase 0% UT ; 250/300 cicli	0% UT ; 0,5 cicli 0°, 45°, 90°, 135°, 180°, 225°, 270° e 315° 0% UT ; 1 ciclo e 70% UT ; 25/30 cicli a 0°, monofase 0% UT ; 250/300 cicli	La qualità dell'alimentazione principale deve essere quella di un tipico ambiente commerciale o ospedaliero. Se l'utilizzatore di CLESTA II necessita di un funzionamento continuo durante interruzioni dell'alimentazione principale, si raccomanda che venga alimentato tramite un gruppo di continuità (UPS) o una batteria.
Campo magnetico frequenza di alimentazione (50/60 Hz) IEC 61000-4-8	30 A/m	30 A/m	I campi magnetici della frequenza di alimentazione devono essere ai livelli caratteristici di una tipica posizione in un tipico ambiente commerciale o ospedaliero.
Campi magnetici di prossimità IEC 61000-4-39	134,2 kHz 65 A/m, modulazione impulsi 2,1 kHz 13,56 MHz 7,5 A/m, modulazione impulsi 50 kHz	134,2 kHz 65 A/m, modulazione impulsi 2,1 kHz 13,56 MHz 7,5 A/m, modulazione impulsi 50 kHz	I campi magnetici di prossimità devono essere a livelli caratteristici di una posizione tipica in un ambiente di strutture sanitarie professionali.
Nota UT è la tensione principale CA prima dell'applicazione del livello di test.			

6. Dichiarazione di immunità elettromagnetica 2

Indicazioni e dichiarazione del produttore—immunità elettromagnetica			
CLESTA II è destinato all'uso nell'ambiente elettromagnetico specificato di seguito. Il cliente o l'utente di CLESTA II devono assicurarsi che venga utilizzato in tale ambiente.			
Test di immunità	Livello di test IEC 60601	Livello di conformità	di Ambiente elettromagnetico—indicazioni
RF condotta IEC 61000-4-6	3 V 0,15 MHz-80 MHz 6 V 0,15 MHz-80 MHz in bande radio ISM e amatoriali	3 V 0,15 MHz-80 MHz 6 V 0,15 MHz-80 MHz in bande radio ISM e amatoriali	Avvertenza: le apparecchiature di comunicazione RF portatili (comprese le periferiche come i cavi dell'antenna e le antenne esterne) devono essere utilizzate a una distanza non inferiore a 30 cm (12 pollici) da qualsiasi parte di CLESTA II, compresi i cavi specificati dal produttore. In caso contrario, potrebbe verificarsi un deterioramento delle prestazioni di questo apparecchio.
RF irradiata IEC 61000-4-3	3 V/m 80 MHz-2,7 GHz 80% AM (1 kHz)	3 V/m 80 MHz-2,7 GHz 80% AM (1 kHz)	
Campo elettromagnetico vicino causato dai dispositivi di comunicazione wireless RF IEC61000-4-3	Vedere la tabella nella pagina successiva	Vedere la tabella nella pagina successiva	

7. Prestazioni essenziali

A meno che non sia azionata dall'interruttore di controllo poltrona, la poltrona non effettuerà alcun movimento. A meno che non sia azionato dal comando a pedale, il manopolo non effettuerà alcun movimento tranne che emettere un cicalino e commutare l'indicatore tra attivato/disattivato. La perdita o il deterioramento di prestazioni essenziali potrebbe causare lo spostamento inaspettato della poltrona, provocando lesioni al paziente, all'operatore o alle persone o agli oggetti attorno al paziente o all'operatore.



Le apparecchiature di comunicazione RF portatili (comprese le periferiche come i cavi dell'antenna e le antenne esterne) devono essere utilizzate a una distanza non inferiore a 30 cm (12 pollici) da qualsiasi parte di CLESTA II, compresi i cavi specificati dal produttore. In caso contrario, potrebbe verificarsi un deterioramento delle prestazioni di questo apparecchio.

Campo elettromagnetico vicino causato dai dispositivi di comunicazione wireless RF

Frequenza di test (MHz)	Modulazione	Livello di test IEC 60601	Livello di conformità IEC 60601
385	Modulazione a impulsi ^{a)} 18 Hz	27 V/m	27 V/m
450	Modulazione di frequenza ± 5 kHz spostamento 1 kHz onda sinusoidale	28 V/m	28 V/m
710 745 780	Modulazione a impulsi ^{a)} 217 Hz	9 V/m	9 V/m
810 870 930	Modulazione a impulsi ^{a)} 18 Hz	28 V/m	28 V/m
1.720 1.845 1.970	Modulazione a impulsi ^{a)} 217 Hz	28 V/m	28 V/m
2.450	Modulazione a impulsi ^{a)} 217 Hz	28 V/m	28 V/m
5.240 5.500 5.785	Modulazione a impulsi ^{a)} 217 Hz	9 V/m	9 V/m
Nota a) La portante viene modulata da un'onda quadra con un ciclo di lavoro del 50%.			

2-4 Manipoli compatibili

I seguenti manipoli sono compatibili con questo prodotto:

Siringa	SYR-20	
	Tipo 77 a 3 vie	
	DCI a 3 vie	
	Miniluce LUZZANI a 3 vie	
	Miniluce LUZZANI a 6 vie	
Turbina ad aria * turbina non ottica per tipo A	Serie NSK Ti-Max Z	
	Serie NSK Ti-Max X	
	Serie M NSK S-Max	
	Serie NSK Pana Max Plus	
	Serie NSK Pana Max 2	
Motore pneumatico	Serie NSK EX-203	
	Serie NSK FX205	
	Serie NSK S-Max M205	
	Serie NSK Ti-Max X205	
Micromotore * Solo E-Type	BIEN AIR MX2	
	BIEN AIR MCX / DMCX PCB	
	NSK Ti-Max NLX plus / NLX PCB	
	PCB NSK Ti-Max NLX nano / NLX	
	NSK NBX iMD PCB	
Contrangolo Diritto	Contrangolo	Diritto
	Serie NSK Ti-Max Z	Serie NSK EX-6
	Serie NSK Ti-Max X	Serie NSK Ti-Max X65
	Serie M NSK S-Max	Serie NSK S-Max M65
	Serie NSK FX	Serie NSK FX65
	Serie NSK EX	BIEN AIR PM 1:1
	BIEN AIR CA 1:1	
Ablatore	NSK VARIOS 170	
	NSK VARIOS 170 LUX	
	ABLATORE DENTSPLY CAVITRON (TIPO G139)	
	SATELEC SP4055 NEWTRON / SP4055 Modulo NEWTRON	
	SATELEC SP4055 NEWTRON LED / SP4055 Modulo NEWTRON con scheda LED Drive	
	ACTEON XINETIC	
	EMS PIEZON No PAIN	
	EMS PIEZON NO PAIN LED	
Lampada polimerizzatrice	SATELEC MINI LED STD OEM	

Nota

Le serie di turbina/motore pneumatici e contrangolo/dritto è stata confermata la combinazione di questo prodotto. Si consiglia di utilizzare la serie indicata sopra.

2-5 Poltrone odontoiatriche compatibili

Le seguenti poltrone odontoiatriche sono compatibili con questo prodotto:

Poltrona odontoiatrica	POLTRONA CLESTA II (TIPO EURUS)
	POLTRONA CLESTA II

2-6 Lampade dentali compatibili

Le seguenti lampade dentali sono compatibili con questo prodotto:

Lampada odontoiatrica	LAMPADA EURUS
	Lampada odontoiatrica 900 (Tipo 920/Tipo D200)
	Lampada odontoiatrica 300 (tipo 320S)

2-7 Dispositivi medici compatibili

I seguenti dispositivi medici sono compatibili con questo prodotto:

DURR	CAS1 Combi-Separator
	CS1 Combi-Sepamatic
METASYS	MST1
	Lampada ECO MST1
	COMPACT Dynamic
	WEK
	Lampada WEK

3-1 Precauzioni operative

Non applicare calore a questo prodotto.

Questo potrebbe causare deterioramento o scolorimento.

Scolorimento della resina

Materiali in resina sono stati usati per i componenti esterni del prodotto. Sono stati utilizzati materiali attentamente selezionati; tuttavia, potrebbe verificarsi scolorimento per motivi come il deterioramento naturale o l'adesione di soluzioni di farmaco.

Per assicurarsi di utilizzare il prodotto il più a lungo possibile, asciugare immediatamente tutte le soluzioni di farmaco attaccate ed evitare la luce solare.

Controllare il funzionamento del compressore.

Questo prodotto non funzionerà a meno che non venga erogata aria. Accendere il compressore prima di mettere in funzione questo prodotto.

Prestare attenzione per evitare l'uso di acqua diversa dall'acqua del rubinetto.

Questo prodotto è destinato all'uso con acqua del rubinetto, acqua purificata, acqua distillata o acqua pura; l'uso di acqua diversa da quelle sopra citate potrebbe portare a guasti.

Se il prodotto si rompe a causa dell'uso di acqua non specificata, non sarà coperto da garanzia.

Utilizzare il prodotto esclusivamente per trattamenti odontoiatrici.

Questo prodotto è un'unità odontoiatrica e una poltrona paziente utilizzate per trattamenti odontoiatrici. Solo un odontoiatra e il personale odontoiatrico possono utilizzare questo prodotto.

In caso di malfunzionamento e informazioni di contatto

In caso di problemi, interrompere l'uso, spegnere l'interruttore principale e contattare il concessionario autorizzato Belmont di zona.

Azione da adottare in caso di perdite d'acqua

In caso di perdita d'acqua, chiudere la valvola principale dell'acqua, spegnere l'interruttore principale e l'interruttore per i dispositivi utilizzati in clinica e contattare il rivenditore autorizzato Belmont di zona.

4-1 Dati tecnici

4-1-1 Variabili delle specifiche

Abbreviazione

Supporto per poltrona sopra il tipo di paziente	CM	Tipo di consegna carrello	CT D
Tipo di carrello con montaggio sulla poltrona	CM CT	Tipo di consegna armadio	CD
Piedistallo sopra il tipo di paziente	PD	Tipo di sputacchiera divisa	SP Cus
Tipo di carrello con piedistallo	PD CT		

		CM	CM CT	PD	PD CT	CT D	CD	SP Cus
Poltrona odontoiatrica	POLTRONA CLESTA II (TIPO EURUS)	<input type="radio"/>	<input type="radio"/>	<input type="radio"/>	<input type="radio"/>	<input type="radio"/>	<input type="radio"/>	<input type="radio"/>
	POLTRONA CLESTA II	<input type="radio"/>	<input type="radio"/>			<input type="radio"/>	<input type="radio"/>	<input type="radio"/>
Lampada odontoiatrica	LAMPADA EURUS	<input type="radio"/>	<input type="radio"/>	<input type="radio"/>	<input type="radio"/>			<input type="radio"/>
	LAMPADA ODONTOIATRICA 900 (Tipo 920/Tipo D200)	<input type="radio"/>	<input type="radio"/>	<input type="radio"/>	<input type="radio"/>			<input type="radio"/>
	LAMPADA ODONTOIATRICA 300 (Tipo 320S)	<input type="radio"/>	<input type="radio"/>					<input type="radio"/>
Consegna dello strumento	Supporto	<input type="radio"/>	<input type="radio"/>	<input type="radio"/>	<input type="radio"/>	<input type="radio"/>	<input type="radio"/>	
	Segnaposto	<input type="radio"/>	<input type="radio"/>	<input type="radio"/>	<input type="radio"/>			
	Asta	<input type="radio"/>		<input type="radio"/>				
Pannello di controllo	Tipo E (elettrico)	<input type="radio"/>	<input type="radio"/>	<input type="radio"/>	<input type="radio"/>	<input type="radio"/>	<input type="radio"/>	
	Tipo A (aria)	<input type="radio"/>	<input type="radio"/>	<input type="radio"/>	<input type="radio"/>	<input type="radio"/>	<input type="radio"/>	
Dispositivo di controllo a pedale	Tipo SE	<input type="radio"/>	<input type="radio"/>	<input type="radio"/>	<input type="radio"/>	<input type="radio"/>	<input type="radio"/>	<input type="radio"/>
	Tipo A2	<input type="radio"/>	<input type="radio"/>	<input type="radio"/>	<input type="radio"/>	<input type="radio"/>	<input type="radio"/>	<input type="radio"/>

4 Specifiche del prodotto

4-1-2 Supporto per poltrona sopra il tipo di paziente

Numero di catalogo	AU-C2A-CO* / AU-C2E-CO* AU-C2A-CR* / AU-C2E-CR* (* rappresenta una o più stringhe o numeri.)
Classificazione per la protezione dalle scosse elettriche	Apparecchiatura Classe I
Classificazione in base al grado di protezione dalle scosse elettriche	Parti applicate di tipo B (manipolo)
Classificazione in base al grado di protezione dalle infiltrazioni d'acqua o da sostanze particellari	Controllo a pedale IPX1
Tensione nominale	CA 230 V
Frequenza di alimentazione	50 Hz
Ingresso di alimentazione	1,6 A (Unità dentale) 5,0 A (Unità dentale con poltrona)
Fusibile	Circuito primario: 5 A/250 V Basso potere di interruzione Velocità operativa: ritardo Dimensioni: 5,2 x 20 mm
Peso	99,5 Kg (senza lampada dentale)
Limite di peso	Tavoletta medico 3 kg Vassoio sub della tavoletta medico (asta) 1,5 kg POLTRONA CLESTA II (TIPO EURUS) (massa massima del paziente;) 200 kg POLTRONA CLESTA II (massa massima del paziente;) 150 kg
Alimentazione d'aria	
Pressione dell'aria principale	0,5 MPa
Dimensione della maglia del filtro	50 µm
Portata minima	100 L/min
Classe di purezza dell'aria	Classe di particelle 2/Classe di umidità 4/ Classe di contenuto di olio 2
Fornitura d'acqua	
Pressione dell'acqua principale	0,2 MPa
Dimensione della maglia del filtro	100 µm
Portata minima	6 L/min
limite di durezza dell'acqua limiti pH	Inferiore a 2,14 mmol/l Da 6,5 a 8,5
Sistema di aspirazione	Sistema a semisecco
Portata volumetrica dell'aria aspirata	Tipo 1: volume alto

4 Specifiche del prodotto

Ambiente di utilizzo

Temperatura da 0 °C a 40 °C
 Umidità da 10% a 95% (senza condensa)
 Pressione atmosferica da 700 a 1.060 hPa

Trasporto/Ambiente di stoccaggio

Temperatura da -20 °C a 70 °C
 Umidità da 10% a 95% (senza condensa)
 Pressione atmosferica da 700 a 1.060 hPa

Adattamento a un ambiente ad alto contenuto di ossigeno

Il prodotto non è adatto per l'uso in un ambiente ad alto contenuto di ossigeno.

Disegno dimensionale (sono forniti i valori standard)

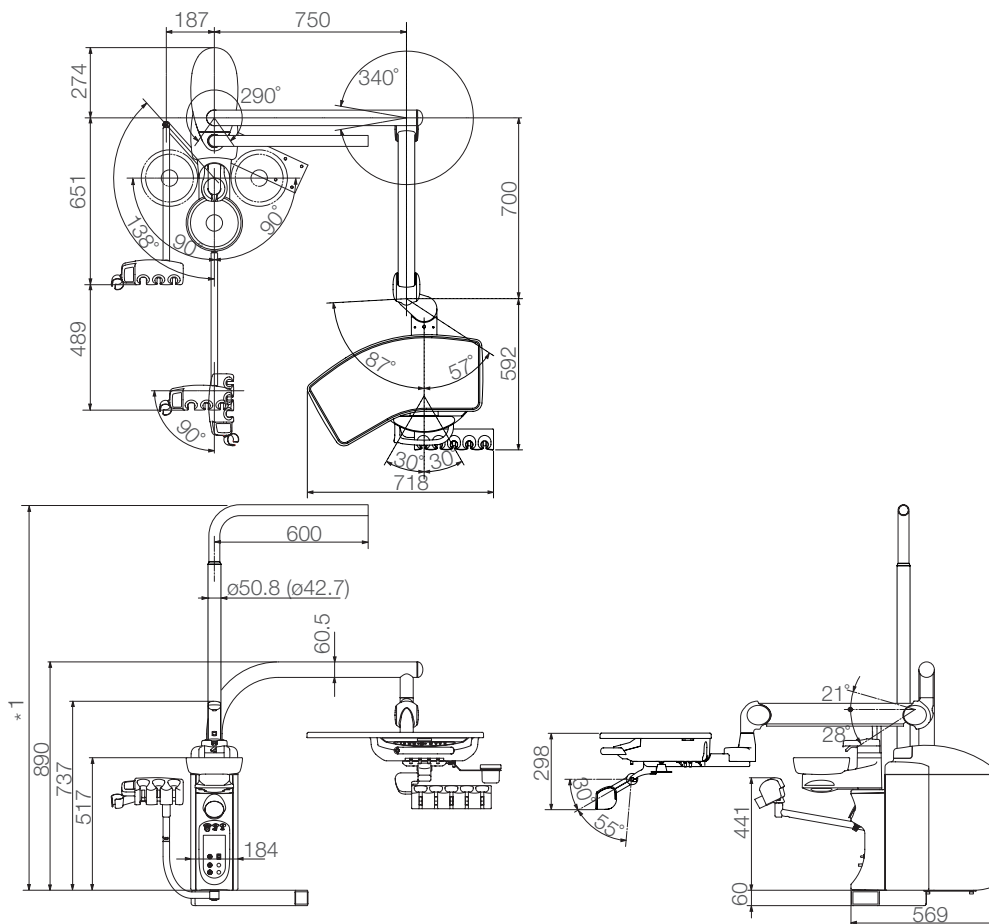

*1	POLTRONA CLESTA II	POLTRONA CLESTA II (TIPO EURUS)	
	Lampada dentale 900/300	LAMPADA EURUS	LAMPADA ODONTOIATRICA 900
	1.479	1.554	

Unità: mm

Tolleranza nelle dimensioni: ±10%

4 Specifiche del prodotto

4-1-3 Tipo di carrello con montaggio sulla poltrona

Numero di catalogo	AU-C2A-CC* / AU-C2E-CC* (carrello) AU-C2A-CS* / AU-C2E-CS* (Sputacchiera) (* rappresenta una o più stringhe o numeri.)
Classificazione per la protezione dalle scosse elettriche	Apparecchiatura Classe I
Classificazione in base al grado di protezione dalle scosse elettriche	Parti applicate di tipo B (manipolo)
Classificazione in base al grado di protezione dalle infiltrazioni d'acqua o da sostanze particellari	Controllo a pedale IPX1
Tensione nominale	CA 230 V
Frequenza di alimentazione	50 Hz
Ingresso di alimentazione	1,6 A (Unità dentale) 5,0 A (Unità dentale con poltrona)
Fusibile	Circuito primario: 5 A/250 V Basso potere di interruzione Velocità operativa: ritardo Dimensioni: 5,2 × 20 mm
Peso	99,5 Kg (senza lampada dentale)
Limite di peso	Tavoletta medico 3 kg POLTRONA CLESTA II (TIPO EURUS) (massa massima del paziente;) 200 kg POLTRONA CLESTA II (massa massima del paziente;) 150 kg
Alimentazione d'aria	
Pressione dell'aria principale	0,5 MPa
Dimensione della maglia del filtro	50 µm
Portata minima	100 L/min
Classe di purezza dell'aria	Classe di particelle 2/Classe di umidità 4/ Classe di contenuto di olio 2
Fornitura d'acqua	
Pressione dell'acqua principale	0,2 MPa
Dimensione della maglia del filtro	100 µm
Portata minima	6 L/min
limite di durezza dell'acqua	Inferiore a 2,14 mmol/l
limiti pH	Da 6,5 a 8,5
Sistema di aspirazione	Sistema a semisecco
Portata volumetrica dell'aria aspirata	Tipo 1: volume alto
Ambiente di utilizzo	Temperatura da 0 °C a 40 °C Umidità da 10% a 95% (senza condensa) Pressione atmosferica da 700 a 1.060 hPa

4 Specifiche del prodotto

Trasporto/Ambiente di stoccaggio

Temperatura da -20 °C a 70 °C
 Umidità da 10% a 95% (senza condensa)
 Pressione atmosferica da 700 a 1.060 hPa

Adattamento a un ambiente ad alto contenuto di ossigeno

Il prodotto non è adatto per l'uso in un ambiente ad alto contenuto di ossigeno.

Disegno dimensionale (sono forniti i valori standard)

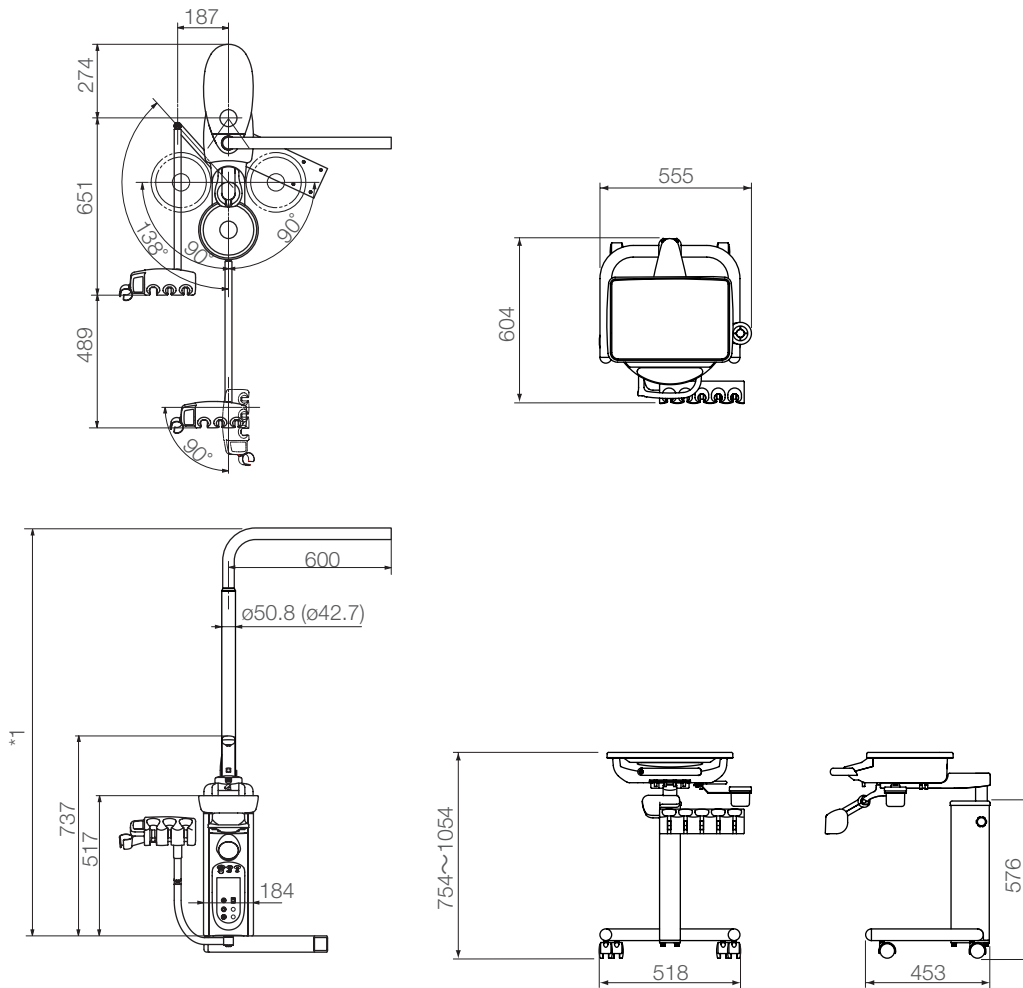

*1	POLTRONA CLESTA II	POLTRONA CLESTA II (TIPO EURUS)	
	Lampada dentale 900/300	LAMPADA EURUS	LAMPADA ODONTOIATRICA 900
	1.479	1.554	

Unità: mm
 Tolleranza nelle dimensioni: ±10%

4 Specifiche del prodotto

4-1-4 Piedistallo sopra il tipo di paziente

Numero di catalogo	AU-C2A-PO* / AU-C2E-PO* AU-C2A-PR* / AU-C2E-PR* (* rappresenta una o più stringhe o numeri).
Classificazione per la protezione dalle scosse elettriche	Apparecchiatura Classe I
Classificazione in base al grado di protezione dalle scosse elettriche	Parti applicate di tipo B (manipolo)
Classificazione in base al grado di protezione dalle infiltrazioni d'acqua o da sostanze particellari	Controllo a pedale IPX1
Tensione nominale	CA 230 V
Frequenza di alimentazione	50 Hz
Ingresso di alimentazione	1,6 A (Unità dentale) 5,0 A (Unità dentale con poltrona)
Fusibile	Circuito primario: 5 A/250 V Basso potere di interruzione Velocità operativa: ritardo Dimensioni: 5,2 × 20 mm
Peso	111,7 Kg (senza lampada dentale)
Limite di peso	Tavoletta medico 3 kg Vassoio sub della tavoletta medico (asta) 1,5 kg POLTRONA CLESTA II (TIPO EURUS) (massa massima del paziente;) 200 kg POLTRONA CLESTA II (massa massima del paziente;) 150 kg
Alimentazione d'aria	
Pressione dell'aria principale	0,5 MPa
Dimensione della maglia del filtro	50 µm
Portata minima	100 L/min
Classe di purezza dell'aria	Classe di particelle 2/Classe di umidità 4/ Classe di contenuto di olio 2
Fornitura d'acqua	
Pressione dell'acqua principale	0,2 MPa
Dimensione della maglia del filtro	100 µm
Portata minima	6 L/min
limite di durezza dell'acqua	Inferiore a 2,14 mmol/l
limiti pH	Da 6,5 a 8,5
Sistema di aspirazione	Sistema a semisecco
Portata volumetrica dell'aria aspirata	Tipo 1: volume alto

4 Specifiche del prodotto

Ambiente di utilizzo

Temperatura da 0 °C a 40 °C
Umidità da 10% a 95% (senza condensa)
Pressione atmosferica da 700 a 1.060 hPa

Trasporto/Ambiente di stoccaggio

Temperatura da -20 °C a 70 °C
Umidità da 10% a 95% (senza condensa)
Pressione atmosferica da 700 a 1.060 hPa

Adattamento a un ambiente ad alto contenuto di ossigeno

Il prodotto non è adatto per l'uso in un ambiente ad alto contenuto di ossigeno.

Disegno dimensionale (sono forniti i valori standard)

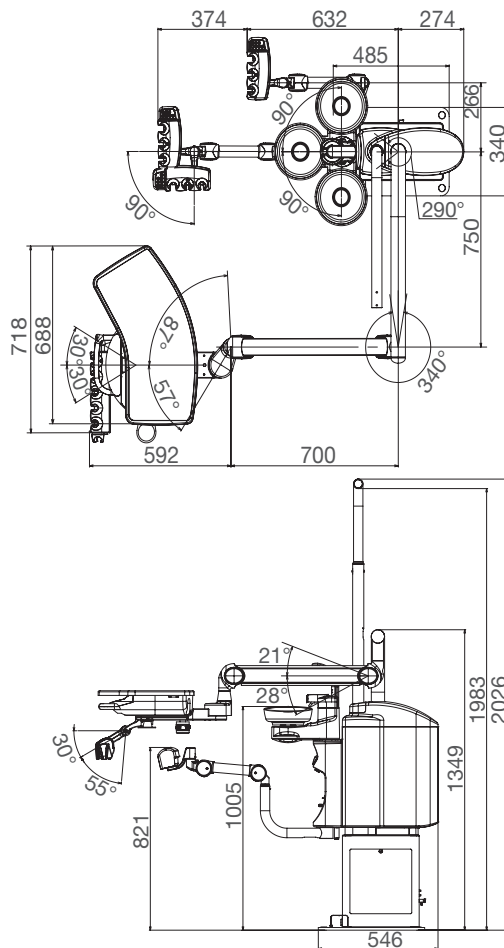

Unità: mm

Tolleranza nelle dimensioni: $\pm 10\%$

4 Specifiche del prodotto

4-1-5 Tipo di carrello con piedistallo

Numero di catalogo	AU-C2A-PC* / AU-C2E-PC* (Carrello) AU-C2A-PS* / AU-C2E-PS* (Sputacchiera) (* rappresenta una o più stringhe o numeri.)
Classificazione per la protezione dalle scosse elettriche	Apparecchiatura Classe I
Classificazione in base al grado di protezione dalle scosse elettriche	Parti applicate di tipo B (manipolo)
Classificazione in base al grado di protezione dalle infiltrazioni d'acqua o da sostanze particellari	Controllo a pedale IPX1
Tensione nominale	CA 230 V
Frequenza di alimentazione	50 Hz
Ingresso di alimentazione	1,6 A (Unità dentale) 5,0 A (Unità dentale con poltrona)
Fusibile	Circuito primario: 5 A/250 V Basso potere di interruzione Velocità operativa: ritardo Dimensioni: 5,2 × 20 mm
Peso	111,7 Kg (senza lampada dentale)
Limite di peso	Tavoletta medico 3 kg POLTRONA CLESTA II (TIPO EURUS) (massa massima del paziente;) 200 kg
Alimentazione d'aria	
Pressione dell'aria principale	0,5 MPa
Dimensione della maglia del filtro	50 µm
Portata minima	100 L/min
Classe di purezza dell'aria	Classe di particelle 2/Classe di umidità 4/ Classe di contenuto di olio 2
Fornitura d'acqua	
Pressione dell'acqua principale	0,2 MPa
Dimensione della maglia del filtro	100 µm
Portata minima	6 L/min
limite di durezza dell'acqua	Inferiore a 2,14 mmol/l
limiti pH	Da 6,5 a 8,5
Sistema di aspirazione	Sistema a semisecco
Portata volumetrica dell'aria aspirata	Tipo 1: volume alto
Ambiente di utilizzo	Temperatura da 0 °C a 40 °C Umidità da 10% a 95% (senza condensa) Pressione atmosferica da 700 a 1.060 hPa

4 Specifiche del prodotto

Trasporto/Ambiente di stoccaggio

Temperatura da -20 °C a 70 °C
Umidità da 10% a 95% (senza condensa)
Pressione atmosferica da 700 a 1.060 hPa

Adattamento a un ambiente ad alto contenuto di ossigeno

Il prodotto non è adatto per l'uso in un ambiente ad alto contenuto di ossigeno.

Disegno dimensionale (sono forniti i valori standard)

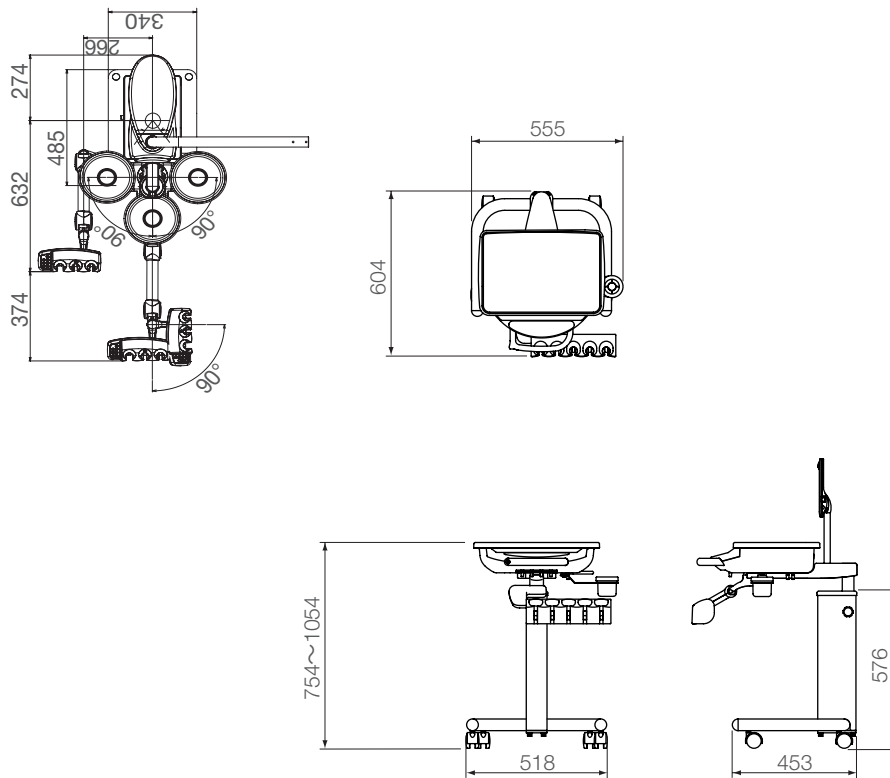

Unità: mm

Tolleranza nelle dimensioni: $\pm 10\%$

4 Specifiche del prodotto

4-1-6 Tipo di consegna carrello

Numero di catalogo	AU-C2A-CC* / AU-C2E-CC* AU-C2A-CDUK / AU-C2E-CDUK
Classificazione per la protezione dalle scosse elettriche	Apparecchiatura Classe I
Classificazione in base al grado di protezione dalle scosse elettriche	Parti applicate di tipo B (manipolo)
Classificazione in base al grado di protezione dalle infiltrazioni d'acqua o da sostanze particellari	Controllo a pedale IPX1
Tensione nominale	CA 230 V
Frequenza di alimentazione	50 Hz
Ingresso di alimentazione	1,6 A (Unità dentale) 5,0 A (Unità dentale con poltrona)
Fusibile	Circuito primario: 5 A/250 V Basso potere di interruzione Velocità operativa: ritardo Dimensioni: 5,2 × 20 mm
Peso	24,5 Kg (AU-C2A-CC*/AU-C2E-CC*) 22 Kg (AU-C2A-CDUK / AU-C2E-CDUK)
Limite di peso	Tavoletta medico 3 kg POLTRONA CLESTA II (TIPO EURUS) (massa massima del paziente;) 200 kg POLTRONA CLESTA II (massa massima del paziente;) 150 kg
Alimentazione d'aria	
Pressione dell'aria principale	0,5 MPa
Dimensione della maglia del filtro	50 µm
Portata minima	100 L/min
Classe di purezza dell'aria	Classe di particelle 2/Classe di umidità 4/ Classe di contenuto di olio 2
Fornitura d'acqua	
Pressione dell'acqua principale	0,2 MPa
Dimensione della maglia del filtro	100 µm
Portata minima	6 L/min
limite di durezza dell'acqua	Inferiore a 2,14 mmol/l
limiti pH	Da 6,5 a 8,5
Ambiente di utilizzo	Temperatura da 0 °C a 40 °C Umidità da 10% a 95% (senza condensa) Pressione atmosferica da 700 a 1.060 hPa
Trasporto/Ambiente di stoccaggio	Temperatura da -20 °C a 70 °C Umidità da 10% a 95% (senza condensa) Pressione atmosferica da 700 a 1.060 hPa
Adattamento a un ambiente ad alto contenuto di ossigeno	Il prodotto non è adatto per l'uso in un ambiente ad alto contenuto di ossigeno.

4 Specifiche del prodotto

Disegno dimensionale (sono forniti i valori standard)

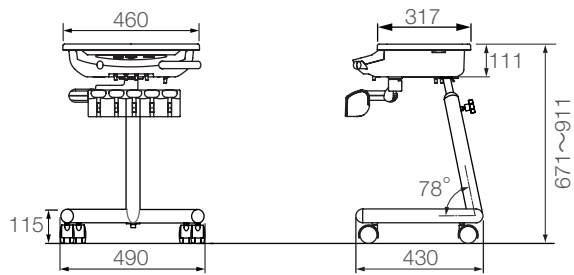

Numero di catalogo: AU-C2A-CDUK / AU-C2E-CDUK

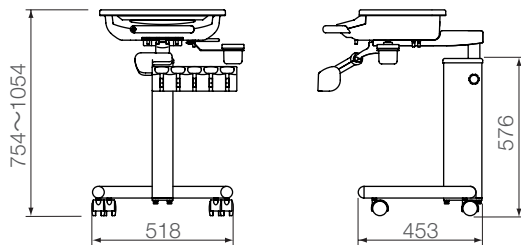

Numero di catalogo: AU-C2A-CC* / AU-C2E-CC*

Unità: mm

Tolleranza nelle dimensioni: $\pm 10\%$

4-1-7 Tipo di consegna armadio

Numero di catalogo	AU-C2A-CDUK / AU-C2E-CDUK
Classificazione per la protezione dalle scosse elettriche	Apparecchiature Classe I (AU-C2E-CDUK)
Classificazione in base al grado di protezione dalle scosse elettriche	Parti applicate di tipo B (manipolo)
Classificazione in base al grado di protezione dalle infiltrazioni d'acqua o da sostanze particellari	Controllo a pedale IPX1
Tensione nominale	CA 230 V
Frequenza di alimentazione	50 Hz
Ingresso di alimentazione	1,6 A (Unità dentale) 5,0 A (Unità dentale con poltrona)
Fusibile	Circuito primario: 5 A/250 V Basso potere di interruzione Velocità operativa: ritardo Dimensioni: 5,2 × 20 mm
Peso	17 Kg (Braccio standard) 19 Kg (Braccio Hi-Lo)
Limite di peso	Tavoletta medico 3 kg POLTRONA CLESTA II (TIPO EURUS) (massa massima del paziente;) 200 kg POLTRONA CLESTA II (massa massima del paziente;) 150 kg
Alimentazione d'aria	
Pressione dell'aria principale	0,5 MPa
Dimensione della maglia del filtro	50 µm
Portata minima	100 L/min
Classe di purezza dell'aria	Classe di particelle 2/Classe di umidità 4/ Classe di contenuto di olio 2
Fornitura d'acqua	
Pressione dell'acqua principale	0,2 MPa
Dimensione della maglia del filtro	100 µm
Portata minima	6 L/min
limite di durezza dell'acqua	Inferiore a 2,14 mmol/l
limiti pH	Da 6,5 a 8,5
Ambiente di utilizzo	Temperatura da 0 °C a 40 °C Umidità da 10% a 95% (senza condensa) Pressione atmosferica da 700 a 1.060 hPa
Trasporto/Ambiente di stoccaggio	Temperatura da -20 °C a 70 °C Umidità da 10% a 95% (senza condensa) Pressione atmosferica da 700 a 1.060 hPa
Adattamento a un ambiente ad alto contenuto di ossigeno	Il prodotto non è adatto per l'uso in un ambiente ad alto contenuto di ossigeno.

4 Specifiche del prodotto

Disegno dimensionale (sono forniti i valori standard)

Braccio standard

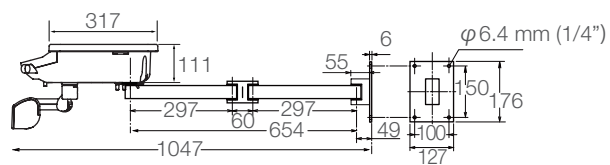

Braccio Hi-Lo

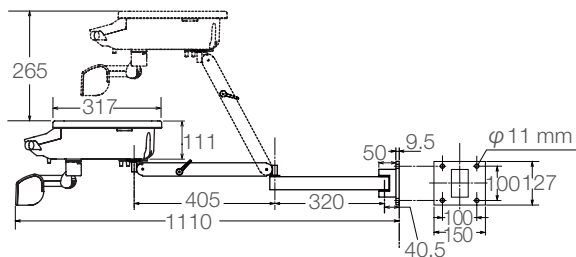

Unità: mm

Tolleranza nelle dimensioni: $\pm 10\%$

4-1-8 Tipo di sputacchiera divisa

Numero di catalogo	AU-C2A-CS* / AU-C2E-CS* (* rappresenta una o più stringhe o numeri).
Classificazione per la protezione dalle scosse elettriche	Apparecchiatura Classe I
Classificazione in base al grado di protezione dalle scosse elettriche	Parti applicate di tipo B (manipolo)
Tensione nominale	CA 230 V
Frequenza di alimentazione	50 Hz
Ingresso di alimentazione	1,6 A (Unità dentale) 5,0 A (Unità dentale con poltrona)
Fusibile	Circuito primario: 5 A/250 V Basso potere di interruzione Velocità operativa: ritardo Dimensioni: 5,2 × 20 mm
Peso	42 Kg
Sistema di aspirazione Portata volumetrica dell'aria aspirata	Sistema a semisecco Tipo 1: volume alto
Ambiente di utilizzo	Temperatura da 0 °C a 40 °C Umidità da 10% a 95% (senza condensa) Pressione atmosferica da 700 a 1.060 hPa
Trasporto/Ambiente di stoccaggio	Temperatura da -20 °C a 70 °C Umidità da 10% a 95% (senza condensa) Pressione atmosferica da 700 a 1.060 hPa
Adattamento a un ambiente ad alto contenuto di ossigeno	Il prodotto non è adatto per l'uso in un ambiente ad alto contenuto di ossigeno.

4 Specifiche del prodotto

Disegno dimensionale (sono forniti i valori standard)

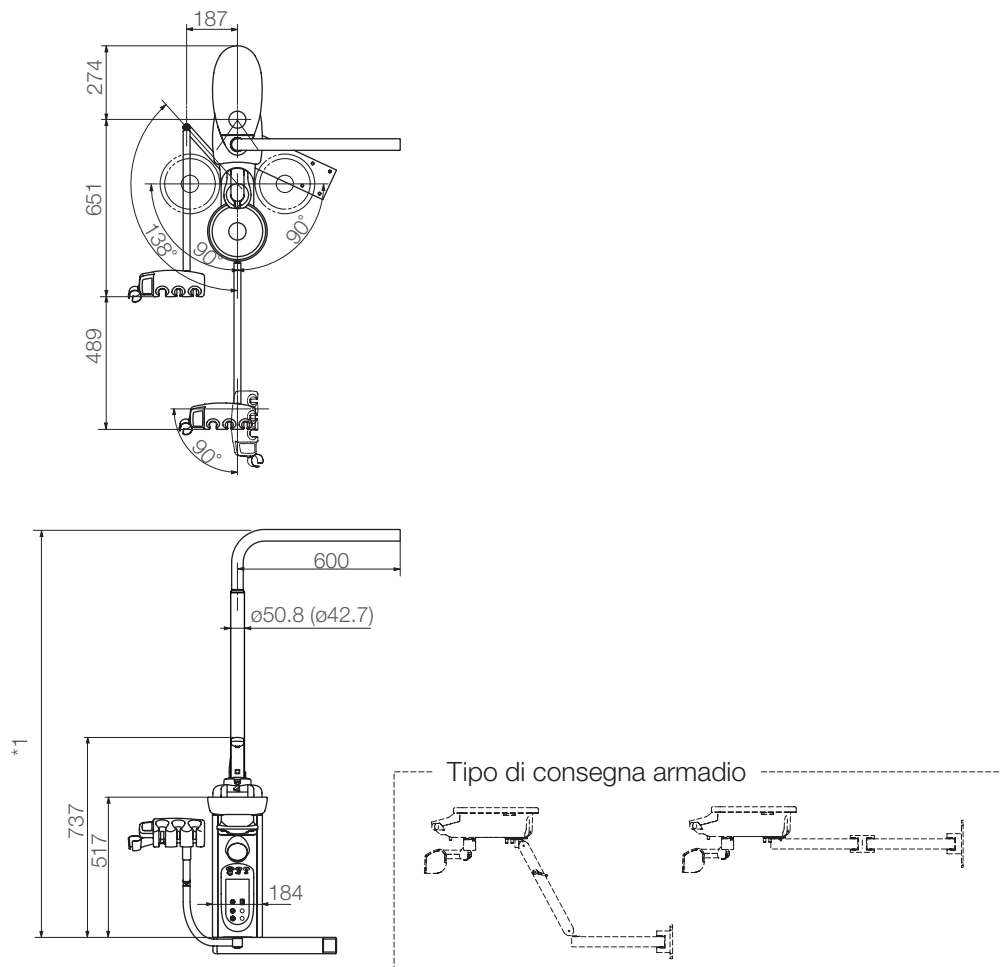

*1	POLTRONA CLESTA II	POLTRONA CLESTA II (TIPO EURUS)	
	Lampada dentale 900/300	LAMPADA EURUS	LAMPADA ODONTOIATRICA 900
	1.479	1.554	

Unità: mm

Tolleranza nelle dimensioni: $\pm 10\%$

4 Specifiche del prodotto

4-2 Panoramica e componenti principali

4-2-1 Sopra il paziente

Supporto per poltrona

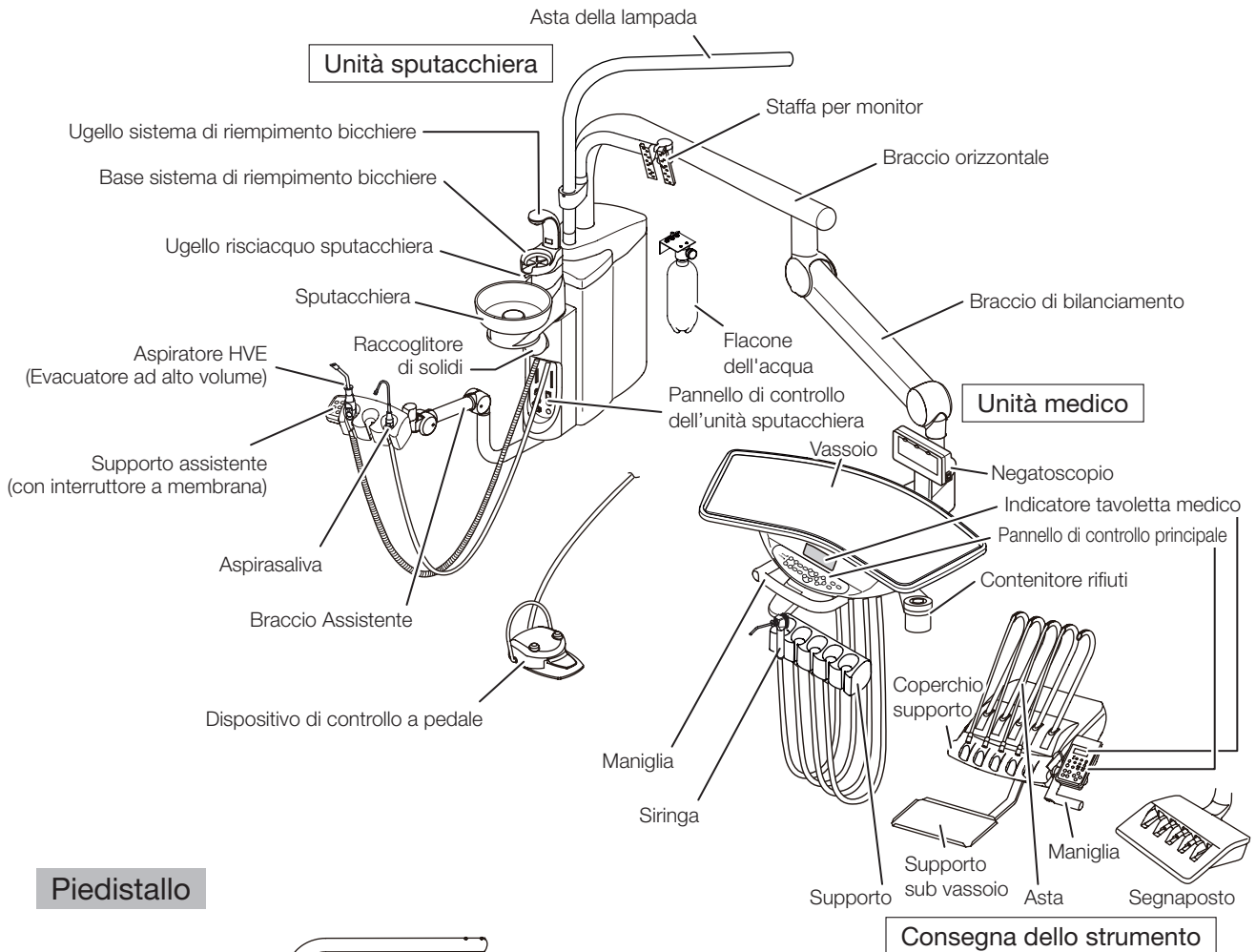

Piedistallo

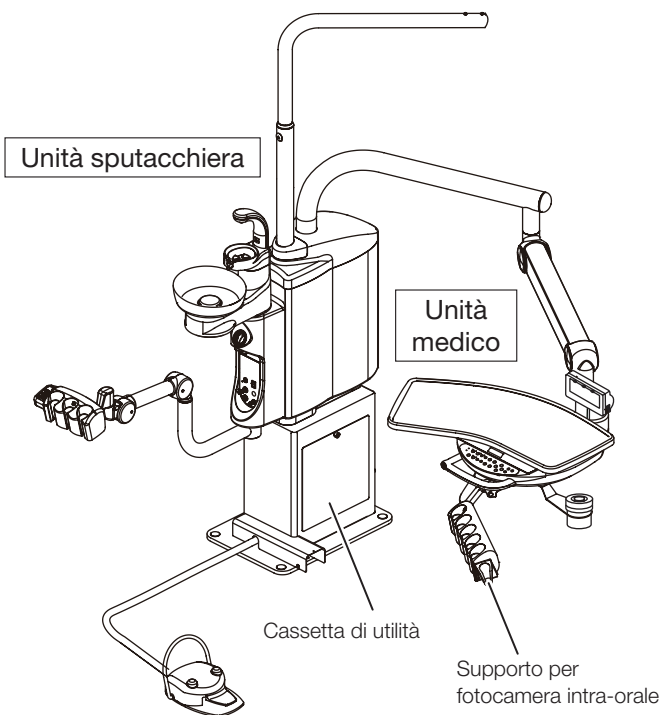

Unità di giunzione

Tipo di poltrona incorporata

- POLTRONA CLESTA II - Coperchio di giunzione

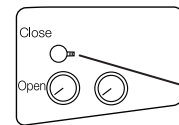

- POLTRONA CLESTA II (TIPO EURUS) Coperchio di giunzione

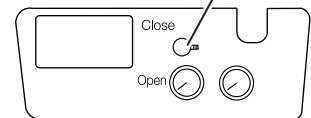
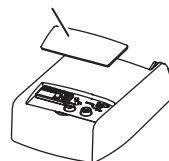

Tipo esterno

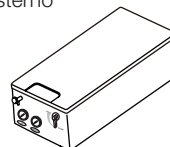

4 Specifiche del prodotto

4-2-2 Carrello

Supporto per poltrona

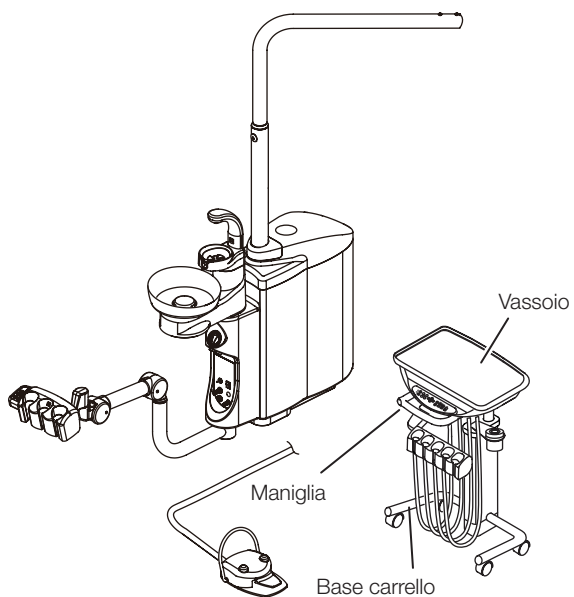

Piedistallo

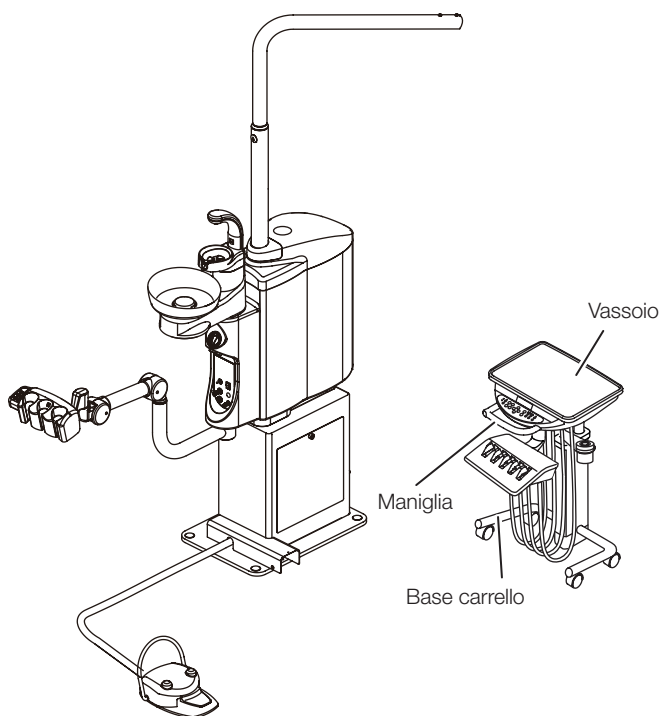

4-2-3 Sputacchiera divisa

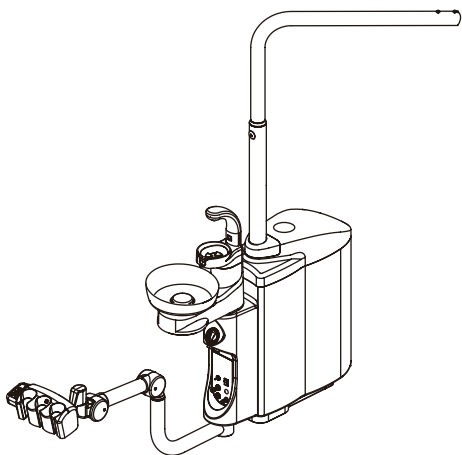

4-2-4 Consegna carrello

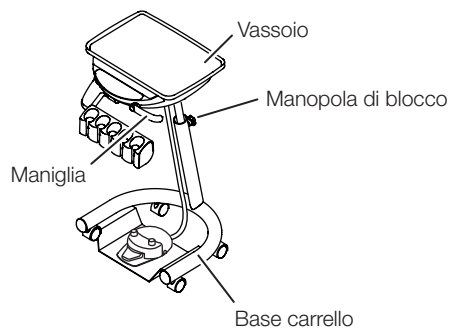

Consegna armadio

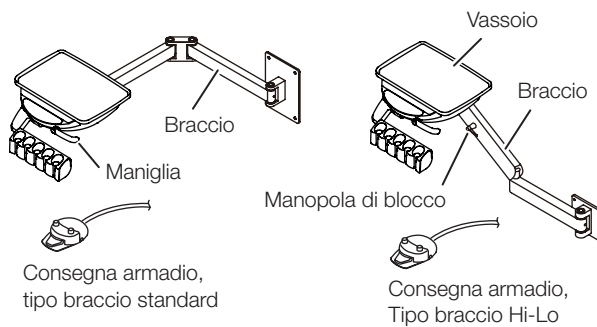

5-1 Sezione unità medico

5-1-1 Tipo supporto

Interruttore principale

Accendere l'interruttore principale situato sotto il lato destro della tavoletta medico, l'indicatore di alimentazione sul pannello di controllo principale si illumina quindi in verde.

Spegnerne l'interruttore principale dopo il funzionamento giornaliero e per un intervallo prolungato.

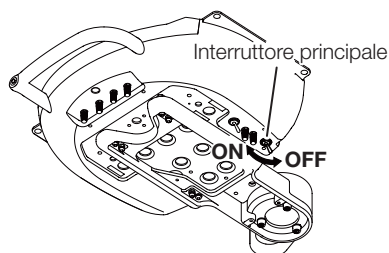

A Pannello di controllo specifico **A**

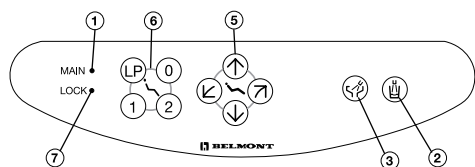

- ① Indicatore di alimentazione
- ② Interruttore del sistema di riempimento bicchiere
- ③ Interruttore risciacquo sputacchiera
- ④ Interruttore luce manipolo (on/off)
- ⑤ Interruttori di controllo manuale poltrona
- ⑥ Interruttori modalità auto poltrona
- ⑦ Indicatore blocco di sicurezza

E Pannello di controllo specifico **E**

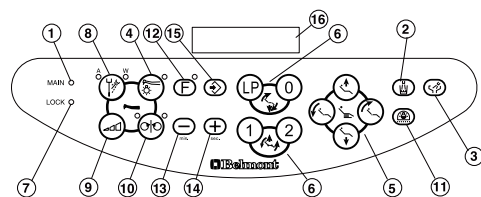

- ⑧ Interruttore ON/OFF dell'acqua di raffreddamento
- ⑨ Interruttore impostazione velocità motore elettrico
- ⑩ Interruttore di controllo della direzione del motore elettrico
- ⑪ Interruttore ON/OFF lampada dentale
- ⑫ Interruttore funzione
- ⑬ Interruttore diminuzione
- ⑭ Interruttore aumento
- ⑮ Interruttore apparecchiatura
- ⑯ Indicatore funzione

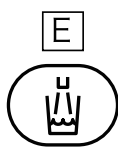
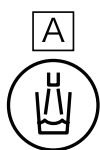

Interruttore del sistema di riempimento bicchiere **A** **E**

Premendo momentaneamente l'interruttore del sistema di riempimento bicchiere (☺), l'acqua fuoriesce dall'ugello del sistema di riempimento bicchiere per 3 secondi e si ferma automaticamente.

Inoltre, lo scarico della sputacchiera si avvia per 6 secondi e si arresta automaticamente.

Mentre il sistema di riempimento bicchiere è in funzione, premendo momentaneamente l'interruttore del sistema di riempimento bicchiere (☺), il riempimento viene annullato.

Inoltre, all'avvio del sistema di riempimento bicchiere, l'acqua nella sputacchiera effettua il risciacquo per 6 secondi e si arresta automaticamente. (Risciacquo sputacchiera sincronizzato)

Nota: il volume d'acqua del sistema di riempimento bicchiere può essere regolato con la manopola di controllo del flusso del sistema di riempimento bicchiere situata all'interno del corpo della sputacchiera.



A



E



Interruttore risciacquo sputacchiera **A** **E**

Premere brevemente l'interruttore di risciacquo della sputacchiera () , l'acqua risciacqua per 6 secondi e si arresta automaticamente. (Modalità Timer) Premere l'interruttore di risciacquo della sputacchiera per 2 secondi, l'acqua effettua un risciacquo continuo. (Modalità continua) Mentre il risciacquo della sputacchiera è in funzione, premendo temporaneamente l'interruttore di risciacquo della sputacchiera () , il risciacquo si arresterà. Nota: CLESTA II può essere impostata in modalità timer (impostazione standard) e modalità continua per il risciacquo sputacchiera. Il volume d'acqua della sputacchiera può essere regolato con la manopola di controllo del flusso della sputacchiera situata all'interno del corpo della sputacchiera.

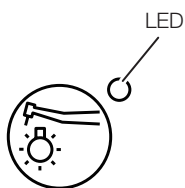

Interruttore luce manipolo (on/off) **E**

Sollevere il manipolo in fibra ottica dal supporto, premere momentaneamente l'interruttore del pacco luce (R), la spia si illumina in verde e la fibra ottica si accende. Per spegnere il gruppo ottico, premere di nuovo l'interruttore del gruppo ottico.

A

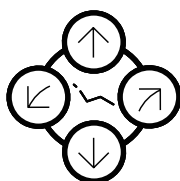

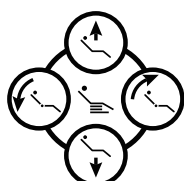

E



Interruttori di controllo manuale poltrona **A** **E**

Sollevamento sedile ----- Premere l'interruttore () finché il sedile non è sollevato fino alla posizione desiderata.

Abbassamento del sedile ----- Premere l'interruttore () finché il sedile non è abbassato alla posizione desiderata.

Inclinazione dello schienale ----- Premere l'interruttore () finché lo schienale non è reclinato nella posizione desiderata.

Sollevamento dello schienale ---- Premere l'interruttore () finché lo schienale non è sollevato nella posizione desiderata.

A

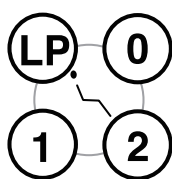

E

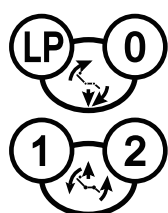

Interruttori modalità auto poltrona **A** **E**

Operazione preimpostata

Premere brevemente l'interruttore preset-1 () , la poltrona si sposta sulla posizione preselezionata 1 e si arresta automaticamente.

Posizione preselezionata 2 azionata dall'interruttore di preselezione () .

Nota: per la regolazione della posizione preimpostata, fare riferimento al manuale della poltrona.

Operazione di ritorno automatico

Premere momentaneamente l'interruttore di ritorno automatico () , la poltrona ritorna alla posizione iniziale (il sedile è nella posizione più bassa e lo schienale è in posizione verticale) e si ferma automaticamente.

Operazione dell'ultima posizione memorizzata

Premere brevemente l'ultima posizione memorizzata () , in posizione di trattamento, lo schienale si solleva fino alla posizione di risciacquo (posizione verticale) e si ferma automaticamente.

Premere momentaneamente l'interruttore di memoria dell'ultima posizione () , lo schienale ritorna alla posizione di trattamento precedente e si ferma automaticamente.

Arresto di emergenza (arresto di sicurezza)

Durante i movimenti automatici (preselezionati, ritorno automatico e memoria dell'ultima posizione), premendo momentaneamente un qualsiasi interruttore di controllo della poltrona si annullerà immediatamente il movimento automatico.



A (aria) ...Ambra
W (acqua) ...Verde

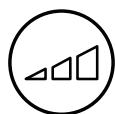

Indicatore di blocco della poltrona **A** **E**

La spia di blocco di sicurezza si illumina quando il dispositivo blocco di sicurezza è in funzione.

Nota: Fare riferimento a 5-5 Funzione di blocco

Interruttore ON/OFF dell'acqua di raffreddamento **E**

Quando si prende un manipolo e si preme questo interruttore, sia il LED A (aria) che il LED W (acqua) si accendono, l'acqua di raffreddamento e l'aria fuoriescono dal manipolo. In caso di turbina/motore pneumatici, commutazione tra spruzzatura (entrambi i LED A e LED W accesi) e OFF quando si preme questo interruttore. In caso di ablatore elettrico, la commutazione tra solo acqua (LED W acceso) e OFF avviene quando si preme questo interruttore, indipendentemente dalla modalità.

Nel caso di micromotore, è possibile selezionare la modalità 2 o la modalità 4 tramite la configurazione di selezione della modalità. Quando si preme questo interruttore nell'impostazione modalità 2, si verifica la commutazione tra spruzzatura e OFF. Nel caso di impostazione della modalità 4, la commutazione avviene nella sequenza indicata di seguito ogni volta che si preme questo interruttore: Spruzzare Solo acqua Solo aria OFF.

Come per l'impostazione della modalità, fare riferimento 5-1-3 Procedura di configurazione dell'interruttore di funzione.



Interruttore impostazione velocità motore elettrico **E**

Due diverse modalità, modalità limite e modalità preimpostata, sono disponibili come modalità di velocità di rotazione del micromotore. Ogni volta che si preme questo interruttore la modalità di velocità cambia:

Velocità limite → SET1 → SET2 → SET3 → Velocità limite.

L'indicatore indica la modalità selezionata.

1) Commutazione per limitare la velocità di rotazione (modalità limite)

Solleverare il micromotore dal supporto e premere l'interruttore () per selezionare la modalità limite. Per selezionare il limite superiore nella modalità limite, premere l'interruttore più () o meno (). Il limite superiore della velocità di rotazione del micromotore varia in tre fasi (o in 5 fasi).

- Limite superiore della velocità di rotazione in caso di 3 fasi:

10.000/20.000/40.000 min⁻¹(giri/min)



- Limite superiore della velocità di rotazione in caso di 5 fasi:

5.000/10.000/20.000/30.000/40.000 min⁻¹(giri/min)

Per quanto riguarda l'impostazione a 5 fasi, fare riferimento a 5-1-3 Procedura di configurazione dell'interruttore di funzione.

2) Commutazione alla velocità di rotazione preimpostata (modalità preimpostata)

Solleverare il micromotore dal supporto, premere questo interruttore () , quindi selezionare la modalità preimpostata (da SET1 a 3).

La velocità di rotazione in questa modalità può essere cambiata premendo l'interruttore più () o l'interruttore meno () .

Premere l'interruttore apparecchiature () per memorizzare la velocità di rotazione modificata.

Quando il controllo a pedale viene premuto alla selezione della modalità preimpostata (da SET1 a 3), il micromotore funziona alla velocità di rotazione fissa indicata sull'indicatore.

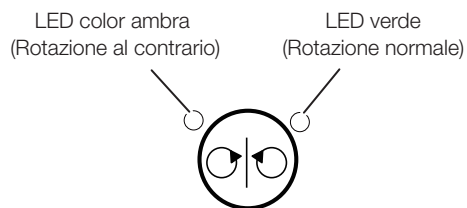

Interruttore di rotazione del micromotore senso normale/ inversione **E**

Dopo aver estratto il motore elettrico dal supporto, la direzione di rotazione del motore elettrico può essere cambiata temporaneamente premendo questo interruttore (), la direzione di rotazione è indicata dai LED ambra e verdi.

Spia verde: rotazione corretta

Spia color ambra: rotazione in senso contrario

Nota: Non cambiare la direzione del motore elettrico mentre il motore è in funzione.

Quando il motore elettrico con impostazione della rotazione inversa viene riportato al supporto e ripreso, viene emesso un segnale acustico.



Interruttore ON/OFF lampada dentale **E**

Accendere/spegnere la lampada dentale.



Interruttore funzione **E**

Utilizzare questo interruttore per impostare varie condizioni di lavoro.

5-1-2 Tipo di asta

Interruttore principale

Accendere l'interruttore principale situato sul lato destro (di fronte) sotto la tavoletta medico, l'indicatore di alimentazione sul pannello di controllo principale si illumina in verde.

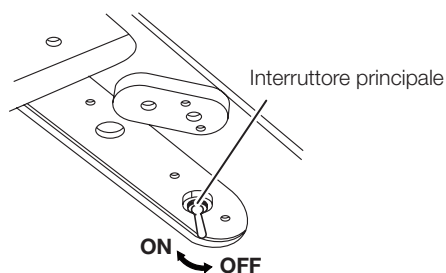

A Pannello di controllo specifico **A**

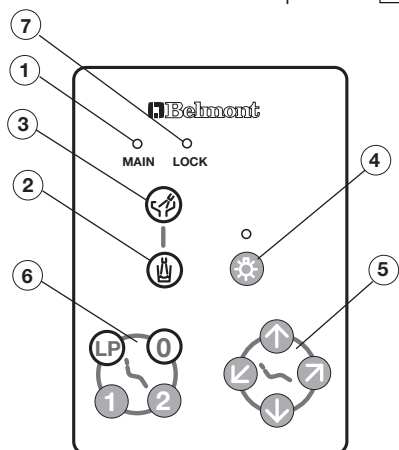

Pannello di controllo principale

- ① Indicatore di alimentazione
- ② Interruttore del sistema di riempimento bicchiere
- ③ Interruttore risciacquo sputacchiera
- ④ Interruttore gruppo luci
- ⑤ Interruttori di controllo manuale poltrona
- ⑥ Interruttori modalità auto poltrona
- ⑦ Indicatore blocco di sicurezza
- ⑧ Interruttore ON/OFF dell'acqua di raffreddamento
- ⑨ Interruttore impostazione velocità motore elettrico
- ⑩ Interruttore di controllo della direzione del motore elettrico
- ⑪ Interruttore lampada dentale
- ⑫ Interruttore funzione
- ⑬ Interruttore diminuzione
- ⑭ Interruttore aumento
- ⑮ Interruttore apparecchiatura
- ⑯ Indicatore funzione

E Pannello di controllo specifico **E**

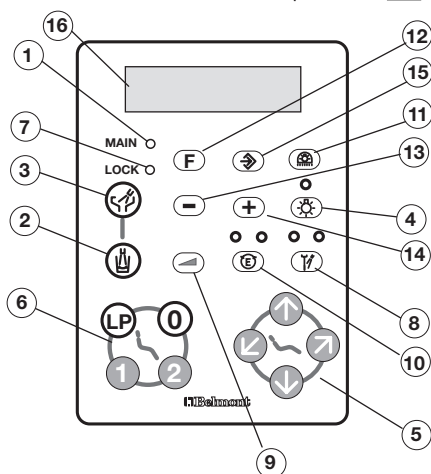



Interruttore del sistema di riempimento bicchiere **A** **E**

Premendo momentaneamente l'interruttore del sistema di riempimento bicchiere (☺), l'acqua fuoriesce dall'ugello del sistema di riempimento bicchiere per 3 secondi e si ferma automaticamente. Inoltre, lo scarico della sputacchiera si avvia per 6 secondi e si arresta automaticamente. Mentre il sistema di riempimento bicchiere è in funzione, premendo momentaneamente l'interruttore del sistema di riempimento bicchiere (☺), il riempimento viene annullato. Inoltre, all'avvio del sistema di riempimento bicchiere, l'acqua nella sputacchiera effettua il risciacquo per 6 secondi e si arresta automaticamente. (Risciacquo sputacchiera sincronizzato) Nota: il volume d'acqua del sistema di riempimento bicchiere può essere regolato con la manopola di controllo del flusso del sistema di riempimento bicchiere situata all'interno del corpo della sputacchiera.



Interruttore risciacquo sputacchiera **A** **E**

Premere brevemente l'interruttore di risciacquo della sputacchiera () , l'acqua risciacqua per 6 secondi e si arresta automaticamente. (Modalità Timer) Premere l'interruttore di risciacquo della sputacchiera per 2 secondi, l'acqua effettua un risciacquo continuo. (Modalità continua) Mentre il risciacquo della sputacchiera è in funzione, premendo temporaneamente l'interruttore di risciacquo della sputacchiera () , il risciacquo si arresterà.

Nota: CLESTA II può essere impostata in modalità timer (impostazione standard) e modalità continua per il risciacquo sputacchiera. Il volume d'acqua della sputacchiera può essere regolato con la manopola di controllo del flusso della sputacchiera situata all'interno del corpo della sputacchiera.

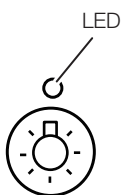

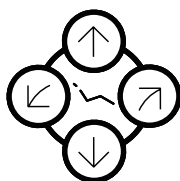

Interruttore luce manipolo (on/off) **E**

Sollevarlo il manipolo in fibra ottica dal supporto, premere momentaneamente l'interruttore del pacco luce (R), la spia si illumina in verde e la fibra ottica si accende. Per spegnere il gruppo ottico, premere di nuovo l'interruttore del gruppo ottico.



Interruttori di controllo manuale poltrona **A** **E**

Sollevamento sedile ----- Premere l'interruttore () finché il sedile non è sollevato fino alla posizione desiderata.

Abbassamento del sedile ----- Premere l'interruttore () finché il sedile non è abbassato alla posizione desiderata.

Inclinazione dello schienale ----- Premere l'interruttore () finché lo schienale non è reclinato nella posizione desiderata.

Sollevamento dello schienale ---- Premere l'interruttore () finché lo schienale non è sollevato nella posizione desiderata.

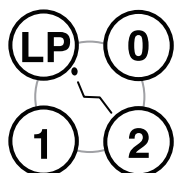

Interruttori modalità manuale poltrona **A** **E**

Operazione preimpostata

Premere brevemente l'interruttore preset-I () , la poltrona si sposta sulla posizione preselezionata 1 e si arresta automaticamente.

Posizione preselezionata 2 azionata dall'interruttore di preselezione () .

Nota: per la regolazione della posizione preimpostata, fare riferimento al manuale della poltrona.

Operazione di ritorno automatico

Premere momentaneamente l'interruttore di ritorno automatico () , la poltrona ritorna alla posizione iniziale (il sedile è nella posizione più bassa e lo schienale è in posizione verticale) e si ferma automaticamente.

Operazione dell'ultima posizione memorizzata

Premere brevemente l'ultima posizione memorizzata () , in posizione di trattamento, lo schienale si solleva fino alla posizione di risciacquo (posizione verticale) e si ferma automaticamente.

Premere momentaneamente l'interruttore di memoria dell'ultima posizione () , lo schienale ritorna alla posizione di trattamento precedente e si ferma automaticamente.

Arresto di emergenza (arresto di sicurezza)

Durante i movimenti automatici (preselezionati, ritorno automatico e memoria dell'ultima posizione), premendo momentaneamente un qualsiasi interruttore di controllo della poltrona si annullerà immediatamente il movimento automatico.

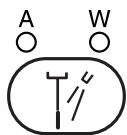

A (aria) ...Ambra
W (acqua) ...Verde



Indicatore di blocco della poltrona **A** **E**

La spia di blocco di sicurezza si illumina quando il dispositivo blocco di sicurezza è in funzione.

Nota: Fare riferimento a 5-5 Funzione di blocco

Interruttore ON/OFF dell'acqua di raffreddamento **E**

Quando si prende un manipolo e si preme questo interruttore, sia il LED A (aria) che il LED W (acqua) si accendono, l'acqua di raffreddamento e l'aria fuoriescono dal manipolo. In caso di turbina/motore pneumatici, commutazione tra spruzzatura (entrambi i LED A e LED W accesi) e OFF quando si preme questo interruttore. In caso di ablatore elettrico, la commutazione tra solo acqua (LED W acceso) e OFF avviene quando si preme questo interruttore, indipendentemente dalla modalità.

Nel caso di micromotore, è possibile selezionare la modalità 2 o la modalità 4 tramite la configurazione di selezione della modalità. Quando si preme questo interruttore nell'impostazione modalità 2, si verifica la commutazione tra spruzzatura e OFF. Nel caso di impostazione della modalità 4, la commutazione avviene nella sequenza indicata di seguito ogni volta che si preme questo interruttore: Spruzzare Solo acqua Solo aria OFF. Come per l'impostazione della modalità, fare riferimento 5-1-3 Procedura di configurazione dell'interruttore di funzione.



Interruttore impostazione velocità motore elettrico **E**

Due diverse modalità, modalità limite e modalità preimpostata, sono disponibili come modalità di velocità di rotazione del micromotore. Ogni volta che si preme questo interruttore la modalità di velocità cambia:

Velocità limite → SET1 → SET2 → SET3 → Velocità limite.

L'indicatore indica la modalità selezionata.

1) Commutazione per limitare la velocità di rotazione (modalità limite)

Solleverare il micromotore dal supporto e premere l'interruttore () per selezionare la modalità limite. Per selezionare il limite superiore nella modalità limite, premere l'interruttore più () o meno (). Il limite superiore della velocità di rotazione del micromotore varia in tre fasi (0 in 5 fasi).

- Limite superiore della velocità di rotazione in caso di 3 fasi:

10.000/20.000/40.000 min-1 (giri/min)

- Limite superiore della velocità di rotazione in caso di 5 fasi:

5.000/10.000/20.000/30.000/40.000 min-1 (giri/min)

Per quanto riguarda l'impostazione a 5 fasi, fare riferimento a 5-1-3

Procedura di configurazione dell'interruttore di funzione.

2) Commutazione alla velocità di rotazione preimpostata (modalità preimpostata)

Solleverare il micromotore dal supporto, premere questo interruttore () quindi selezionare la modalità preimpostata (da SET1 a 3).

La velocità di rotazione in questa modalità può essere cambiata

premendo l'interruttore più () o l'interruttore meno ()

Premere l'interruttore apparecchiature () per memorizzare la velocità di rotazione modificata.

Quando il controllo a pedale viene premuto alla selezione della modalità preimpostata (da SET1 a 3), il micromotore funziona alla velocità di rotazione fissa indicata sull'indicatore.

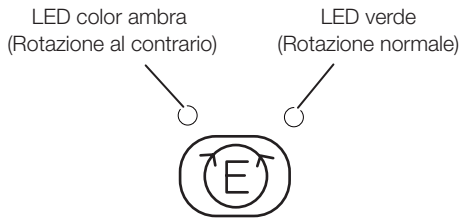

Interruttore di rotazione del micromotore senso normale/ inversione **E**

Dopo aver estratto il motore elettrico dal supporto, la direzione di rotazione del motore elettrico può essere cambiata temporaneamente premendo questo interruttore (**E**), la direzione di rotazione è indicata dai LED ambra e verdi.

Spia verde: rotazione corretta

Spia color ambra: rotazione in senso contrario

Nota: Non cambiare la direzione del motore elettrico mentre il motore è in funzione.

Quando il motore elettrico con impostazione della rotazione inversa viene riportato al supporto e ripreso, viene emesso un segnale acustico.



Interruttore ON/OFF lampada dentale **E**

Accendere/spegnere la lampada dentale.



Interruttore funzione **E**

Utilizzare questo interruttore per impostare varie condizioni di lavoro.

5-1-3 Procedura di configurazione dell'interruttore di funzione

TIMER SET
=START

1. Timer

Il timer può essere impostato al massimo per 90 minuti. 50 sec. in segmenti da 10 sec.



Interruttore funzione



Interruttore diminuzione



Interruttore aumento



Interruttore di avvio

1) Impostare un timer

Premere brevemente l'interruttore di funzione e impostare il tempo premendo l'interruttore di diminuzione e aumento.

 ... Il tempo minimo di impostazione tramite interruttore è di 10 secondi.

 ... Il tempo minimo di impostazione tramite interruttore è di 1 minuto. Il tempo impostato è indicato sull'indicatore di funzione.

Premere temporaneamente l'interruttore di avvio per avviare il timer. La fine del tempo impostato è segnalata da suoni elettronici.

Esempio: il tempo di impostazione di 3 minuti e 30 secondi è indicato come 03:30 nell'indicatore di funzione.

2) Impostazione dell'ora preimpostata



Interruttore funzione



Interruttore diminuzione



Interruttore aumento



Interruttore apparecchiatura



È possibile impostare quattro orari preimpostati. (0) (1) (2) (LP)

Premere momentaneamente l'interruttore di funzione e impostare l'ora premendo l'interruttore di diminuzione e l'interruttore di aumento.

Premere l'interruttore apparecchiature, quindi premere (0) (1) (2) o (LP) per salvare in memoria.

3) Funzionamento a tempo preimpostato



Interruttore funzione



Interruttore di avvio



Premere l'interruttore funzione, quindi premere l'interruttore (0) (1) (2) o (LP) per scegliere il numero preimpostato desiderato.

Premere l'interruttore di avvio per avviare il timer.

4) Annullare il timer durante il conto alla rovescia



Interruttore funzione



Interruttore di avvio

Premere momentaneamente l'interruttore di funzione, quindi premere l'interruttore di avvio per annullare il timer.

5 Funzionamento

Dr.NUMBER = 0 ↓

2. Modalità di selezione del gruppo

La modalità di selezione del gruppo è una comoda funzione per lo studio dentistico in cui più (fino a quattro gruppi) di dentisti lavorano con un'unità. Le seguenti funzioni possono essere impostate per ciascun gruppo.

Posizione preimpostata per la poltrona.

Velocità di rotazione preimpostata per micromotore.

Per impostare il gruppo.

- 1) Premere brevemente due volte l'interruttore di funzione sul pannello di controllo principale e l'indicatore di funzione indicherà il numero del gruppo.
- 2) Premere brevemente l'interruttore 0, 1, 2 o LP sul pannello di controllo principale per impostare uno dei 4 gruppi.

0; Gruppo 1/1; Gruppo 2/2; Gruppo 3/LP; Gruppo 4



Interruttore funzione

FLUSH OUT F=↓
(-)=HP (+)=HP+WC

3. Sistema di risciacquo

CLESTA II è dotata di due tipi di sistema di risciacquo.

Il tempo di risciacquo è breve per pulire le linee dell'acqua del manipolo.

Il risciacquo a lungo termine è per le linee dell'acqua del manipolo, la linea dell'acqua della sputacchiera e la linea dell'acqua del sistema di riempimento bicchiere.

Senza la sputacchiera: non è possibile utilizzare il lavaggio a lungo termine.

Per scaricare l'acqua dal manipolo, utilizzare la bacinella o il secchio.



Interruttore funzione Interruttore diminuzione Interruttore aumento

1) Risciacquo breve

Premere momentaneamente l'interruttore funzione per tre volte e premere momentaneamente l'interruttore di diminuzione. Raccogliere tutti i manipoli assieme e metterli nella sputacchiera. Premendo momentaneamente il comando a pedale, si avvia un breve risciacquo. L'acqua fuoriesce dal manipolo e si ferma automaticamente dopo 40 secondi. Durante il risciacquo, premendo momentaneamente uno qualsiasi degli interruttori di controllo dell'unità o del comando a pedale, il lavaggio verrà annullato immediatamente.

2) Risciacquo lungo

Premere momentaneamente tre volte l'interruttore di funzione e premere momentaneamente l'interruttore di aumento. Raccogliere tutti i manipoli assieme e metterli nella sputacchiera. Premendo momentaneamente il comando a pedale si avvia un risciacquo lungo per 5 minuti. Quindi, il risciacquo del sistema di riempimento bicchiere e della sputacchiera si avvia e si interrompe automaticamente in altri 5 minuti. Durante il risciacquo, premendo momentaneamente uno qualsiasi degli interruttori di controllo dell'unità o del comando a pedale, il risciacquo verrà annullato immediatamente.

*Istruzioni per l'uso del sistema di risciacquo **A**

Raccogliere il/i manipolo/i dal supporto manipolo e metterli nella sputacchiera. L'acqua scorre dal/i manipolo/i quando si accende l'interruttore di risciacquo. Per interrompere l'operazione di risciacquo, spegnere l'interruttore di risciacquo durante il risciacquo.

Tipo supporto **A**

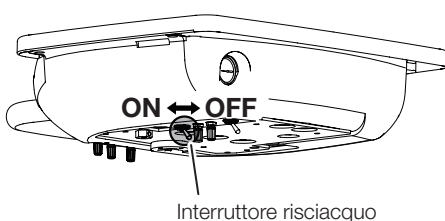

Tipo di asta **A**

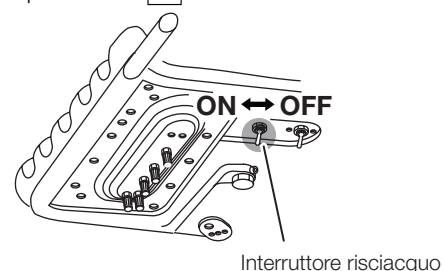

Beep=ON F=↓
(-)=OFF (+)=ON

4. Attivazione/disattivazione del suono del pannello di controllo

Premendo un interruttore sul pannello di controllo viene emesso un suono elettronico.

Questo suono può essere eliminato come segue;



Interruttore funzione Interruttore diminuzione Interruttore aumento

Premere momentaneamente l'interruttore funzione quattro volte e premere momentaneamente l'interruttore di diminuzione.

Per tornare all'impostazione originale.

Premere momentaneamente quattro volte l'interruttore di funzione e premere momentaneamente l'interruttore di aumento.

LP.MODE=HOLD F=↓
(-)=FOOT(+)=HOLD

5. Modalità di illuminazione del manipolo in fibra ottica (opzionale)

Nel caso in cui sia installato il manipolo in fibra ottica, la fibra ottica si accende quando il manipolo viene estratto dal supporto e si spegne quando il manipolo viene riposto nel supporto.

Questo potrebbe essere cambiato in fibra ottica, si accende quando il manipolo viene estratto dal supporto e il pedale dell'aria di azionamento del comando a pedale è attivato.



Interruttore funzione Interruttore diminuzione Interruttore aumento

Premere momentaneamente l'interruttore di funzione cinque volte e premere l'interruttore di diminuzione.

Per tornare all'impostazione originale.

Premere momentaneamente cinque volte l'interruttore funzione e premere l'interruttore di aumento.

ALARM TYPE =0 F=↓
PUSH 0 1 2 LP(3)

6. Suono elettronico per il timer

Il suono elettronico per il timer può essere modificato.



Interruttore funzione

Premere momentaneamente l'interruttore di funzione sei volte.

Premere momentaneamente uno degli interruttori della modalità auto poltrona (0, 1, 2, LP) per memorizzare il nuovo suono elettronico.

M.LMT=3 STEP F=↓
(-)=3 (+)=5 STEP

7. Impostazione della velocità massima del micromotore (opzionale)

La massima velocità di rotazione del micromotore può essere selezionata in 3 fasi (10.000, 20.000, 40.000 min⁻¹ (giri/min)).

Questa funzione può essere modificata in 5 passi (5.000, 10.000, 20.000, 30.000, 40.000 min⁻¹ (giri/min)) come segue:



Interruttore funzione Interruttore diminuzione Interruttore aumento

Premere brevemente l'interruttore funzione sette volte e premere l'interruttore di aumento.

Per tornare all'impostazione originale.

Premere momentaneamente l'interruttore di funzione sette volte e premere l'interruttore di diminuzione.

SPRAY=4MODE F=↓
(-)=2 (+)=4 MODE

8. Interruttore ON/OFF dell'acqua di raffreddamento

Nel caso del motore a micromotore, è possibile selezionare la modalità 2 o 4 tramite l'impostazione della selezione della modalità.

Quando questo interruttore viene premuto nella configurazione a 2 modalità, avviene il passaggio da spray a OFF.

Nel caso di impostazione della modalità 4, la commutazione avviene nella sequenza indicata di seguito ogni volta che si preme questo interruttore: Spruzzare Solo acqua Solo aria OFF.



Interruttore funzione



Interruttore
diminuzione



Interruttore
aumento



Interruttore
ON/OFF dell'acqua
di raffreddamento

Per impostare la modalità 2

Premere momentaneamente l'interruttore di funzione otto volte e premere l'interruttore di diminuzione.

Per impostare la modalità 4

Premere momentaneamente l'interruttore funzione otto volte e premere l'interruttore di aumento.

LINK F=E
(-)=IND (+)=LINK

9. Risciacquo sistema di riempimento bicchiere e sputacchiera

Il risciacquo del sistema di riempimento bicchiere e della sputacchiera è impostato per avvenire allo stesso tempo (quando l'interruttore del sistema di riempimento bicchiere è attivato, inizia anche il risciacquo della sputacchiera).

Per farli funzionare separatamente.



Interruttore funzione



Interruttore
diminuzione



Interruttore
aumento

Premere momentaneamente l'interruttore di funzione nove volte e premere l'interruttore di diminuzione.

Per tornare all'impostazione originale.

Premere momentaneamente nove volte l'interruttore funzione e premere l'interruttore di aumento.

5 Funzionamento

Tipo supporto

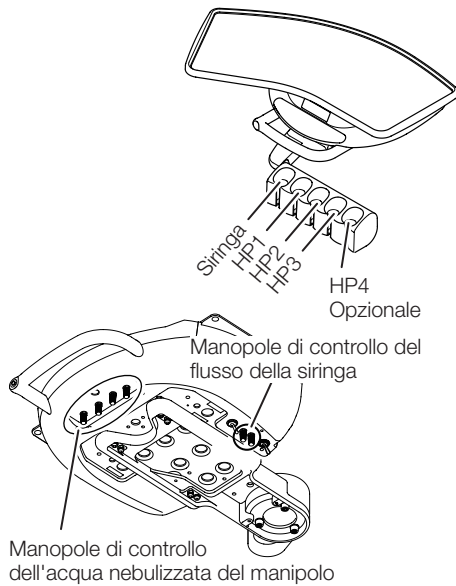

Tipo di asta

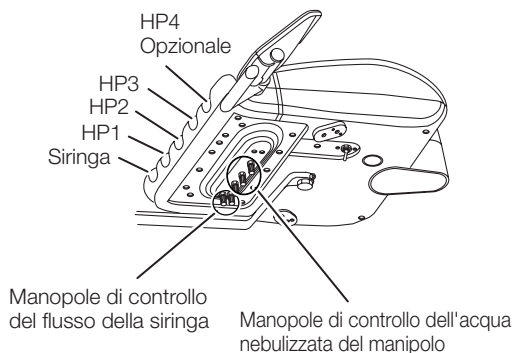

5-1-4 Manopole di controllo

Manopole di controllo dell'acqua nebulizzata del manipolo
Le manopole di controllo dell'acqua nebulizzata del manipolo si trovano sotto la tavoletta medico.

Ciascuna manopola di controllo dell'acqua nebulizzata del manipolo è contrassegnato da 1-4 dal lato sinistro HP1, HP2, HP3,...

Il volume dell'acqua nebulizzata del manipolo può essere controllato in modo indipendente.

* HP4 è opzionale.

Manopole di controllo del flusso della siringa

Le manopole di controllo del flusso della siringa del medico si trovano sotto la tavoletta medico.

Le manopole di controllo del flusso regolano il volume del flusso d'aria e d'acqua della siringa del medico.

La manopola gialla con cappuccio è la manopola di controllo del flusso d'aria, la manopola blu con tappo è la manopola di controllo del flusso d'acqua.

Nota: ruotando la manopola di controllo in senso antiorario aumenterà il volume del flusso e ruotando in senso orario diminuirà.

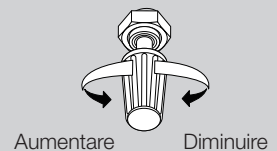

5-1-5 Manometro del manipolo

Durante il funzionamento di un manipolo, la pressione dell'aria del manipolo è indicata sul manometro del manipolo.

Tipo supporto

Lato posteriore della tavoletta medico

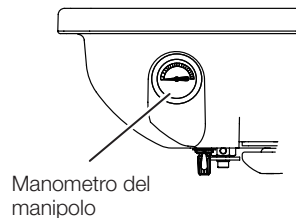

Tipo di asta

Sotto la tavoletta medico

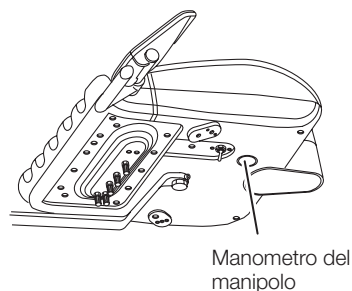

5 Funzionamento

Tipo supporto

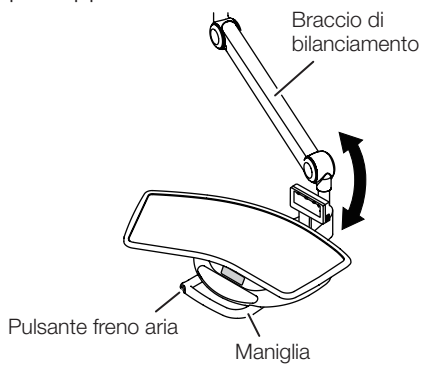

Tipo di asta

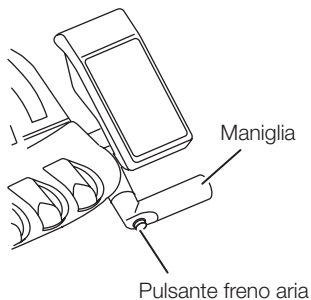

5-1-6 Freno aria braccio di bilanciamento

Il pulsante del freno ad aria compressa del braccio di bilanciamento si trova sull'impugnatura.

Quando l'interruttore principale è su ON, il braccio di bilanciamento è bloccato. Afferrare la maniglia e premere il pulsante del freno ad aria compressa per regolare l'altezza della tavoletta.

Rilasciare il pulsante del freno ad aria compressa nella posizione desiderata della tavoletta, il braccio di bilanciamento è bloccato.



Non caricare oltre 3 kg sulla tavoletta. [Tipo supporto]

5-1-7 Negatoscopio

Visione dentale

Premere l'interruttore per accendere lo schermo. Premerlo nuovamente per spegnere lo schermo.

Quando non è in uso, spegnerlo.

La visione dentale è concepita per integrare l'osservazione dei raggi X e non per l'esame o la diagnosi.

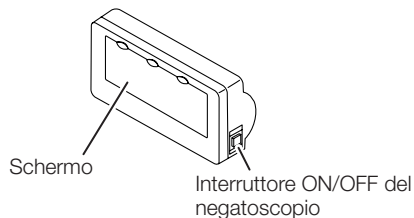

Visione panoramica

Ruotare l'interruttore verso l'alto per accendere lo schermo e verso il basso per spegnerlo.

Ruotare il controller della luminosità verso l'alto per aumentare la luminosità e verso il basso per abbassarla.

Quando non è in uso, spegnerlo.

Lo schermo di osservazione è concepito per integrare l'osservazione dei raggi X e non per l'esame o la diagnosi.

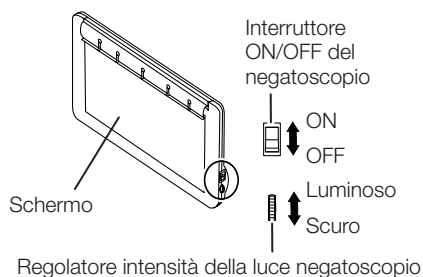

5-1-8 Braccio di supporto/Supporto



Non regolare il braccio di supporto e il supporto.

Poiché la regolazione dell'angolo del supporto è fissata al punto di installazione, il braccio di supporto verrà danneggiato nel caso in cui venga spostato troppo energicamente.

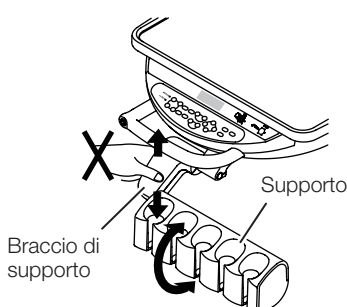

5-1-9 Manipoli

Il manipolo viene azionato sollevandolo dal supporto manipolo e azionando il comando a pedale. Per il funzionamento dei singoli manipoli, fare riferimento al manuale di istruzioni del produttore allegato alla singola apparecchiatura.

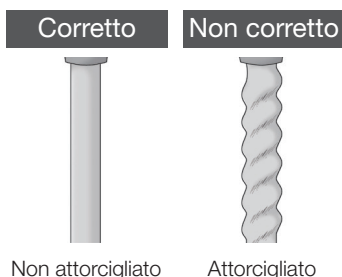

⚠ ATTENZIONE

Ripetute azioni di presa e riposizionamento del manipolo possono causare l'attorcigliamento del tubo flessibile. Controllare periodicamente che il tubo flessibile non sia attorcigliato. In caso di attorcigliamento, srotolarlo prima dell'uso. L'uso continuo del manipolo con il tubo flessibile attorcigliato provoca attorcigliamenti nel tubo flessibile o rottura del filo, rendendo il manipolo inutilizzabile.

5-1-10 Regolazione altezza della tavoletta (tipo a carrello)

Allentare la manopola di blocco per sollevare o abbassare la sezione della tavoletta.

Fissare la tavoletta in posizione serrando saldamente la manopola di blocco dopo la regolazione.

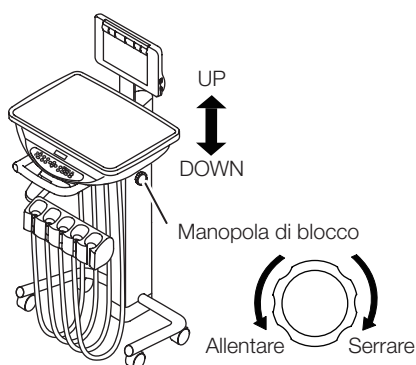

⚠ ATTENZIONE

- Non posizionare oggetti sulla tavoletta durante la regolazione dell'altezza della tavoletta.
- Assicurarsi di reggere la sezione della tavoletta prima di allentare la manopola di blocco.
- Assicurarsi di serrare la manopola di blocco dopo la regolazione.

5-1-11 Manopola di blocco (unità di uscita armadio tipo braccio Hi- Lo)

Allentare la manopola di blocco per sollevare o abbassare la sezione della tavoletta.

Fissare la tavoletta in posizione serrando saldamente la manopola di blocco dopo la regolazione.

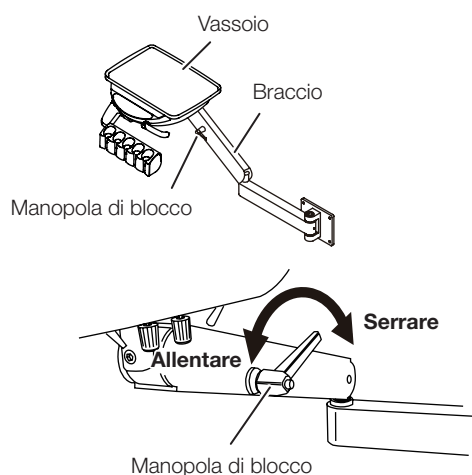

⚠ ATTENZIONE

Se la manopola di blocco Hi-Lo non è serrata saldamente, la tavoletta medica potrebbe spostarsi verso il basso. Se ciò dovesse accadere durante il trattamento di un paziente, ciò potrebbe causare lesioni. Per evitare il rischio di lesioni, serrare saldamente la manopola di blocco Hi-Lo.

5-1-12 Staffa di supporto telecamera intraorale

Il supporto per telecamera intraorale può essere montato su questa staffa.

[Nota] Supporti per telecamera intraorale montabili:
Supporto per SOPRO ACTEON SOPRO 617

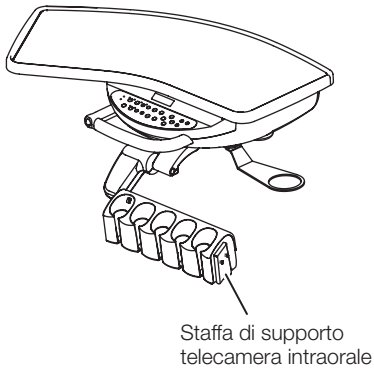

5-1-13 Supporto sub vassoio

AVVERTENZA

Un carico superiore al limite di peso (1,5 kg) non deve essere applicato sul vassoio sub della tavoletta medico (asta). Ciò potrebbe provocare danni o lesioni.

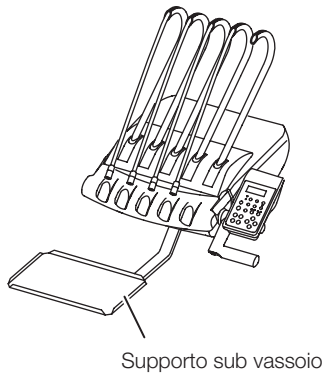

5-1-14 Contenitore rifiuti

Smaltire il materiale di scarico e pulirlo quando si accumulano rifiuti. Il contenitore dei rifiuti inox può essere staccato ruotandolo in direzione A.

Il coperchio ha parti taglienti nelle quali può facilmente incastrarsi del cotone, ecc.
Fare molta attenzione durante la pulizia.

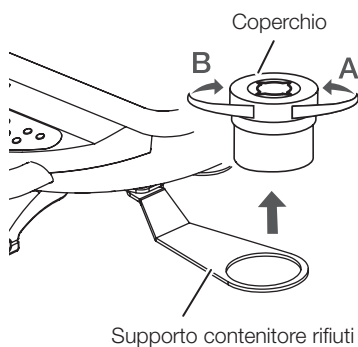

5-1-15 Contenitori di cotone

Utilizzarlo per tenere il cotone pulito.

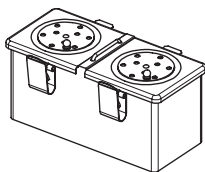

5-2 Sezione unità sputacchiera

5-2-1 Pannello di controllo dell'unità sputacchiera

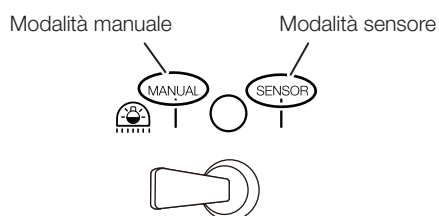
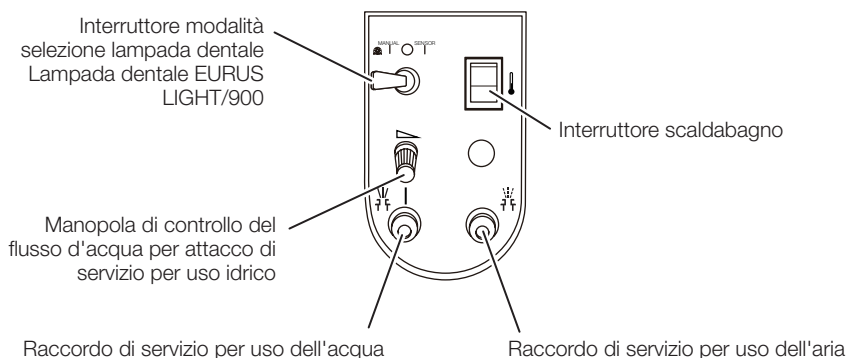
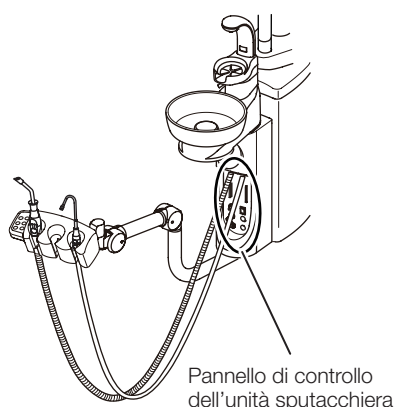

Interruttore modalità selezione lampada dentale

Lampada dentale EURUS LIGHT/900

La lampada dentale può essere azionata (ON/OFF) sia tramite l'interruttore touchless situato sulla testa della lampada, sia tramite l'interruttore manuale sul pannello di controllo dell'unità sputacchiera.

Per azionare tramite l'interruttore touchless:

impostare la leva dell'interruttore sul lato SENSOR.

Per azionare manualmente:

impostare la leva dell'interruttore sul lato manuale.

Impostare la leva dell'interruttore al centro per OFF.

Interruttore scaldabagno

Accendere l'interruttore dello scaldabagno e l'acqua del sistema di riempimento bicchiere si scalderà.

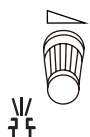
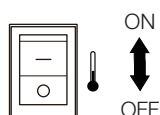

Raccordo di servizio per uso dell'acqua

Fornisce acqua a un dispositivo esterno.

Connettore rapido per presa di servizio dell'acqua
Numero modello: MCL-04NH-1B

Manopola di controllo del flusso d'acqua per attacco di servizio per uso idrico

Ruotando la manopola in senso antiorario aumenterà il volume del flusso e ruotando in senso orario diminuirà.

Raccordo di servizio per uso dell'aria

Fornisce aria a un dispositivo esterno.

Connettore rapido per presa di servizio dell'aria
Numero modello: MC-04PH

5-2-2 Pannello di controllo laterale assistente

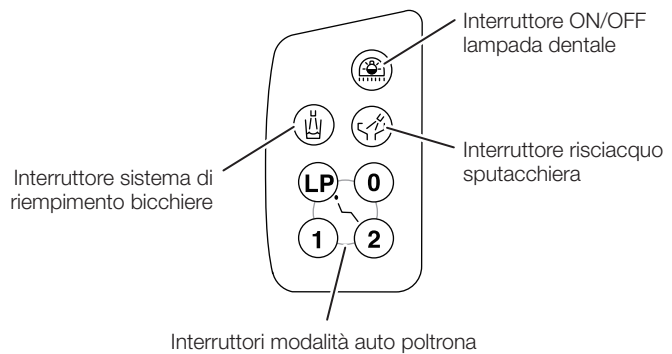
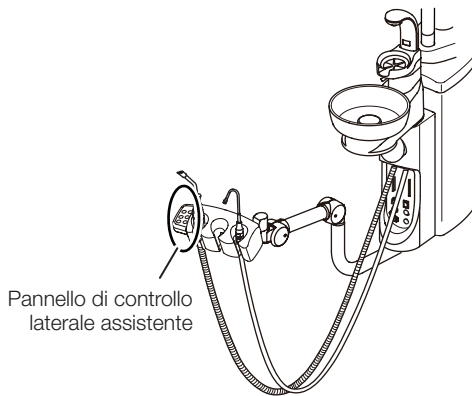

Interruttore del sistema di riempimento bicchiere

Premendo momentaneamente l'interruttore del sistema di riempimento bicchiere (☺), l'acqua fuoriesce dall'ugello del sistema di riempimento bicchiere per 3 secondi e si ferma automaticamente.

Inoltre, lo scarico della sputacchiera si avvia per 6 secondi e si arresta automaticamente.

Mentre il sistema di riempimento bicchiere è in funzione, premendo momentaneamente l'interruttore del sistema di riempimento bicchiere (☺), il riempimento viene annullato.

Inoltre, all'avvio del sistema di riempimento bicchiere, l'acqua nella sputacchiera effettua il risciacquo per 6 secondi e si arresta automaticamente. (Risciacquo sputacchiera sincronizzato)

Nota: il volume d'acqua del sistema di riempimento bicchiere può essere regolato con la manopola di controllo del flusso del sistema di riempimento bicchiere situata all'interno del corpo della sputacchiera.



Interruttore risciacquo sputacchiera

Premere brevemente l'interruttore di risciacquo della sputacchiera (☺), l'acqua risciacqua per 6 secondi e si arresta automaticamente. (Modalità Timer) Premere l'interruttore di risciacquo della sputacchiera per 2 secondi, l'acqua effettua un risciacquo continuo. (Modalità continua)

Mentre il risciacquo della sputacchiera è in funzione, premendo temporaneamente l'interruttore di risciacquo della sputacchiera (☺), il risciacquo si arresterà.

Nota: CLESTA II può essere impostata in modalità timer (impostazione standard) e modalità continua per il risciacquo sputacchiera.

Il volume d'acqua della sputacchiera può essere regolato con la manopola di controllo del flusso della sputacchiera situata all'interno del corpo della sputacchiera.



Interruttore ON/OFF lampada dentale

Accendere/spegnere la lampada dentale.

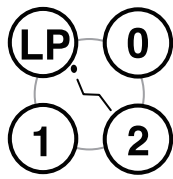

Interruttori modalit  auto poltrona

Operazione preimpostata

Premere brevemente l'interruttore preset-I (1), la poltrona si sposta sulla posizione preselezionata 1 e si arresta automaticamente.

Posizione preselezionata 2 azionata dall'interruttore di preselezione (2).

Nota: per la regolazione della posizione preimpostata, fare riferimento al manuale della poltrona.

Operazione di ritorno automatico

Premere momentaneamente l'interruttore di ritorno automatico (0), la poltrona ritorna alla posizione iniziale (il sedile   nella posizione pi  bassa e lo schienale   in posizione verticale) e si ferma automaticamente.

Operazione dell'ultima posizione memorizzata

Premere brevemente l'ultima posizione memorizzata (LP), in posizione di trattamento, lo schienale si solleva fino alla posizione di risciacquo (posizione verticale) e si ferma automaticamente.

Premere momentaneamente l'interruttore di memoria dell'ultima posizione (LP), lo schienale ritorna alla posizione di trattamento precedente e si ferma automaticamente.

Arresto di emergenza (arresto di sicurezza)

Durante i movimenti automatici (preselezionati, ritorno automatico e memoria dell'ultima posizione), premendo momentaneamente un qualsiasi interruttore di controllo della poltrona si annuller  immediatamente il movimento automatico.

5-2-3 Manopole di controllo

Manopole di controllo del flusso della siringa

Le manopole di controllo del flusso della siringa dell'assistente si trovano nel corpo dell'unit  sputacchiera.

La manopola con cappuccio giallo serve per regolare il volume del flusso d'aria della siringa dell'assistente e la manopola con cappuccio blu serve per regolare il volume del flusso d'acqua.

Manopola di controllo del flusso del sistema di riempimento bicchiere

Il volume del flusso del sistema di riempimento bicchiere pu  essere controllato dalla manopola di controllo del flusso del sistema di riempimento bicchiere. (Sistema valvola di schiacciamento)

Allentare il dado di blocco e regolare il volume del flusso dell'acqua del sistema di riempimento bicchiere ruotando la manopola.

Serrare il dado di blocco dopo la regolazione.

Manopola di controllo del flusso di risciacquo della sputacchiera

Il volume del flusso di risciacquo della sputacchiera pu  essere controllato dalla manopola di controllo del flusso di risciacquo della sputacchiera. (Sistema valvola di schiacciamento)

Allentare il dado di blocco e regolare il volume del flusso dell'acqua della sputacchiera ruotando la manopola.

Serrare il dado di blocco dopo la regolazione.

Nota: ruotando una manopola in senso antiorario si aumenta il volume del

flusso e ruotando in senso orario si diminuisce.

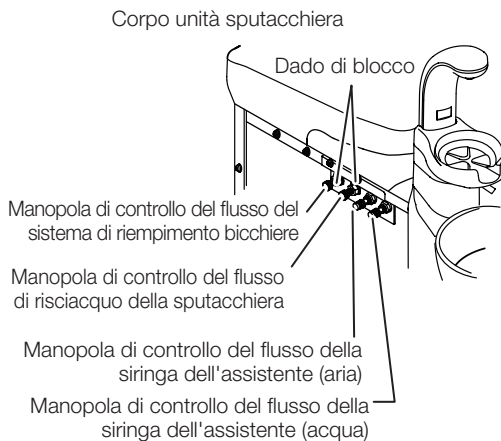

5 Funzionamento

5-2-4 VH-18 HVE (aspiratore ad alto volume)

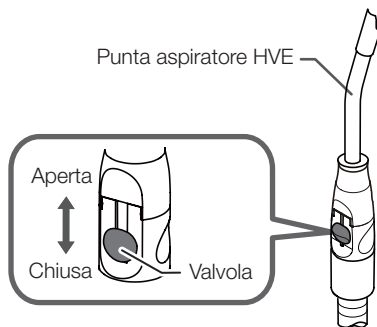

Estrarre l'aspiratore dal supporto assistente e l'aspirazione avrà inizio. Poiché è previsto un circuito di ritardo, l'aspirazione non si interrompe immediatamente quando l'aspiratore HVE viene riposto nel supporto dell'assistente.

Nel caso del sistema di aspirazione centralizzato, l'aspirazione proseguirà per circa 3 secondi.

Il volume di aspirazione può essere controllato aprendo o chiudendo la valvola.

Dimensione punta: $\varnothing 11/\varnothing 16$

5-2-5 BT06 Aspirasaliva

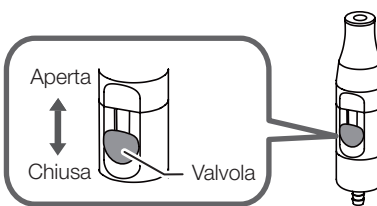

Estrarre l'aspirasaliva dal supporto assistente e l'aspirazione avrà inizio. Poiché è previsto un circuito di ritardo, l'aspirazione non si interrompe immediatamente quando l'aspirasaliva viene riposto nel supporto dell'assistente. Nel caso del sistema di aspirazione centralizzato, l'aspirazione proseguirà per circa 3 secondi. Il volume di aspirazione può essere controllato aprendo o chiudendo la valvola.

* Utilizzare la punta dell'aspirasaliva monouso.

5-2-6 Sensore sistema di riempimento bicchiere



Posizionare il bicchiere (contenitore carta) sulla base del sistema di riempimento bicchiere, l'acqua fuoriesce dall'ugello del sistema, riempie il bicchiere e si arresta automaticamente. Quando si avvia il sistema di riempimento bicchiere, anche il sistema di risciacquo della sputacchiera di avvia per circa 6 secondi per poi arrestarsi automaticamente.

Durante il riempimento del bicchiere, premendo momentaneamente l'interruttore del sistema di riempimento bicchiere (☺) si annulla il flusso d'acqua del sistema di riempimento bicchiere.

Durante il risciacquo della sputacchiera, premere momentaneamente l'interruttore di risciacquo della sputacchiera (☹) per annullare il flusso dell'acqua di risciacquo della sputacchiera.

Utilizzare solo bicchieri di carta monouso adatti (bicchiere dentale di carta). Utilizzare un solo bicchiere vuoto, utilizzare un bicchiere con un po' di acqua residua, può causare un flusso eccessivo. Il sensore del sistema di riempimento bicchiere necessita di più di 2 secondi di intervallo tra il riempimento del bicchiere.

5-2-7 Rotazione della sputacchiera (opzionale)

La sputacchiera può essere ruotata di 90° ciascuna. (interno ed esterno)



Non tenere l'ugello del sistema di riempimento bicchiere quando si ruota la sputacchiera; assicurarsi di reggere il fondo della sputacchiera.

La rotazione attraverso l'ugello del sistema di riempimento bicchiere può causare danni all'ugello del sistema stesso.

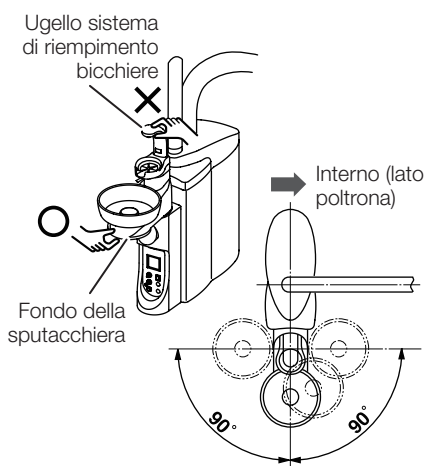

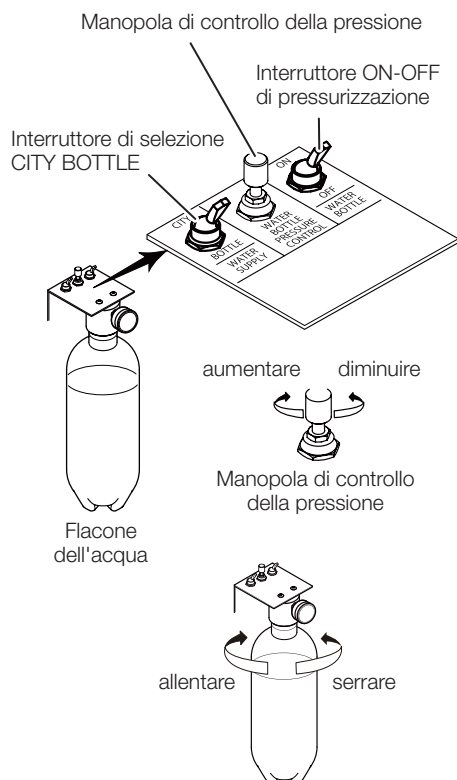

5-2-8 Sistema di acqua pulita

L'interruttore di selezione CITY BOTTLE permette lo scambio tra l'uso di acqua di servizio e il flacone dell'acqua.

CITY..... Acqua del rubinetto
BOTTLE Flacone dell'acqua

Quando l'interruttore di pressurizzazione ON-OFF è impostato su ON, il flacone dell'acqua può essere utilizzato.

La manopola di controllo della pressione del flacone dell'acqua regola la pressione del flacone dell'acqua.

La pressione aumenta quando si ruota la manopola in senso orario e diminuisce quando la manopola viene ruotata in senso antiorario.

Sostituzione del flacone dell'acqua

[Come rimuovere il flacone dell'acqua]

- 1) Portare l'interruttore ON-OFF di pressurizzazione in basso (OFF).
- 2) Ruotare il flacone dell'acqua e rimuoverlo.
Girandolo in senso antiorario si allenta la connessione.
Ruotandolo in senso orario si stringerà la connessione.

[Come fissarlo]

Rimontarlo nell'ordine inverso a quello di rimozione.

ATTENZIONE

- Il flacone dell'acqua può essere utilizzato solo con acqua depurata, acqua distillata e acqua pura.
- Non utilizzare colluttori o acqua elettrolizzata, poiché potrebbero causare l'ostruzione dei tubi o danneggiare le valvole e le apparecchiature interne.
- Regolare la pressione di alimentazione dell'aria per il flacone dell'acqua a 200 kPa o meno. Una pressione eccessivamente alta potrebbe danneggiare il flacone dell'acqua.

5-2-9 Braccio dell'assistente regolabile in altezza

Premere il pulsante di sblocco e alzare il braccio per regolare l'altezza del supporto assistente.

Posizionare all'altezza desiderata e rilasciare il pulsante di blocco in seguito.

Nota: sostenere il braccio con la mano fino a posizionarlo all'altezza desiderata.

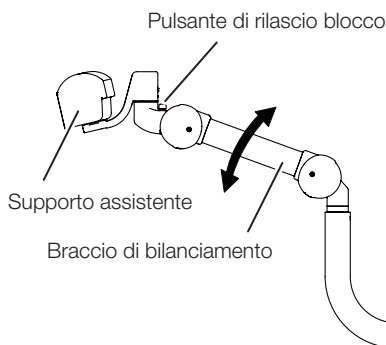

5-2-10 Lampada odontoiatrica

Prima dell'uso, leggere sempre le istruzioni per l'uso della luce dentale per assicurare un uso corretto.



300 (Tipo 320S)

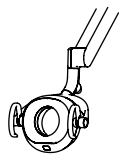

LAMPADA EURUS

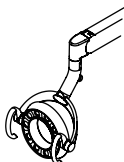

900 (tipo D200)



900 (Tipo 920)

5-2-11 Staffa per monitor

il monitor del PC può essere montato su questa staffa.

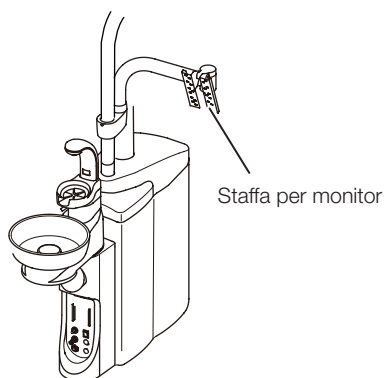

ATTENZIONE

Non applicare carichi o urti eccessivi al monitor o alla staffa del monitor. Per evitare danni o lesioni, assicurarsi che il monitor soddisfi le seguenti specifiche:

Peso: 4 kg

5-3 Siringa a 3 vie

SYR-20

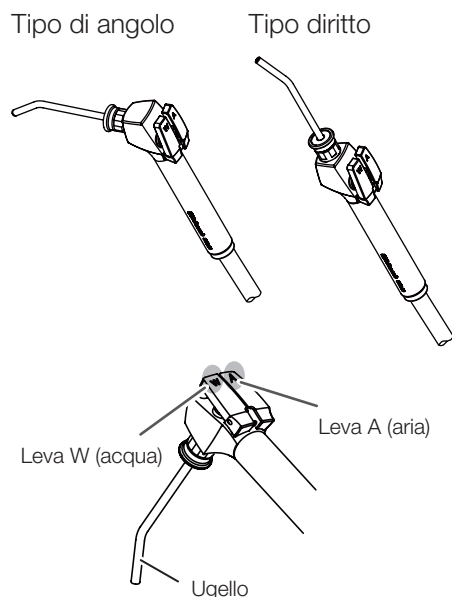

Spruzzo acqua/aria

Premere la leva W per far uscire l'acqua.

Premere la leva A per far uscire l'aria.

Premere simultaneamente entrambe le leve per far uscire lo spruzzo.

L'acqua fuoriesce dal centro della punta e l'aria fuoriesce dalla circonferenza della punta.

Rotazione dell'ugello

L'ugello ruota di 360°.

Tipo 77 a 3 vie

Spruzzo acqua/aria

Premere il pulsante di marcatura W per far uscire l'acqua.

Premere il pulsante di marcatura A per far uscire l'aria.

Premere simultaneamente entrambi i pulsanti per far uscire lo spruzzo.

L'acqua fuoriesce dal centro della punta e l'aria fuoriesce dalla circonferenza della punta.

Rotazione dell'ugello

L'ugello ruota di 360°.

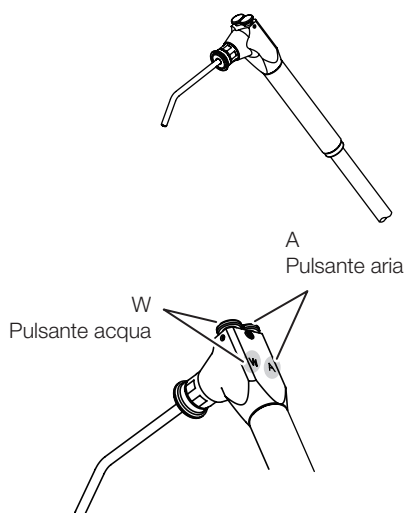

Punta dell'ugello
(Comune a tutti i tipi)

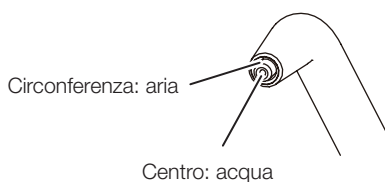

Se l'aria viene fornita immediatamente dopo l'uso di acqua o dopo aver fissato l'ugello, potrebbe fuoriuscire una piccola quantità di acqua residua nell'ugello. Quando si eroga aria, premere la leva A per due o tre volte per confermare che l'acqua non fuoriesca.

5-4 Dispositivo di controllo a pedale

Prendere un manipolo dal supporto per manipolo o dal supporto per manipolo (tirare l'asta di circa 10 gradi in avanti).

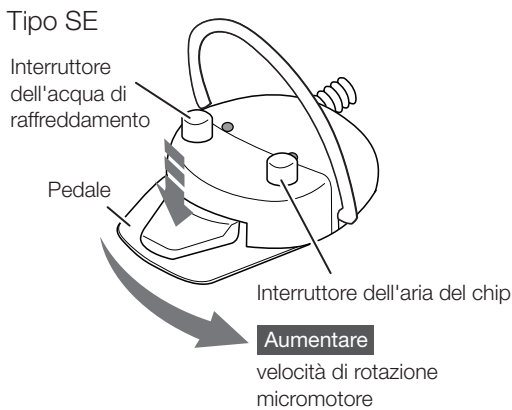
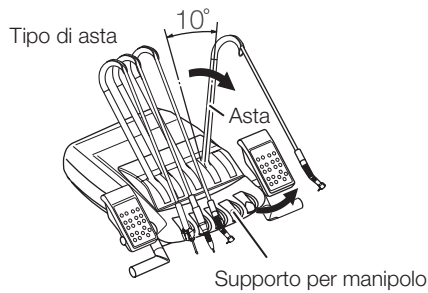

Tipo SE **E**

Pedale

Sollevare un manipolo dal supporto del manipolo e premere il pedale dell'aria di azionamento, il manipolo inizia a funzionare.

Interruttore dell'acqua di raffreddamento

Premendo momentaneamente l'interruttore dell'acqua di raffreddamento si cambia la situazione dell'acqua e dell'aria del liquido di raffreddamento del manipolo.

La situazione viene visualizzata sul pannello di controllo principale.

Fare riferimento a: 5-1 Sezione dell'unità medico pannello di controllo principale Interruttore ON/OFF dell'acqua di raffreddamento.

Interruttore dell'aria del chip

Premendo l'interruttore chip blower, l'aria uscirà dal manipolo senza che la fresa ruoti.

Controllo della rotazione del micromotore

Sollevare il micromotore dal supporto del manipolo e, premendo verso il basso, far scorrere il pedale dell'aria di azionamento orizzontalmente a destra, e il micromotore inizierà a funzionare.

La velocità di rotazione aumenta spostando il pedale ulteriormente verso destra. Il controllo della velocità mediante il comando a pedale è entro i limiti impostazione della velocità del micromotore.

Tipo A2

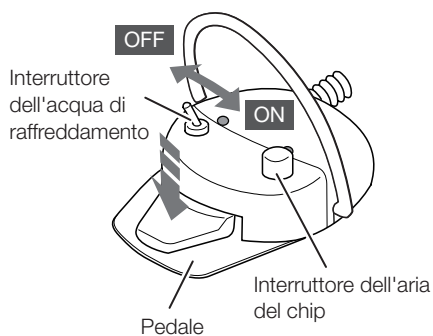

Tipo A2 **A**

Pedale

Sollevare un manipolo dal supporto del manipolo e premere il pedale dell'aria di azionamento, il manipolo inizia a funzionare.

Interruttore dell'acqua di raffreddamento

L'interruttore dell'acqua di raffreddamento consente di attivare o disattivare l'acqua di raffreddamento del manipolo.

Interruttore dell'aria del chip

Premendo l'interruttore chip blower, l'aria uscirà dal manipolo senza che la fresa ruoti.

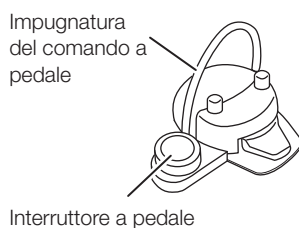

Impugnatura del comando a pedale

Il comando a pedale può essere spostato appendendolo sopra il piede.

Interruttore a pedale

A. Interruttori di controllo manuale poltrona

B. Interruttori modalità auto poltrona

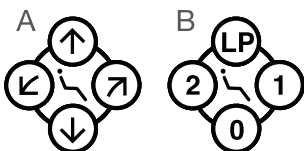

Indicatore di blocco della poltrona



5-5 Funzione di blocco

Nei seguenti casi viene attivato il dispositivo di blocco di sicurezza per bloccare il movimento della poltrona.

1. Quando si preme il pedale del comando a pedale.
2. Premere qualsiasi interruttore di funzionamento della poltrona per arrestare il movimento automatico.
3. Durante l'impostazione con l'interruttore di funzione sul pannello di controllo medico.
4. Quando la sputacchiera è ruotata verso il lato del paziente. (Tipo a piedistallo)

6-1 Esterno

Pulizia e disinfezione delle superfici

Per la pulizia e la disinfezione dell'esterno del prodotto, pulire la superficie con un panno morbido o un tovagliolo di carta inumiditi con FD366, prodotto da Dürr, quindi asciugarla con un panno asciutto.

ATTENZIONE

- Se l'esterno è eccessivamente sporco, inumidire un panno morbido con acqua contenente circa 10% di detergente neutro, quindi strofinare l'esterno con il panno. Quindi, pulirlo con un panno inumidito con acqua e asciugarlo completamente con un panno asciutto.
- Non utilizzare nessuna delle sostanze elencate di seguito: sostanze chimiche volatili come diluenti per vernici, butanolo, alcool isopropilico, acetone, benzina o cherosene; detergenti acidi, alcalini o al cloro; disinfettanti altamente corrosivi (iodopovidone come Isodine, ipoclorito di sodio, ecc.); cera abrasiva lucidante o spugna abrasiva.
- Se dell'acqua o del detergente rimangono sulla superficie, pulirli immediatamente. Umidità o detergente potrebbero causare la formazione di ruggine o il guasto delle parti elettriche.

6-2 Unità medico

Tappetino del vassoio, pannello di controllo principale, maniglia, supporto, posiziona supporto, asta, coperchio supporto, supporto vassoio sub

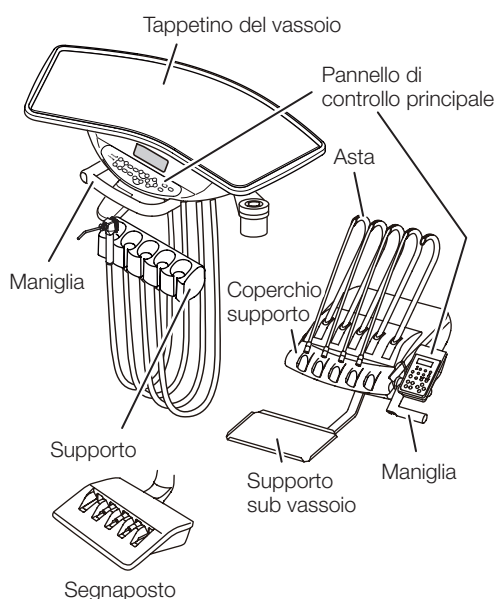

Pulizia e disinfezione delle superfici

Pulire la superficie con un panno morbido o un tovagliolo di carta inumidito con FD366, prodotto da Dürr/PlastiSept eco Wipes FP prodotto da ALPRO, quindi asciugarla con un panno asciutto.

Se l'esterno è eccessivamente sporco, inumidire un panno morbido con acqua contenente circa 10% di detergente neutro, quindi strofinare l'esterno con il panno. Quindi, pulirlo con un panno inumidito con acqua e poi asciugarlo completamente con un panno asciutto.

Non spruzzare il detergente direttamente sulla parte esterna. Pulire la superficie con un panno morbido o un tovagliolo di carta inumiditi con detergente e asciugarla con un panno asciutto. Se del liquido penetra nel prodotto, potrebbe causare malfunzionamenti o guasti.



Quando la superficie del pannello di controllo principale viene pulita con un disinfettante, ecc., rimuovere completamente il disinfettante. Se penetra nella parte posteriore del foglio, gli interruttori a membrana potrebbero non funzionare correttamente.

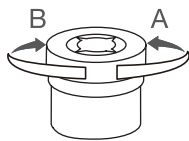

Contenitore dei rifiuti

Quando il contenitore dei rifiuti si riempie, il contenitore dei rifiuti in acciaio inossidabile potrebbe staccarsi quando viene ruotato in direzione A. Viene fissato quando girato in direzione B.

Il coperchio ha parti taglienti nelle quali può facilmente incastrarsi del cotone, ecc.
Fare molta attenzione durante la pulizia.

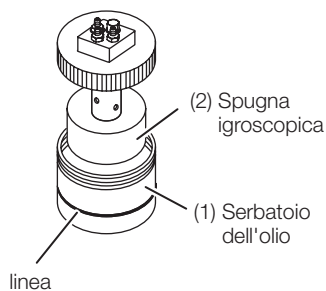

Separatore nebbia d'olio

Questa unità raccoglie l'olio dall'aria di scarico dal manipolo. Quando l'olio raggiunge la linea sul serbatoio dell'olio (1), assicurarsi di eliminare l'olio.

Ruotare il serbatoio dell'olio in senso antiorario per rimuoverlo. Se la spugna igroscopica (2) (materiale di consumo) è eccessivamente sporca o ha una quantità eccessiva di olio su di essa, sostituirla. Contattare il concessionario autorizzato Belmont di zona per la sostituzione della spugna igroscopica. (La sostituzione sarà a pagamento.)

Manipoli/Tubo flessibile manipolo

Pulizia dei manipoli

Fare riferimento alle istruzioni per l'uso dei rispettivi manipoli.

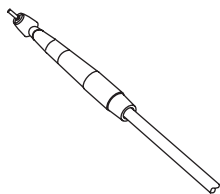

6-3 Unità sputacchiera

Tappo di scarico, filtro a cestello, base sistema di riempimento bicchiere, sputacchiera

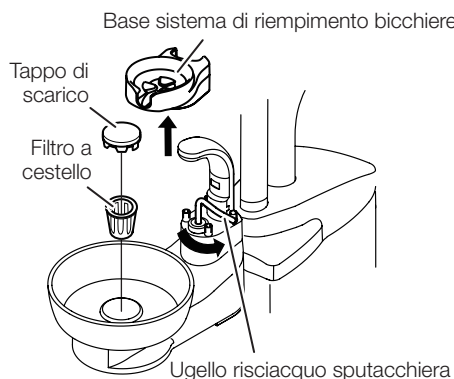

- A. Rimuovere il tappo di scarico e pulire il filtro del cestello.
Rimuovere la base del sistema di riempimento bicchiere e pulirla.
Ruotare l'ugello di risciacquo della sputacchiera in senso antiorario, evitando lo scontro con la sputacchiera.
- B. Ruotare la sputacchiera verso sinistra e verso destra e rimuoverla verso l'alto.

ATTENZIONE

- Spegnerne l'interruttore principale prima di rimuovere la sputacchiera.
- La sputacchiera è realizzata in vetro o ceramica e può rompersi al momento dell'impatto. Quando e dopo la rimozione o il fissaggio della sputacchiera, è necessario prestare attenzione alla manipolazione, evitando l'impatto, il colpo e la caduta.
Quando si trasporta la sputacchiera, tenerla saldamente con entrambe le mani mentre si posiziona una mano sul fondo della stessa.
- Non pulire la sputacchiera usando acqua calda perché potrebbe rompersi.
- Indossare guanti resistenti durante la pulizia.

- C. Quando è difficile fissare la sputacchiera dopo la pulizia, inumidire la superficie di inserimento per un attacco facile.
Dopo l'attacco, assicurarsi che la sputacchiera sia ben fissata.

- D. Dopo aver sistemato la sputacchiera, riposizionare l'ugello per il risciacquo nella posizione originale e fissare la base del sistema di riempimento bicchiere.

Raccoglitore di solidi

Rimuovere e lavare il filtro nel raccoglitore di solidi nella sputacchiera alla fine di ogni giornata lavorativa.

Se si raccolgono sostanze aspirate, la forza di aspirazione del vuoto viene ridotta.

[Rimuovere/Fissare il filtro]

1. Estrarre e rimuovere il coperchio dal raccoglitore di solidi.
2. Separare il coperchio e il filtro tirando il coperchio come mostrato nella figura.
3. Pulire il filtro e il coperchio con acqua corrente.
4. Fissare il coperchio al filtro fissando i fermi del coperchio con il foro di fissaggio del filtro.
5. Fissare il filtro nell'ordine inverso.

ATTENZIONE

Assicurarsi di inserire saldamente il raccoglitore di solidi nella direzione corretta.

In caso contrario, l'aspiratore e l'aspirasaliva potrebbero non funzionare correttamente.

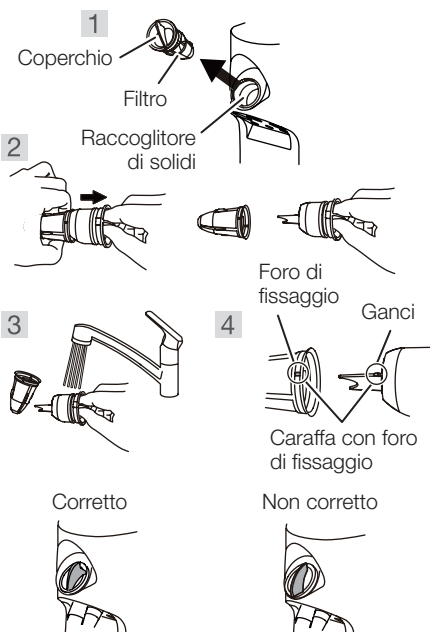
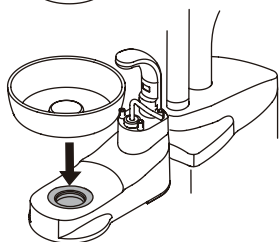
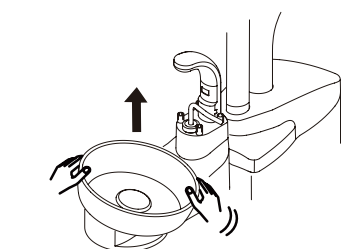

La forma ottusa della manopola si trova sul lato superiore

La forma acuta della manopola si trova sul lato superiore

6-4 Linea di aspirazione

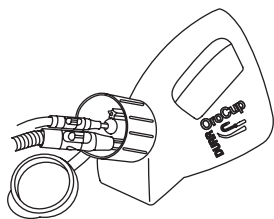

I manipoli per l'aspiratore HVE e aspirasaliva aspirano le secrezioni, la saliva o il sangue che contiene batteri. Pertanto, dopo la procedura, lavali e sterilizzali sempre con MD555/ Orotol plus prodotto da Dürr.

Utilizzare Orotol Plus per la cura quotidiana. Si consiglia inoltre di utilizzare MD555 per la pulizia settimanale.

Non utilizzare alcun detergente diverso da quello designato. In caso contrario, detersivi fortemente acidi o preparati di scarico alcalini possono causare intasamento, danni o corrosione del metallo.

6-5 Tubo flessibile di evacuazione ad alto volume/ tubo aspirasaliva

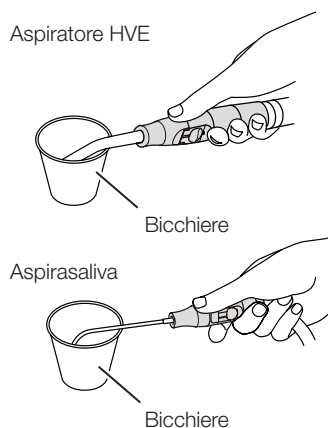

Aspirare una tazza d'acqua (circa 100 ml) o più nell'aspiratore HVE e nell'aspirasaliva dopo l'uso da parte di un paziente. Ciò serve per pulire e diluire i farmaci utilizzati e per evitare che i manipoli si deteriorino.

Alcune farmaci utilizzati per la procedura potrebbero causare il deterioramento del manipolo. Potrebbe dissolversi, deformare o danneggiare parte del manipolo, con la possibilità di provocare perdite dal manipolo o problemi di aspirazione. In questo modo si rende il manipolo inutilizzabile.

Lavarli correttamente per garantire un uso a lungo termine.

Il tubo dell'aspiratore HVE e il tubo aspirasaliva si staccano dall'unità sputacchiera

- Il tubo flessibile dell'aspiratore HVE e il tubo aspirasaliva possono essere scollegati tirando verso il basso, come indicato dalle frecce nella figura. Pulire i tubi flessibili nell'acqua corrente.
- Sostituire con un tubo aspiratore HVE e un tubo aspirasaliva nuovi se si verificano danni o se lo sporco sul tubo diventa evidente.

Spegnere sempre l'interruttore principale prima di tirare il tubo flessibile per lavarlo.

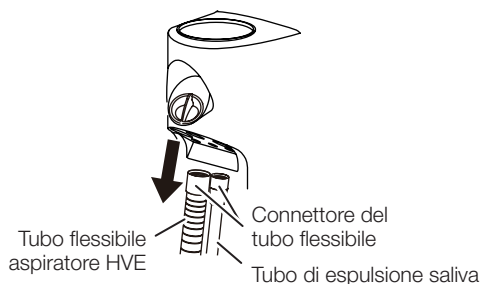

6-6 Linea acqua

Per la cura della linea acqua, utilizzare la produzione di Alpron/Bilpron da ALPRON.

Usare Alpron per la cura quotidiana. Si consiglia, inoltre, di utilizzare Bilpron per la pulizia settimanale.

6-7 HVE (aspiratore ad alto volume) e aspirasaliva

Lavare e sterilizzare i manipoli tra un paziente e l'altro.

Per sterilizzare correttamente l'aspiratore e l'aspirasaliva è necessario lavarli per rimuovere lo sporco e immergerli nel detergente.

Quindi risciacquarli per rimuovere eventuali residui di detergente.

Seguire la procedura riportata di seguito per lavare e sterilizzare i manipoli.

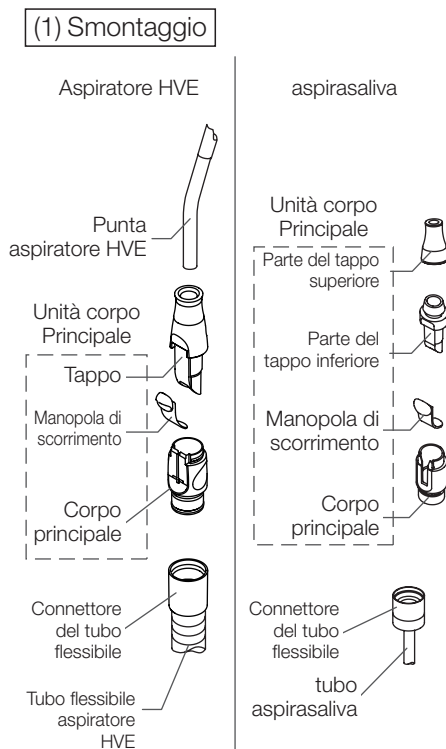

(1) Smontaggio

Per prepararsi al lavaggio, smontare i manipoli come mostrato in figura. Tenere il connettore del tubo e tirare il tubo dell'aspiratore e il tubo dell'aspirasaliva per staccarli dal corpo principale.

(2) Lavaggio della superficie

Sciacquare la superficie con acqua pulita (acqua del rubinetto) calda a una temperatura di 40 ± 5 °C e strofinarla con un panno per rimuovere lo sporco.

Quando tutto lo sporco viene rimosso, asciugarlo.

(3) Lavaggio dell'interno e della scanalatura scorrevole

Sciacquare l'interno e la scanalatura scorrevole del corpo principale con acqua pulita (acqua del rubinetto) riscaldata a una temperatura di 40 ± 5 °C, e strofinarli con uno spazzolino per pulizia o uno spazzolino da denti. Quando tutto lo sporco viene rimosso, asciugarli.

(2) Lavaggio della superficie

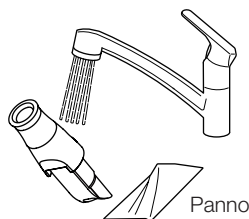

(3) Lavaggio dell'interno e della parte scorrevole

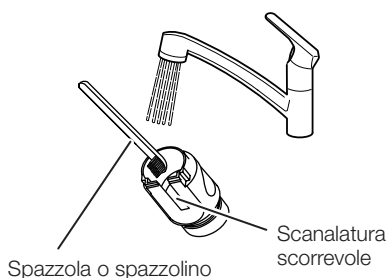

(4) Parti di lavaggio inaccessibili con una spazzola

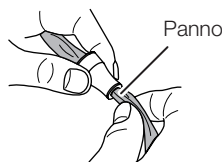

(4) Parti di lavaggio inaccessibili con una spazzola

Se alcune parti sono inaccessibili con una spazzola, pulirle con un panno. Risciacquare bene con acqua pulita (acqua di rubinetto) riscaldata a una temperatura di 40 ± 5 °C (per almeno 1 minuto).

Immergere le parti nell'ID212 prodotto da Dürr o nel detergente alcalino per 5 minuti.

Risciacquare poi bene con acqua pulita (acqua di rubinetto) riscaldata a una temperatura di 40 ± 5 °C (per almeno 1 minuto).

Controllare le parti per la presenza di sporco visibile. Se rimane dello sporco visibile, ripetere il processo di lavaggio di cui sopra.

Lavarli immediatamente dopo l'uso.

Se le parti sono nelle condizioni descritte di seguito dopo il lavaggio, non sterilizzarle in autoclave. Sostituirle.

Un foro/i fori sono intasati e lo sporco non può essere rimosso.

6 Manutenzione e pulizia

Precauzioni durante il montaggio dell'aspiratore HVE prima della sterilizzazione

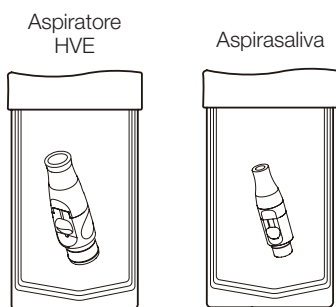
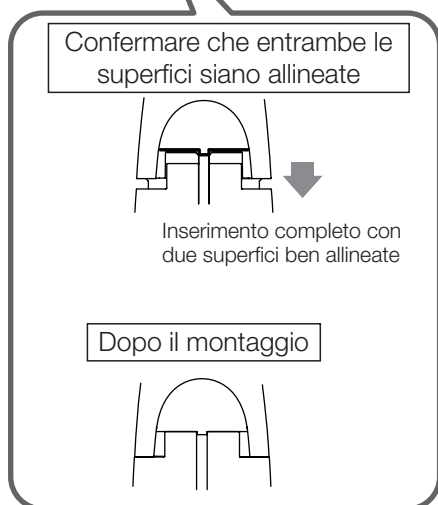
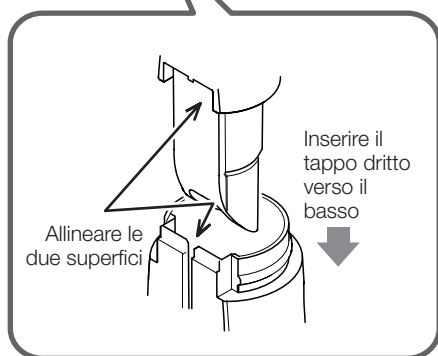
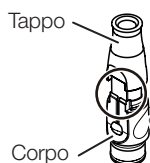

Busta per la sterilizzazione

(5) Sterilizzazione

L'aspiratore e l'aspirasaliva possono essere messi nell'autoclave. Rimontare l'unità del corpo principale e sterilizzare in autoclave l'aspiratore HVE e l'aspirasaliva.

Durante il montaggio dell'aspiratore HVE, allineare le due superfici; una superficie piana del tappo e la superficie della scanalatura di scorrimento del corpo. Quindi, far scorrere il tappo nel corpo dritto. * Non inserirlo attorcigliato.

1. Inserire il manipo in un sacchetto di sterilizzazione e sigillare l'apertura.
2. Lavarlo in autoclave a una temperatura di 134 °C per 3 minuti.

I manipoli possono essere sterilizzati nell'autoclave fino a 250 volte.

Metodo di conservazione: Dopo la sterilizzazione, conservare il manipo nella busta di sterilizzazione in un luogo buio e fresco.

⚠ ATTENZIONE

- La sterilizzazione deve essere eseguita ogni volta dopo l'uso con i pazienti.
- Si consiglia lo sterilizzatore autoclave in conformità alla Classe B.
- La temperatura di sterilizzazione è di 135 °C o meno.
- Asciugare naturalmente se la temperatura di essiccazione deve superare i 135 °C.
- Dopo la sterilizzazione in autoclave, il tappo, il filtro, il corpo e la valvola sono soggetti a scolorimento, che non ha un effetto negativo sulle prestazioni.
- La manopola scorrevole può essere sterilizzata in autoclave 100 volte ed è materiale di consumo.
- In caso di danni al sacchetto di sterilizzazione, smaltire e sterilizzare nuovamente utilizzando un nuovo sacchetto di sterilizzazione.

6-8 Tipo 77 siringa 3 vie

Lavare e sterilizzare i manipoli tra un paziente e l'altro.
Per sterilizzare correttamente la siringa a 3 vie, è necessario lavarla per rimuovere lo sporco e immergerla nel detersivo.
Quindi risciacuarli per rimuovere eventuali residui di detersivo.
Seguire la procedura riportata di seguito per lavare e sterilizzare i manipoli.

(1) Smontaggio

Per prepararsi al lavaggio, smontare gli ugelli come mostrato in figura. Tirare la ① leva di rimozione dell'ugello per sbloccare l'ugello, ② l'ugello è rimovibile.

(1) Smontaggio

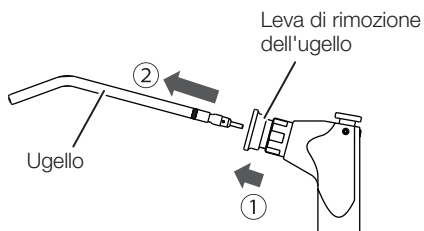

(2) Lavaggio della superficie



(2) Lavaggio della superficie

[Lavaggio a mano]

- Rimuovere la contaminazione della superficie con un panno mentre risciacquare la superficie facendo scorrere acqua calda pulita a 40 ± 5 gradi.
Strofinare la punta e la parte articolare dell'ugello con uno spazzolino per la pulizia o con uno spazzolino da denti con acqua corrente tiepida e pulita a 40 ± 5 gradi.
- Controllate se la contaminazione viene rimossa o meno dopo la pulizia. Continuare la pulizia se la contaminazione è rimasta.
- Immerso in un disinfettante o detersivo alcalino per 5 minuti. (Si consiglia di utilizzare ID212 creato da DURR)
- Sciacquare abbondantemente con acqua distillata a temperatura normale o con acqua pulita per più di 1 minuto.

[Lavaggio mani/Bagno a ultrasuoni]

Pulire l'ugello sotto l'acqua corrente per 30 secondi con una spazzola morbida e lavarlo in un bagno a ultrasuoni con un detersivo enzimatico per rimuovere i residui superficiali prima della sterilizzazione.
Se rimangono residui, l'ugello non sarà sterilizzato correttamente.

ATTENZIONE

Lavare gli ugelli immediatamente dopo l'uso.
Se sostanze chimiche o sostanze estranee aderiscono all'ugello, potrebbero verificarsi guasti o scolorimento.
Pertanto, la pulizia e il lavaggio devono essere eseguiti prima della sterilizzazione in autoclave.
Se lo sporco non può essere rimosso, sostituire gli ugelli.
I manipoli possono essere sterilizzati nell'autoclave fino a 250 volte.

(3) Sterilizzazione

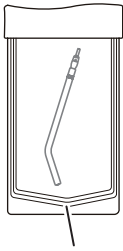

busta per la sterilizzazione

(3) Sterilizzazione

Scegliere il metodo appropriato tra i seguenti cicli di sterilizzazione in base al tipo di sterilizzatore in autoclave della propria clinica:

[Dynamic-Air-Removal]

1. Posizionare l'ugello in un sacchetto di sterilizzazione e sigillare l'apertura.
2. Autoclavare ad una temperatura di 134 °C per 3 minuti con un tempo di asciugatura di 15 minuti.

[Spostamento di gravità]

1. Posizionare l'ugello in un sacchetto di sterilizzazione e sigillare l'apertura.
2. Autoclavare ad una temperatura di 132 °C per 15 minuti con un tempo di asciugatura di 30 minuti.

(4) Collegamento dell'ugello

leva di rimozione dell'ugello

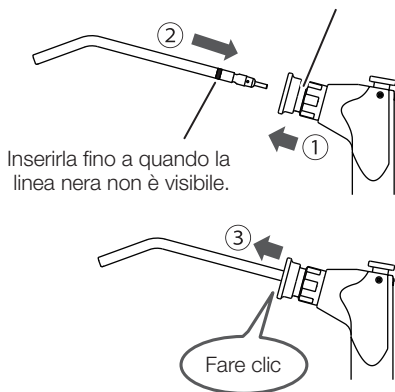

Inserirla fino a quando la linea nera non è visibile.

Fare clic

⚠ ATTENZIONE

- La sterilizzazione deve essere eseguita ogni volta dopo l'uso con i pazienti.
- Non sterilizzare l'ugello se non per la sterilizzazione in autoclave. Si consiglia lo sterilizzatore autoclave in conformità alla Classe B.
- La temperatura di sterilizzazione è di 135 °C o meno.
- Asciugare naturalmente se la temperatura di essiccazione deve superare i 135 °C.
- In caso di danni al sacchetto di sterilizzazione, smaltire e sterilizzare nuovamente utilizzando un nuovo sacchetto di sterilizzazione.

Esempio di collegamento dell'ugello

Esempio corretto

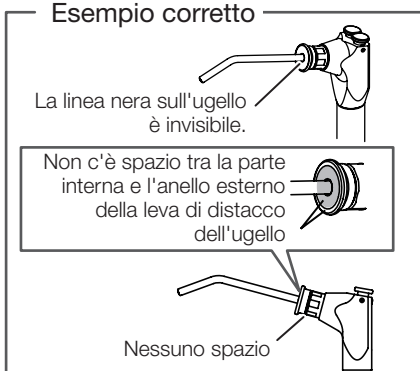

La linea nera sull'ugello è invisibile.

Non c'è spazio tra la parte interna e l'anello esterno della leva di distacco dell'ugello

Nessuno spazio

Esempio sbagliato

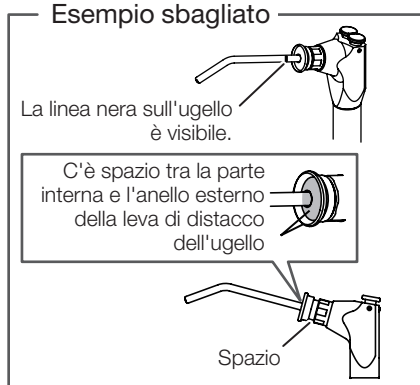

La linea nera sull'ugello è visibile.

C'è spazio tra la parte interna e l'anello esterno della leva di distacco dell'ugello

Spazio

Metodo di conservazione: Dopo la sterilizzazione, conservare l'ugello nella busta di sterilizzazione in un luogo buio e fresco.

(4) Collegamento dell'ugello

- A. Tirare la ① leva di sgancio dell'ugello e inserire l'ugello finché ② la linea nera non è visibile nella figura a sinistra.
- B. Rilasciare la leva di distacco dell'ugello ③ tirare un po' l'ugello. Esso scatta e si blocca.
- C. Dopo aver fissato l'ugello, confermare che l'ugello non si stacchi quando lo si tira. Seguire l'esempio di fissaggio dell'ugello mostrato nella figura e controllare che l'ugello sia fissato saldamente.

⚠ AVVERTENZA

Se si utilizza una siringa a 3 vie di tipo 77 con il suo ugello non saldamente collegato, potrebbe scoppiare quando si spruzza acqua o aria e potrebbe danneggiare gli utenti o altre persone. Verificare che l'ugello sia fissato saldamente prima di utilizzarlo.

6-9 Siringa SYR-20 3 vie

Pulizia dell'interno della leva

Se polvere o sporcizia si accumulano all'interno della leva, utilizzare un batuffolo di cotone per rimuoverli.

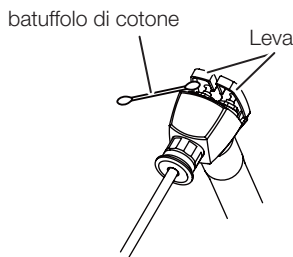

Lavaggio e sterilizzazione

Lavare e sterilizzare i manipoli tra un paziente e l'altro. Per sterilizzare correttamente la siringa a 3 vie, è necessario lavarla per rimuovere lo sporco e immergerla nel detersivo. Quindi risciacuarli per rimuovere eventuali residui di detersivo. Seguire la procedura riportata di seguito per lavare e sterilizzare i manipoli.

(1) Smontaggio

Per prepararsi al lavaggio, smontare gli ugelli come mostrato in figura. Tirare la ① leva di rimozione dell'ugello per sbloccare l'ugello, ② l'ugello è rimovibile.



(2) Lavaggio della superficie

[Lavaggio a mano]

- A. Rimuovere la contaminazione della superficie con un panno mentre risciacquare la superficie facendo scorrere acqua calda pulita a 40 ± 5 gradi. Strofinare la punta e la parte articolare dell'ugello con uno spazzolino per la pulizia o con uno spazzolino da denti con acqua corrente tiepida e pulita a 40 ± 5 gradi.

- B. Controllate se la contaminazione viene rimossa o meno dopo la pulizia. Continuare la pulizia se la contaminazione è rimasta.

- C. Immerso in un disinfettante o detergente alcalino per 5 minuti. (Si consiglia di utilizzare ID212 creato da DURR)

- D. Sciacquare abbondantemente con acqua distillata a temperatura normale o con acqua pulita per più di 1 minuto.

(2) Lavaggio della superficie



[Lavaggio mani/Bagno a ultrasuoni]

Pulire l'ugello sotto l'acqua corrente per 30 secondi con una spazzola morbida e lavarlo in un bagno a ultrasuoni con un detergente enzimatico per rimuovere i residui superficiali prima della sterilizzazione.

Se rimangono residui, l'ugello non sarà sterilizzato correttamente.

⚠ ATTENZIONE

Lavare gli ugelli immediatamente dopo l'uso.

Se sostanze chimiche o sostanze estranee aderiscono all'ugello, potrebbero verificarsi guasti o scolorimento.

Pertanto, la pulizia e il lavaggio devono essere eseguiti prima della sterilizzazione in autoclave.

Se lo sporco non può essere rimosso, sostituire gli ugelli.

I manipoli possono essere sterilizzati nell'autoclave fino a 250 volte.

(3) Sterilizzazione

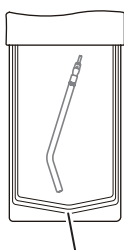

busta per la sterilizzazione

(3) Sterilizzazione

Scegliere il metodo appropriato tra i seguenti cicli di sterilizzazione in base al tipo di sterilizzatore in autoclave della propria clinica:

[Dynamic-Air-Removal]

1. Posizionare l'ugello in un sacchetto di sterilizzazione e sigillare l'apertura.
2. Autoclavare ad una temperatura di 134 °C per 3 minuti con un tempo di asciugatura di 15 minuti.

[Spostamento di gravità]

1. Posizionare l'ugello in un sacchetto di sterilizzazione e sigillare l'apertura.
2. Autoclavare ad una temperatura di 132 °C per 15 minuti con un tempo di asciugatura di 30 minuti.

(4) Collegamento dell'ugello

leva di rimozione dell'ugello

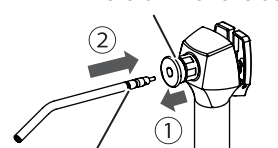

Inserirla fino a quando la linea nera non è visibile.

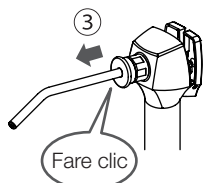

Fare clic

⚠ ATTENZIONE

- La sterilizzazione deve essere eseguita ogni volta dopo l'uso con i pazienti.
- Non sterilizzare l'ugello se non per la sterilizzazione in autoclave. Si consiglia lo sterilizzatore autoclave in conformità alla Classe B.
- La temperatura di sterilizzazione è di 135 °C o meno.
- Asciugare naturalmente se la temperatura di essiccazione deve superare i 135 °C.
- In caso di danni al sacchetto di sterilizzazione, smaltire e sterilizzare nuovamente utilizzando un nuovo sacchetto di sterilizzazione.

Metodo di conservazione: Dopo la sterilizzazione, conservare l'ugello nella busta di sterilizzazione in un luogo buio e fresco.

Esempio di collegamento dell'ugello

Esempio corretto

La linea nera sull'ugello è invisibile.

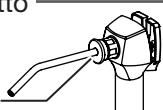

Non c'è spazio tra la parte interna e l'anello esterno della leva di distacco dell'ugello

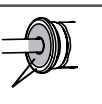

Nessuno spazio



Esempio sbagliato

La linea nera sull'ugello è visibile.

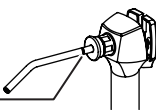

C'è spazio tra la parte interna e l'anello esterno della leva di distacco dell'ugello

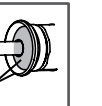

Spazio



(4) Collegamento dell'ugello

- A. Tirare la ① leva di sgancio dell'ugello e inserire l'ugello finché ② la linea nera non è visibile nella figura a sinistra.
- B. Rilasciare la leva di distacco dell'ugello ③ tirare un po' l'ugello. Esso scatta e si blocca.
- C. Dopo aver fissato l'ugello, confermare che l'ugello non si stacchi quando lo si tira. Seguire l'esempio di fissaggio dell'ugello mostrato nella figura e controllare che l'ugello sia fissato saldamente.

⚠ AVVERTENZA

Se si utilizza una siringa a 3 vie SYR-20 con il suo ugello non saldamente collegato, potrebbe scoppiare quando si spruzza acqua o aria e potrebbe danneggiare gli utenti o altre persone. Verificare che l'ugello sia fissato saldamente prima di utilizzarlo.

6 Manutenzione e pulizia

6-10 Tubo flessibile del manipolo

Tubi e tubi flessibili possono essere puliti con FD366 prodotto da Dürr.

6-11 Valvola di scarico del filtro dell'aria

Svuotare l'acqua che si è accumulata nel filtro dell'aria almeno una volta alla settimana.

Dopo aver chiuso la manopola della valvola di scarico, l'acqua rimasta nel tubo potrebbe fuoriuscire.

Pulire l'acqua con un panno per evitare che l'acqua fuoriesca.

Qualsiasi traccia di acqua penetrata nella linea aria, potrebbe causare un guasto del prodotto.

Poltrona CLESTA II

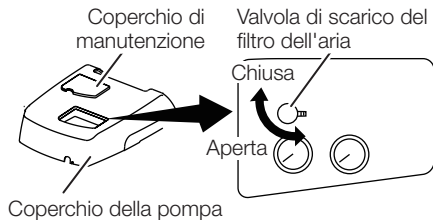

Poltrona CLESTA II (TIPO EURUS)

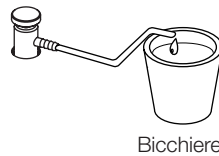
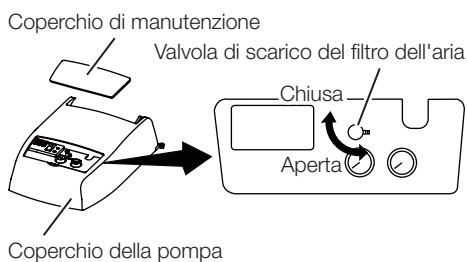

TIPO A PIEDISTALLO

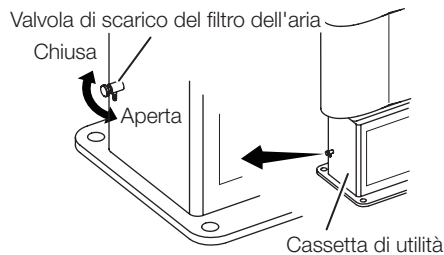

Poltrona CLESTA II

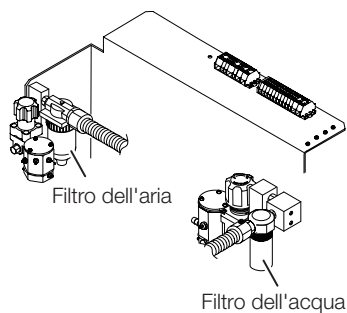

Poltrona CLESTA II (TIPO EURUS)

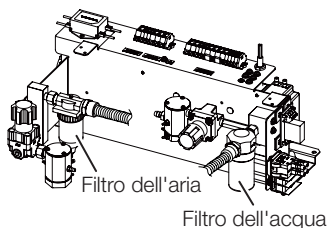

6-12 Sostituzione del filtro

Il filtro dell'acqua nella scatola di giunzione deve essere sostituito almeno una volta all'anno.

Il filtro dell'acqua nella scatola di giunzione deve essere sostituito almeno tre volte all'anno.

Contattare il concessionario autorizzato Belmont di zona.

6-13 Manutenzione e ispezione

Note sulla manutenzione e l'ispezione quotidiana (da parte dell'utente)

È responsabilità dell'utente (istituzioni mediche) garantire che il dispositivo medico sia sottoposto correttamente a manutenzione e ispezione. Per garantire un uso sicuro di questo prodotto, l'unità deve essere controllata a intervalli specifici, come descritto nella seguente tabella:

No	Voce di ispezione	Ispezione	Procedura e criteri di ispezione	Risultato se l'ispezione non viene effettuata	Manutenzione richiesta quando il criterio di ispezione non è soddisfatto
1	Controllo della funzione di annullamento	Prima delle ore di consultazione	Assicurarsi che il movimento della poltrona si arresti con una delle seguenti azioni. ① Quando si preme il pedale del comando a pedale. ② Durante lo spostamento automatico della poltrona, premere qualsiasi interruttore di funzionamento della poltrona. ③ Mentre è in corso l'impostazione con l'interruttore funzione sul pannello di comando a membrana del medico. ④ Quando la sputacchiera viene ruotata verso il lato paziente (tipo piedistallo)	La poltrona si sposta inaspettatamente durante la procedura, provocando lesioni. I pazienti potrebbero rimanere intrappolati tra il medico e la poltrona, provocando un incidente.	Se la poltrona non si arresta, contattare il concessionario autorizzato Belmont di zona.
2	Controllare per perdite di acqua, aria e olio	Prima delle ore di consultazione	Controllare non vi siano perdite di acqua, aria o olio dal prodotto.	Il prodotto non funziona correttamente, impedendo il trattamento o la procedura corretti.	In caso di fuoriuscita di acqua, aria o olio, contattare il rivenditore Belmont di zona.
3	Sistema di riempimento bicchiere	Prima delle ore di consultazione	Quando un bicchiere di carta è posizionato nel sistema di riempimento bicchiere, il bicchiere dovrebbe essere rilevato e il riempimento attivato. * Potrebbe verificarsi un malfunzionamento se il bicchiere è di un altro tipo di materiale (come acciaio inossidabile e plastica) o se il bicchiere di carta è di colore scuro o presenta dei motivi.	Il riempimento del bicchiere non può essere eseguito.	Contattare il concessionario autorizzato Belmont di zona.
4	Controllare il funzionamento di ciascun manipolo	Prima delle ore di consultazione	<ul style="list-style-type: none"> • Verificare che la turbina ruoti correttamente e che siano fornite le corrette quantità di acqua e aria. • Controllare che il micromotore ruoti correttamente e che venga fornita la giusta quantità d'acqua. • Controllare che l'ablatore a ultrasuoni vibri correttamente e che venga fornita la giusta quantità d'acqua. • Controllare che le quantità corrette di acqua e aria siano erogate dalla siringa. 	Il paziente potrebbe subire lesioni alla bocca o il manipolo potrebbe non funzionare correttamente.	Regolare la quantità di acqua o aria. Per altri guasti, fare riferimento alle istruzioni per l'uso dei rispettivi manipoli. Se il problema persiste, contattare il concessionario autorizzato Belmont di zona.
5	Controllare che la fresa corretta per la turbina, il motore pneumatico e il micromotore siano montati.	Prima di ogni paziente	Controllare che la fresa corretta sia montata saldamente. Consultare le istruzioni per l'uso della turbina, del motore pneumatico e del micromotore. Controllare che la fresa non presenti difetti (danni o deformazioni).	La fresa non ruoterà liberamente, provocando un incidente.	Se la fresa è danneggiata, deformata o presenta altri difetti, sostituirla seguendo le istruzioni per l'uso della turbina, del motore pneumatico e del micromotore.
6	Controllare l'estremità dell'ablatore	Prima di ogni paziente	Verificare che la punta corretta sia montata saldamente e utilizzata correttamente. Fare riferimento alle istruzioni per l'uso dell'ablatore. Controllare che la punta non presenti difetti (danni o deformazioni).	La punta non ruoterà liberamente, provocando un incidente.	Se la punta è usurata o deformata, sostituirla seguendo le istruzioni per l'uso dell'ablatore. Per altri difetti, contattare il concessionario autorizzato Belmont di zona.
6	Detriti nel micromotore	Dopo le ore di consultazione	Verificare che l'olio in eccesso del manipolo non aderisca all'unità motore.	L'unità motore potrebbe non funzionare correttamente, causando un malfunzionamento.	Seguire le istruzioni per l'uso del micromotore per la manutenzione.

6 Manutenzione e pulizia

No	Voce di ispezione	Ispezione	Procedura e criteri di ispezione	Risultato se l'ispezione non viene effettuata	Manutenzione richiesta quando il criterio di ispezione non è soddisfatto
7	Manutenzione dell'aspiratore HVE/aspirasaliva	Dopo le ore di consultazione	Lavare le linee di aspirazione	L'aspirazione è difettosa.	Lavare le linee di aspirazione. [Fare riferimento a: 6 Manutenzione e pulizia]
8	Controllare il funzionamento della leva (siringa)	Prima delle ore di consultazione	L'acqua, l'aria e lo spruzzo fuoriescono premendo la leva A e la leva W. Non si osservano oscillazioni quando si preme la leva.	Il prodotto non funziona correttamente, impedendo il trattamento o la procedura corretti.	Contattare il concessionario autorizzato Belmont di zona.
9	Controllare il blocco dell'ugello (siringa)	Prima di ogni paziente	Controllare che l'ugello sia bloccato saldamente. Controllare che l'ugello bloccato non si stacchi quando lo si tira.	L'ugello potrebbe scoppiare e danneggiare gli utenti o altre persone.	Bloccare saldamente l'ugello. In caso di malfunzionamenti, contattare il concessionario autorizzato Belmont di zona.
10	Manutenzione della sputacchiera	Dopo le ore di consultazione	Controllare che la sputacchiera non contenga sporco (o escrescenze). Verificare che non si sia accumulata sporcizia nel filtro sporcizia.	Lo scarico è difettoso.	Pulire la sputacchiera e il filtro sporcizia. [Fare riferimento a: 6 Manutenzione e pulizia]
11	Manutenzione del raccoglitore di solidi	Dopo le ore di consultazione	Verificare che non si sia accumulata sporcizia sul raccoglitore di solidi.	La potenza di aspirazione dell'aspiratore HVE o dell'aspirasaliva è diminuita.	Pulire il filtro. [Fare riferimento a: 6 Manutenzione e pulizia]
12	Manutenzione della parte esterna	Dopo le ore di consultazione	Controllare che non ci siano soluzioni chimiche o acqua sporca che aderiscono o rimangono sulla superficie esterna del prodotto.	Eventuali residui di liquido causeranno scolorimento o modifica delle proprietà della parte esterna o faranno arrugginire le parti metalliche.	Puliri. [Fare riferimento a: 6 Manutenzione e pulizia]
13	Controllare l'interruttore principale e la valvola principale dell'acqua	Dopo le ore di consultazione	Controllare che l'interruttore principale sia spento e che la valvola principale dell'aria sia chiusa.	Il prodotto non funziona normalmente e potrebbero verificarsi dei problemi.	Contattare il concessionario autorizzato Belmont di zona.
14	Parti mobili del prodotto	Una volta alla settimana	Quando si utilizza il prodotto, verificare che le parti mobili non emettano rumori anomali.	Il prodotto non funziona correttamente, impedendo il trattamento o la procedura corretti.	Se una parte mobile emette un rumore anomalo, contattare il concessionario autorizzato Belmont di zona.
15	Manutenzione valvola di scarico	Una volta alla settimana	Scaricare l'acqua dalla valvola di scarico sul filtro dell'aria.	L'acqua penetra nella linea dell'aria, provocando un malfunzionamento.	Scaricare sempre il filtro dell'aria. [Fare riferimento a: 6 Manutenzione e pulizia]
16	Controllare la pressione dell'acqua e pneumatica	Una volta al mese	Controllare la pressione dell'acqua e pneumatica usando il manometro sul pannello di manutenzione. Pressione dell'acqua principale: 0,2 MPa Pressione dell'aria principale: 0,5 MPa	Il prodotto non funziona correttamente, impedendo il trattamento o la procedura corretti.	Se la pressione non rientra nell'intervallo della pressione principale dell'acqua o dell'aria, contattare il concessionario autorizzato Belmont di zona.
17	Controllare l'unità medico	Una volta al mese	La tavoletta medico è a livello e si ferma alla posizione indicata.	Oggetti cadono dal tavolo medico, causando lesioni o incidenti.	Se la tavoletta medico non è a livello o non si ferma nella posizione specificata, contattare il concessionario autorizzato Belmont di zona.
18	Separatore nebbia d'olio	Una volta al mese	L'olio di scarico non raggiunge la linea sul separatore nebbia d'olio.	Il manipolo potrebbe non funzionare correttamente a causa di un guasto allo scarico.	Svuotare l'olio. [Fare riferimento a: 6 Manutenzione e pulizia]



AVVERTENZA

Fare sempre riferimento a questa guida e alle istruzioni per l'uso fornite con ciascun dispositivo (come la lampada dentale e i manipoli) prima di effettuare la manutenzione e l'ispezione quotidiana.

Se non si esegue la manutenzione o l'ispezione quotidiana, l'uso del prodotto potrebbe provocare lesioni personali o danni ai dispositivi nelle vicinanze.

Note per l'ispezione periodica

Il prodotto contiene parti che smettono di funzionare o si usurano in base alla frequenza di utilizzo, pertanto è importante eseguire la manutenzione in un'ispezione periodica una volta all'anno (inclusa la sostituzione di materiali di consumo) e i controlli di sicurezza.

I pezzi di ricambio necessari per l'ispezione periodica (inclusi i materiali di consumo) sono elencati nella tabella di seguito. Tuttavia, a seconda delle specifiche del dispositivo, potrebbero essere disponibili pezzi alternativi che differiscono da quelli elencati nella tabella di seguito.

Manutenzione e ispezione possono essere affidati in outsourcing a personale qualificato, per esempio riparatori autorizzati di dispositivi medici.

In caso di domande sull'ispezione periodica, contattare il concessionario autorizzato Belmont di zona.

Elenco dei pezzi di ricambio richiesti per l'ispezione periodica

Nome del pezzo	Durata di servizio standard	Nome del pezzo	Durata di servizio standard
Corpo aspiratore HVE	3 anni	Regolatore	3 anni
Corpo aspirasaliva	3 anni	Valvole	3 anni
Dispositivo di controllo a pedale	5 anni	Interruttori	5 anni
Tubo di alimentazione dell'acqua	3 anni	Parte del corpo del negatoscopio	5 anni
Tubo flessibile di scarico	3 anni	Manometro	3 anni
Tubo di alimentazione dell'aria	3 anni	Sezione del braccio della parte mobile	7 anni
Cablaggio elettrico della parte mobile	5 anni	Circuiti stampati di controllo.	5 anni

Elenco di materiali di consumo richiesti per l'ispezione periodica

Nome del pezzo	Nome del pezzo
O-ring, guarnizione, diaframma	Tubo di aspirazione
Manopola scorrevole aspiratore (HVE)	Tubo aspirasaliva
Punta aspiratore HVE	Filtro per separatore nebbia d'olio
Tubi del manipolo	Filtro (aria e acqua)



AVVERTENZA

Affidare sempre l'ispezione periodica al concessionario autorizzato Belmont di zona.

Se non si esegue l'ispezione periodica, l'uso dell'apparecchio potrebbe causare lesioni personali o danni ai dispositivi nelle vicinanze.

6-14 Parti amovibili

Nome del pezzo	Nome del pezzo
Manipolo	Punta aspiratore HVE
Tubo flessibile del manipolo	Coperchio raccogliitore di solidi
Sputacchiera	Filtro raccogliitore di solidi
Tappo di scarico	Connettore di servizio dell'acqua
Filtro a cestello	Connettore di servizio dell'aria
Base sistema di riempimento bicchiere	Ugello siringa
Ugello sistema di riempimento bicchiere	Corpo della siringa
Aspiratore HVE	Separatore nebbia d'olio
Aspirasaliva	

6-15 Metodo di conservazione

Se il prodotto non viene utilizzato per un lungo periodo di tempo dopo le ore di consultazione o durante le vacanze, assicurarsi di osservare le precauzioni indicate di seguito:

1. Spegnere sempre l'interruttore principale dopo le ore di consultazione. (Questo serve per interrompere l'alimentazione di aria, acqua e alimentazione elettrica).
Prendere l'abitudine di eseguire questa operazione per evitare perdite d'acqua e incidenti elettrici.
2. Dopo le ore di consultazione, ruotare la manopola della valvola principale dell'acqua in senso antiorario in posizione verticale per chiudere la valvola principale dell'acqua. Prendere l'abitudine di farlo per evitare incidenti causati da perdite d'acqua.
3. Spegnere l'interruttore del compressore e scaricare l'aria. (Assicurarsi, inoltre, di aver spento l'alimentazione).
4. Disattivare l'interruttore della pompa del vuoto. (Assicurarsi, inoltre, di aver spento l'alimentazione).
5. Disattivare l'interruttore del dispositivo nell'ambulatorio. (Assicurarsi, inoltre, di aver spento l'alimentazione).
6. Impostare la poltrona nella posizione più bassa e lo schienale nella posizione più reclinata.

7-1 Assistenza post-vendita

Quando si richiede una riparazione

Fare riferimento a 'Risoluzione dei problemi' prima di controllare il dispositivo. Se il problema persiste, spegnere l'interruttore principale e contattare il concessionario autorizzato Belmont di zona per richiedere una riparazione.

7-2 Durata di servizio

La durata di servizio di questo prodotto è di 10 anni a condizione che manutenzione e ispezione siano eseguite correttamente [in base alla nostra autocertificazione (i nostri dati)].

Tuttavia, la durata di servizio standard di pezzi di ricambio che richiedono una ispezione periodica varia in base al pezzo.

7-3 Periodo di conservazione dei pezzi

Disponiamo di parti di ricambio come i materiali di consumo per i prodotti per 10 anni dal momento del lancio.

* I pezzi di ricambio sono componenti necessari per la riparazione per riportare il prodotto allo stato e alle funzioni originali o per mantenere le sue funzioni.

8 Risoluzione dei problemi

Se si riscontrano i problemi sotto elencati, adottare le contromisure descritte di seguito prima di richiedere una riparazione.
Se il problema persiste anche dopo un intervento di risoluzione dei problemi, interrompere immediatamente l'uso del prodotto, spegnere l'interruttore principale e contattare il concessionario autorizzato Belmont di zona.

Fenomeno	Controllare	Rimedio
Il prodotto non funziona affatto.	L'interruttore principale è attivato?	Attivare l'interruttore principale.
	L'alimentazione del compressore è accesa?	Accendere l'alimentazione.
	L'interruttore del dispositivo sul centralino dello studio dentistico è acceso?	Attivare l'interruttore di circuito per il dispositivo.
Non viene fornita aria.	L'alimentazione del compressore è accesa?	Accendere l'alimentazione.
	La manopola che controlla l'alimentazione dell'aria alla siringa o ad altre parti è chiusa?	Aprire la manopola di controllo dell'alimentazione d'aria. [Pagina 60, 66]
Non viene erogata acqua.	La manopola di controllo dell'alimentazione dell'acqua al manipolo o alla siringa è chiusa?	Aprire la manopola di controllo dell'erogazione dell'acqua. [Pagina 60, 66]
L'aspiratore HVE o l'aspirasaliva non attivano la funzione di aspirazione.	L'alimentazione della pompa a vuoto è attivata?	Accendere l'alimentazione.
	Il filtro del raccoglitore di solidi è sporco?	Pulire il filtro. [Pagina 75]
	Il filtro del raccoglitore di solidi è collegato correttamente?	Fissare correttamente il raccoglitore di solidi. [Pagina 75]
L'acqua continua a scorrere dal sistema di riempimento bicchiere e non si ferma. L'acqua non esce dal sistema di riempimento bicchieri.	C'è dello sporco o una goccia sulla superficie del sensore del sistema di riempimento bicchieri?	Spegnere l'interruttore principale e pulire la superficie del sensore del sistema di riempimento bicchiere.

9 Materiali di consumo

I materiali di consumo sono parti che normalmente si usurano o si deteriorano, il cui aspetto cambia o che si danneggiano dopo l'uso. Si noti che la riparazione o la sostituzione dei materiali di consumo non sono coperte da garanzia e saranno effettuate a pagamento.

(* Grado di usura, deterioramento o danno e tempi per la sostituzione dipendono dall'ambiente di utilizzo e dalle condizioni nei locali del cliente).

Materiali di consumo (I componenti elencati di seguito sono al di fuori della copertura della garanzia e sono parti a pagamento).

[Riferimento] Elenco dei pezzi di ricambio richiesti per l'ispezione periodica.



TAKARA COMPANY EUROPE GmbH

Berner Strasse 18, 60437
Frankfurt am Main, Germany
TEL : +49-69-506878-0
FAX : +49-69-506878-20



 **Belmont**

TAKARA BELMONT CORPORATION

 2-1-1, Higashishinsaibashi, Chuo-ku, Osaka, 542-0083, Japan
TEL : +81-6-6213-5945
FAX : +81-6-6212-3680