

CLESTA II LIETOŠANAS INSTRUKCIJA

Godājamie pircēji!

Pateicamies, ka esat iegādājušies mūsu izstrādājumu.

Šajā bukletā ir paskaidrots, kā lietot CLESTA II.

Pirms CLESTA II lietošanas uzmanīgi izlasiet lietošanas instrukciju un pārliecinieties, ka izstrādājumu lietojat pareizi.

Izstrādājuma lietošana, ja nav izlasītas šīs instrukcijas, var izraisīt negadījumu.

Lai varētu viegli piekļūt šeit sniegtajai informācijai, uzglabājiet šo bukletu viegli pieejamā vietā un pārlasiet to pēc vajadzības.

Šā izstrādājuma uzstādīšanu uzticiet vietējam pilnvarotajam Belmont izplatītājam, ievērojot izstrādājumā piegādes komplektā iekļautās uzstādīšanas instrukcijas.

Ja jums rodas jebkādi jautājumi saistībā ar lietošanas instrukcijām vai šī izstrādājuma lietošanu, sazinieties ar vietējo pilnvaroto Belmont izplatītāju.

Ja uz bukleta konstatējat netīrumus vai bojājumus, un jums ir nepieciešams jauns buklets, paziņojiet tālāk norādīto dokumenta numuru jūsu

vietējam pilnvarotajam Belmont izplatītājam, lai pasūtītu jaunu eksemplāru.

Šajā dokumentā ir aprakstīta sistēmas pilna versija. Tas var saturēt ziņas par daļām, kas nav iekļautas jūsu iegādātajā sistēmā.

09.2024. (6. izdevums)	
Dokumenta numurs	1E097RF0

Godājamie pircēji!.....	2
-------------------------	---

1 Vispārēja informācija

1-1 Izstrādājuma paredzētais mērķis.....	6
1-2 Atbilstība direktīvām.....	6
1-3 Atbilstības deklarācija	6
1-4 Atbrīvošanās no ierīces.....	7
1-5 Norādījumi par atbrīvošanos no pārpalikumiem.....	7
1-6 Norādījumi par zobārstniecības ierīču izlietojumu	7
1-7 Ieteikumi lietotājam	7
1-8 Saderīgi rokturi	8
1-9 Saderīgie zobārstniecības krēsli	8
1-10 Saderīgas zobārsta lampas	8
1-11 Saderīgas medicīniskās ierīces	8
1-12 Simboli	9
1-13 Tehniskais apraksts	11

2 Drošības apsvērumi

2-1 Riska līmeņa interpretēšana.....	12
2-2 Drošības pasākumi	14
Lietas, kas jāatceras, darbinot izstrādājumu.....	23
2-3 EMC informācija	24
2-4 Saderīgi rokturi	28
2-5 Saderīgie zobārstniecības krēsli	29
2-6 Saderīgas zobārsta lampas	29
2-7 Saderīgas medicīniskās ierīces	29

3 Lietošanas piesardzības pasākumi

3-1 Darbināšanas drošības pasākumi	30
--	----

4 Izstrādājuma specifikācijas

4-1 Tehniskie dati.....	31
4-1-1 Specifikāciju izmaiņas	31
4-1-2 Krēsla stiprinātāja tips - virs pacienta	32
4-1-3 Chair Mount Cart Type.....	34
4-1-4 Pamatnes tips - virs pacienta.....	36
4-1-5 Pamatnes ratiņu tips.....	38
4-1-6 Cart Delivery Type.....	40

4-1-7	Cabinet Delivery Type	42
4-1-8	Split Cuspidor Type	44
4-2	Apskats un galvenās sastāvdaļas	46
4-2-1	Virš pacienta.....	46
4-2-2	Ratiņi.....	47
4-2-3	Dalītais spļaujamtrauks	47
4-2-4	Ratiņu padeve	47

5 Darbība

5-1	Ārsta bloka sadaļa.....	48
5-1-1	Turētāja tips	48
5-1-2	Stieņa tips	52
5-1-3	Funkcijas slēdža iestatīšanas procedūra	56
5-1-4	Vadības pogas.....	60
5-1-5	Roktura spiediena manometrs	60
5-1-6	Līdzsvara sviras gaisa bremze	61
5-1-7	Filmas skatīšanas aparāts.....	61
5-1-8	Turētāja atbalsta svira/turētājs.....	61
5-1-9	Rokturi.....	62
5-1-10	Galda augstuma regulēšana (ratiņu tips)	62
5-1-11	Bloķēšanas poga (skapja piegāde, maināma augstuma sviras tips).....	62
5-1-12	Intraorālās kameras turētāja kronšteins	63
5-1-13	Pakārtotās paplātes turētājs	63
5-1-14	Atkritumu tvertne	63
5-1-15	Kokvilnas konteineri	63
5-2	Spļaujamtrauka sekcija.....	64
5-2-1	Spļaujamtrauka vadības panelis.....	64
5-2-2	Asistenta puses vadības panelis	65
5-2-3	Vadības pogas.....	66
5-2-4	VH-18 HVE (liela apjoma atsūcējs)	67
5-2-5	Siekalu atsūcējs BT06	67
5-2-6	Kausa piepildīšanas sensors.....	67
5-2-7	Spļaujamtrauka pagriešana (opcija).....	67
5-2-8	Ūdens sistēmu tīrīšana.....	68
5-2-9	Augstumā regulējama palīgsvira.....	68
5-2-10	Zobārsta lampa	69
5-2-11	Monitora kronšteins	69

5-3	3 virzienu šļirce	70
5-4	Kājas kontrollers	71
5-5	Bloķēšanas funkcija	72

6 Apkope un tīrīšana

6-1	Ārpuse	73
6-2	Ārsta bloks	73
6-3	Spļaujamtrauka bloks	75
6-4	Sūkšanas līnija	76
6-5	Liela apjoma atsūcēja šļūtene/siekalu atsūcēja šļūtene	76
6-6	Ūdens līnija	76
6-7	HVE (liela apjoma atsūcējs) un siekalu atsūcējs-ežektors	77
6-8	77. tipa 3WAY šļirce	79
6-9	Šļirce SYR-20 3WAY	81
6-10	Roktura šļūtene	83
6-11	Gaisa filtra drenāžas vārsts	83
6-12	Filtra mainīšana	83
6-13	Apkope un pārbaude	84
	Piezīmes par ikdienas apkopi un pārbaudi (veic lietotājs)	84
	Piezīmes par periodiskajām pārbaudēm	86
6-14	Noņemamās daļas	87
6-15	Uzglabāšanas metode	87

7 Apkope, kuru veic servisa inženieri

7-1	Pēcpārdošanas serviss	88
7-2	Darbmūžs	88
7-3	Daļu uzglabāšanas periods	88

8 Problēmu novēršana

9 Izlietojamie materiāli

1-1 Izstrādājuma paredzētais mērķis

Šis izstrādājums ir aktīva terapeitiska ierīce, kas paredzēta tikai diagnostikas, ārstēšanas un ar zobārstniecību saistītām procedūrām. Izstrādājumu darbināt vai ar to rīkoties drīkst kvalificēti zobārsti vai zobārstniecības personāls zobārsta uzraudzībā.

Šādiem zobārstiem vai zobārstniecības personālam ir jāsniedz instrukcijas un/vai jāpalīdz pacientiem tuvoties izstrādājumam un iziet no tā.

Pacientiem nedrīkst ļaut darbināt vai rīkoties ar izstrādājumu, ja vien tie nav to instruēti to darīt.

Izstrādājums tiek piegādāts kopā ar rokturiem, piemēram, elektrisko mikromotoru, gaisa turbīnu un/vai motoru, skaleri utt.

Turklāt tā ir ierīce, kas ir apvienota ar zobārstniecības krēslu un zobārsta lampu.

1-2 Atbilstība direktīvām

Šis izstrādājums atbilst MDR (ES) 2017/745 un RoHS direktīvas 2011/65/ES prasībām.

1-3 Atbilstības deklarācija

Ar šo mēs deklarējam, ka tālāk norādītais izstrādājums atbilst vispārējām drošības un veiktspējas prasībām atbilstoši Medicīnas ierīču regulas 2017/745 un RoHS direktīvas 2011/65/ES I pielikuma 8. kategorijas noteikumiem.

Izstrādājuma tips: ZOBĀRSTNIECĪBAS IERĪCE (II a KLASE)

Izstrādājuma nosaukums: CLESTA II

„CLESTA II“ definē Medicīnas ierīču regulas VIII pielikuma 9. noteikums.

Izstrādājums ir konstruēts un izgatavots atbilstoši Eiropas standartiem, kā norādīts atbilstības deklarācijā.

1-4 Atbrīvošanās no ierīces

Atbrīvojoties no šī izstrādājuma un nomainītajām daļām, rūpīgi veiciet infekcijas kontroles pasākumus un rīkojieties ar tiem pareizi, ievērojot piemērojamos likumus un noteikumus (piemērojamos noteikumus un vietējos noteikumus).

ES teritorijā uz šo izstrādājumu attiecas ES Direktīva 2012/19/ES (Direktīva par elektrisko un elektronisko iekārtu atkritumiem [EEIA direktīva]). Saskaņā ar šo direktīvu pārstrāde/iznīcināšana obligāti jāveic videi draudzīgā veidā.

1-5 Norādījumi par atbrīvošanos no pārpalikumiem

Par atbrīvošanos no amalgamas pārpalikumiem konsultējieties ar profesionāli.

1-6 Norādījumi par zobārstniecības ierīču izlietoto ūdeni

Runājot par ārstēšanas apstrādei izmantojamo ūdeni, izmantojiet dzeramo ūdeni, kura kvalitāte atbilst attiecīgo vietējo noteikumu vai PVO vadlīniju prasībām.

Lai arī šī izstrādājuma ūdens padeves savienojumu daļas ir aprīkotas ar pretplūsmas novēršanas mehānismu, pievienojot šo izstrādājumu, kategoriski ieteicams izmantot rokturus ar pretievilkšanas ierīci.

1-7 Ieteikumi lietotājam

Par jebkuru nopietnu incidentu, kas noticis ar lietotāju un/vai pacientu saistībā ar ierīci, jāziņo ražotājam un dalībvalsts, kurā lietotājs un/vai pacients ir reģistrēts, kompetentajai iestādei.

1–8 Saderīgi rokturi

Izvēlieties rokturi no saderīgo rokturu saraksta.

(Atsauces skatiet 28. lpp.)

Mūsu roktura šļūtenes savienotāji ir izstrādāti un izgatavoti atbilstoši standartam ISO 9168:2009 (AR GAISU DARBINĀMU ZOBĀRSTNIECĪBAS ROKTURU ŠĻŪTEŅU SAVIENOTĀJI) prasībām. Tomēr joprojām ir iespējami gadījumi, kad ražošanas pielaižu dēļ turbīnu vai pneimomotoru savienotājus dažos rokturos var nebūt iespējams iestiprināt.

Iekams iegādāties rokturi, palūdziet vietējo pilnvaroto Belmont izplatītāju pārbaudīt savienojamību.

Izņemot mūsu ieteiktos rekomendētos rokturus, mēs neuzņemamies atbildību par problēmām, kuru cēlonis ir slikta savienojamība vai to veikspēja.

1–9 Saderīgie zobārstniecības krēsli

Lūdzam izmantot saderīgus zobārstniecības krēslus, kas aprakstīti 29. lpp.

1–10 Saderīgas zobārsta lampas



























Lūdzam izmantot saderīgas zobārsta lampas, kas aprakstītas 29. lpp.

1–11 Saderīgas medicīniskās ierīces

Lūdzam izmantot saderīgas zobārstniecības ierīces, kas aprakstītas 29. lpp.

1-12 Simboli

Uz šī izstrādājuma, etiķetēs un šajā bukletā ir izvietoti tālāk norādītie simboli. Pārbaudiet katra simbola nozīmi.

	Slēdzis (IESLĒGTS)	○	Slēdzis (IZSLĒGTS)
	Krēsla pacelšanas slēdzis		Krēsla nolaišanas slēdzis
	Atzveltnes nolaišanas slēdzis		Atzveltnes pacelšanas slēdzis
ⓁP	Pēdējās pozīcijas atgriešanas slēdzis	0	Automātiskās atgriešanas slēdzis
1	Priekšiestatījuma slēdzis 1	2	Priekšiestatījuma slēdzis 2
 	Krēsla pacelšanas slēdzis	 	Krēsla nolaišanas slēdzis
 	Atzveltnes nolaišanas slēdzis	 	Atzveltnes pacelšanas slēdzis
 	Manuālas darbināšanas slēdzis	 	Automātiskās darbības slēdzis
 	Glāzes uzpildīšanas slēdzis	 	Bļodas skalošanas slēdzis
 	Zobārsta lampas ieslēgšanas/izslēgšanas slēdzis	MANUAL SENSOR ○	Zobārsta lampas režīma atlasīšana
 sec.	Pluss	 min.	Mīnuss
	Roktura iestatīšana		Saglabāšanas slēdzis

1 Vispārēja informācija

	Elektromotora apgriezienu iestatišanas slēdzis Palaides slēdzis		Mikromotora rotācijas slēdzis normāli/reversi
	Dzesēšanas ūdens ieslēgšanas/izslēgšanas slēdzis		Roktura apgaismojuma slēdzis (ieslēgts/izslēgts)
	Funkciju slēdzis		Skalera strāvas vadība
MAIN ○	Strāvas padeves indikators	LOCK ○	Krēsla bloķēšanas indikators
E S P	Skalera režīma izvēle E (ENDO) S (SKALERIS) P (PERIO)		3 virzienu šļirce
w  A	Šļirces šalts ūdens/gaisa plūsmas vadība		Ūdens sildītājs
	Gaisa lietojuma servisa savienotājs		Ūdens lietojuma servisa savienotājs
	Ūdens lietojuma servisa savienotāja ūdens plūsmas vadība		Maiņstrāva
W	Ūdens	A	Gaiss
	Aizsargzemējums		Funkcionālais zemējums
	Uzmanību! *Pamata krāsa ir dzeltena.		Vispārēja brīdinājuma zīme *Pamata krāsa ir dzeltena.
	Parasti aizliegta darbība		Aizliegts izjaukt, labot vai pārveidot
	Vispārēji norādījumi par obligātām darbībām		Ievērot lietošanas instrukcijas *Pamata krāsa ir zila.

1 Vispārēja informācija

	B tipa piemērojamās daļas	IPX 1	Kājas kontrollera klasifikācija
	Drenāžas vārsts		Autoklāva simbols, kas norāda, ka detaļas var sterilizēt autoklāvā līdz 135 °C temperatūrā
	Zobārstniecības ierīce		Zobārstniecības pacienta krēsls
	Ražotāja nosaukums un adrese		Izgatavošanas datums un valsts
	Medicīniskajā ierīcē noteiktā trešo pušu sertifikācija Noteikums: 2017/745 RoHS direktīva 2011/65/ES		Atsevišķa elektrisko un elektronisko iekārtu savākšana
	Medicīniskā ierīce		Pilnvarotais pārstāvis Eiropā
	Kataloga numurs		Sērijas numurs
	Nominālā ievades strāva		Nominālais spriegums
	Elektroniska lietošanas instrukcija		Pilnvarotais pārstāvis šveicietis

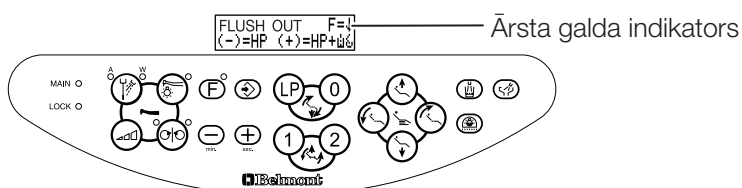

Ārsta galda indikatorā izmantoto simbolu aprakstu skatiet sadaļā 5-1-3 Funkcijas slēdža iestatīšanas procedūra.

1-13 Tehniskais apraksts

Tālāk norādītajos dokumentos ir paskaidroti šādi jautājumi:

Vienums	Dokuments
Izstrādājuma uzstādīšana	Uzstādīšanas instrukcijas
Vadojums/cauruļvadi	Uzstādīšanas instrukcijas

Piesardzības pasākumi pirms lietošanas

2-1 Riska līmeņa interpretēšana

Noteikti uzmanīgi izlasiet drošības un ekspluatācijas piesardzības pasākumu sadaļas un pareizi lietojiet izstrādājumu.

Šo piesardzības pasākumu mērķis ir nodrošināt izstrādājuma drošu lietošanu un nepieļaut kaitējumu vai bojājumus tā lietotājiem vai citiem cilvēkiem.

Atkarībā no kaitējuma un bojājuma apjoma un steidzamības pakāpes negadījums, kas var notikt izstrādājuma nepareizas lietošanas rezultātā, tiek klasificēts vienā no šādām brīdinājumu kategorijām: KONTRINDIKĀCIJAS, BRĪDINĀJUMS un UZMANĪBU.

Visas šīs kategorijas ir svarīgas drošībai. Vienmēr ievērojiet sniegtās instrukcijas.

Mēs neuzņemamies nekādu atbildību par negadījumiem, kuru cēlonis ir drošības vai ekspluatācijas piesardzības pasākumu neievērošana, pat ja ir nodarīts kaitējums vai bojājumi lietotājiem vai citām personām.

Šādā gadījumā lietotāji vai citas personas, kas lieto izstrādājumu, neievērojot drošības un ekspluatācijas piesardzības pasākumus, ir atbildīgi par jebkādu nodarīto kaitējumu vai bojājumiem.

Tālāk ir sniegts grafisko simbolu detalizēts skaidrojums.

Kad esat pilnībā sapratuši šo paskaidrojumu, izlasiet tekstu.

Klasifikācija pēc kaitējuma vai bojājuma pakāpes un steidzamības

KONTRINDIKĀCIJAS

Izstrādājuma lietošana, ignorējot šo norādi, radīs bīstamus apstākļus, kuru rezultāts var būt nāve vai nopietni ievainojumi.



BRĪDINĀJUMS

Nepareiza rīkošanās ar izstrādājumu, ignorējot šo norādi, radīs bīstamus apstākļus, kuru rezultāts var būt nāve vai nopietni ievainojumi.



UZMANĪBU!

Nepareiza rīkošanās ar izstrādājumu, ignorējot šo norādi, radīs potenciāli bīstamus apstākļus, kuru rezultāts var būt vidēji vai viegli ievainojumi vai īpašuma bojājumi.

Tālāk norādītie grafiskie simboli tiek izmantoti, lai paskaidrotu jūsu atbildību par izstrādājuma drošu lietošanu:

Grafiskie simboli, kas norāda uz aizliegtām darbībām



Parasti aizliegta darbība



Aizliegts izjaukt, labot vai pārveidot

Grafiskais simbols, kas norāda uz instrukcijām, kas jāievēro obligāti



Vispārēji norādījumi par obligātām darbībām

2-2 Drošības pasākumi

KONTRINDIKĀCIJAS

Izstrādājuma uzstādīšana vai pārvietošana



Piesardzības pasākumi saistībā ar uzstādīšanu

Neuzstādiet izstrādājumu elektromagnētisko lauku avotu, piemēram, sakaru iekārtu vai liftu tuvumā.

Elektromagnētisko traucējumu viļņu klātbūtne var izraisīt izstrādājuma darbības traucējumus.

Izstrādājuma lietošana un apkope



Nelietojiet iekārtu sprādzienbīstamā vidē

Nepareiza lietošana viegli uzliesmojošu gāzu klātbūtnē var radīt ievainojumus vai izraisīt ugunsgrēku.

Elektromagnētisko viļņu klātbūtnē iekārtu lietojiet piesardzīgi.

Šī izstrādājuma tuvumā nedarbiniet iekārtas, kas ģenerē elektromagnētiskos viļņus, piemēram, mobilos tālrunus.

Pretējā gadījumā var tikt traucēta šī izstrādājuma darbība.

Kad tiek darbināta augstfrekvenču ķirurģiskā aparatūra, noteikti izslēdziet izstrādājuma galveno slēdzi.

Ja tiek darbināta augstfrekvenču ķirurģiskā aparatūra, noteikti izslēdziet galveno slēdzi, jo augstfrekvenču ķirurģiskās aparatūras radītie traucējumi var izraisīt šī izstrādājuma nepareizu darbību.



Nekādā gadījumā neizjauciet, neremontējiet un nepārveidojiet izstrādājumu.

Personas, kas nav jūsu vietējais pilnvarotais Belmont izplatītājs, nedrīkst izjaukt vai remontēt šo izstrādājumu.

Tas var izraisīt negadījumu, atteici, elektriskās strāvas triecienu vai ugunsgrēku.

Nekādā gadījumā nepārveidojiet izstrādājumu, jo tas ir ļoti bīstami.



BRĪDINĀJUMS

Izstrādājuma uzstādīšana vai pārvietošana



Piesardzības pasākumi, veicot uzstādīšanu

Produkta uzstādīšanu uzticiet vietējam pilnvarotajam Belmont izplatītājam.

Nodrošiniet, lai izstrādājums būtu novietots uz stingras un horizontālas virsmas.

Novietojot iekārtu uz nelīdzenas grīdas, tā var apgāzties.

Nodrošiniet, lai izstrādājums būtu droši iezemēts. (Izstrādājuma zemēšanu uzticiet profesionālim.)

Atteice vai strāvas noplūde var izraisīt elektriskās strāvas triecienu.

Lai izvairītos no elektriskās strāvas trieciena riska, šo ierīci drīkst pievienot tikai elektriskajam tīklam, kas aprīkots ar aizsargzemējumu.

Izstrādājuma lietošana un apkope



BRĪDINĀJUMS

Nodrošiniet, lai izstrādājuma kustīgās daļas būtu iespējami tālu no pacientu un lietotāju rokām, pirkstiem un ķermeņa. Rokas, pirksti vai ķermeņa daļas var tikt ievilkta izstrādājumā, radot ievainojumus.

Nemazgājiet izstrādājumu ar ūdeni.

Tas var izraisīt atteici vai elektriskās strāvas triecienu.

Aizliegums lietot šo iekārtu līdzās citām elektroniskām iekārtām vai, novietojot uz tām

Šo iekārtu jāizvairās darbināt līdzās citām iekārtām vai, novietojot uz tām, jo tas var izraisīt nepareizu darbību. Ja šāda lietošana ir nepieciešama, šī iekārta un pārējās iekārtas ir jānovēro, lai pārlicinātos, ka tās darbojas normāli.

Aizliegums līdzās šim izstrādājumam novietot pārnēsājamas radiofrekvenču sakaru iekārtas

Portatīvās radiofrekvenču sakaru iekārtas (tostarp perifērijas ierīces, piemēram, antenas kabelus un ārējās antenas) drīkst izmantot ne tuvāk par 30 cm (12 collām) no jebkuras šī izstrādājuma daļas, tostarp no ražotāja norādītajiem kabeļiem. Pretējā gadījumā var pasliktināties šīs iekārtas veiktspēja.



Pievērsiet uzmanību pacientiem un bērniem.

Lietojot šo izstrādājumu, uzraugiet pacientu.

Pacienti (it īpaši bērni) var nejauši pieskarties vadības slēdzim vai sistēmai un izraisīt negadījumu izstrādājuma nepareizas darbības dēļ.

Nodrošiniet, lai, izņemot laiku, kad tiek veikta ārstēšana, bērni atrastos iespējami tālu no šī izstrādājuma.

Pirms ārstēšanas procedūras noņemiet pacientam brilles un visus aksesuārus (piemēram, kaklarotu vai aproces).

Šīs instrukcijas neievērošana var apgrūtināt ārstēšanu un izraisīt negadījumu.

Īpašu uzmanību pievēršiet pacientam, kam ir implantēts sirds elektrokardiostimulators vai defibrilators.

Ja parādās jebkāda anomālija, nekavējoties izslēdziet galveno slēdzi un pārtrauciet izstrādājuma lietošanu.

Izstrādājums var ietekmēt elektrokardiostimulatora vai defibrilatora darbību, izraisot negadījumu.

Nekavējoties saslaukiet uz grīdas izlijušu vai noplūdušu ūdeni.

Grīdas stiprības samazināšanās dēļ izstrādājums var apkrīst, radot ievainojumus vai perifēro ierīču bojājumus.

Izstrādājuma lietošana un
apkope



BRĪDINĀJUMS

Nekavējoties saslaukiet uz grīdas izlijušu vai noplūdušu ūdeni. Grīdas stiprības samazināšanās dēļ izstrādājums var apkrist, radot ievainojumus vai perifēro ierīču bojājumus.

Rūpīgi notīriet izstrādājumu.

Slikti veikta tīrīšana var izraisīt baktēriju vairošanos, radot risku veselībai.

Nodrošiniet šī izstrādājuma apkopi

Pirms lietošanas noteikti veiciet apkopes pārbaudi (palaides pārbaudi, lai pārlicinātos, ka izstrādājums darbojas normāli). Darbināšana, neveicot apkopes pārbaudi, var būt ievainojumu un perifērijas iekārtu bojājumu cēlonis.

Apkopes aizliegums

Iekārtas darbības laikā aizliegts veikt remontu un apkopi.

Nekavējoties pārtrauciet izstrādājuma lietošanu, ja tas ir bojāts.

Ja izstrādājums ir salūzis, nekavējoties pārtrauciet tā lietošanu un izslēdziet galveno slēdzi. Pēc tam vērsieties pie vietējā pilnvarotā Belmont izplatītāja ar lūgumu salabot izstrādājumu.

Tīrīšanas laikā izslēdziet galveno slēdzi.

Šī norādījuma neievērošana var izraisīt elektriskās strāvas triecienu vai aizdegšanos. Turklāt izstrādājums var negaidīti pārvietoties, radot ievainojumus.

Darbības, kas jāveic strāvas padeves pārtrauces gadījumā

Ja krēsls ir palicis paceltā stāvoklī, to nevarēs nolaist.

Palīdziet pacientam piecelties no krēsla, vienlaikus pievēršot uzmanību tam, lai nesavainotu pacientu. Pievērsiet uzmanību tam, lai krēsls neapgāztos.

Kad pēc strāvas padeves pārtraukuma tiek atjaunota strāvas padeve, izpildiet tālāk sniegtās instrukcijas, lai izvairītos no neparedzētas kustības.

- Izslēdziet zobārstniecības ierīces galveno strāvas padeves slēdzi.
- Ievietojiet rokturi/šļirci instrumenta turētājā/asistenta turētājā.

Ja izstrādājums netiek lietots ilgu laiku, noteikti izslēdziet ierīču strāvas padeves pārtraucēju.

Ja izstrādājums ilgāku laiku netiek lietots, piemēram, tādēļ ka iestāde ir slēgta vai attiecīgajā dienā netiek sniegtas konsultācijas, noteikti izslēdziet klīnikā esošo ierīču strāvas padeves pārtraucēju.

Ja strāvas padeves pārtraucējs nav izslēgts, elektriskās strāvas noplūde izolācijas nolietojuma dēļ var izraisīt ugunsgrēku.

Izstrādājuma lietošana un apkope



BRĪDINĀJUMS

Ja izstrādājums netiek lietots ilgu laiku, noteikti izslēdziet ierīču strāvas padeves pārtraucēju.

Ja izstrādājums ilgāku laiku netiek lietots, piemēram, tādēļ ka iestāde ir slēgta vai attiecīgajā dienā netiek sniegtas konsultācijas, noteikti izslēdziet klīnikā esošo ierīču strāvas padeves pārtraucēju.

Ja strāvas padeves pārtraucējs nav izslēgts, elektriskās strāvas noplūde izolācijas nolietojuma dēļ var izraisīt ugunsgrēku.

Pēc darba pabeigšanas vai darba pārtraukumu laikā noteikti izslēdziet galveno slēdzi

Pēc darba pabeigšanas vai darba pārtraukumu laikā noteikti izslēdziet galveno slēdzi. Tas pasargās no nepareizas darbības, kas var notikt nejaušas saskares un ar to saistīto risku dēļ.

Uz sviru nedrīkst iedarboties ar pārmērīgu slodzi

Uz ārsta sviru un palīgsviru nedrīkst iedarboties ar pārmērīgu slodzi.

Pacients nedrīkst sēdēt uz ārsta sviras vai palīgsviras. Tas var radīt ievainojumus kritiena rezultātā, vai arī var tikt bojātas perifērijas ierīces.

Zemādas emfizēmas attīstība

No roktura (mikromotora un gaisa turbīnas/motora) čipa/šļirces sprauslas čipa tiek izvadīts dzesēšanas gaiss (atsevišķi vai aerosola veidā). Tas pacientam var izraisīt zemādas emfizēmu, tādēļ dzesēšanu ar gaisu lietojiet piesardzīgi.

Piesardzības pasākumi, darbinot krēslu un izmantojot automātisko darbību

Iekams darbināt krēslu un darbināšanas laikā īpašu uzmanību pievēršiet darbināšanas diapazonam (sēdekļa pacelšanas/nolaišanas virziens, atzveltnes nolaišanas/pacelšanas virziens un kāju balsta pārvietošanās virziens [tikai krēsls ar salokāmu kāju balstu]) un nodrošiniet, lai krēsls nenonāktu saskarē ar ķermeņa daļām, rokām, kājām vai šķēršļiem.

Ķermeņa daļas, rokas, kājas vai priekšmeti var tikt iespiesti krēslā, radot ievainojumus vai perifēro ierīču bojājumus.

Iekams darbināt krēslu, pārliecinieties, ka pacients sēž pareizā stāvoklī, un uzraugiet viņu, kad krēsls tiek darbināts.

Izstrādājuma lietošana un apkope



UZMANĪBU!

Šo izstrādājumu drīkst lietot tikai pieredzējis personāls
Šo produktu drīkst lietot tikai zobārsti vai citi zobārstniecības speciālisti.

Nesiet un neberzējiet izstrādājumu.

Tas var radīt pārklājuma bojājumus vai izraisīt darbības traucējumus.

Pirms darbināšanas pārliedzieties, ka katra daļa darbojas normāli un nav konstatētas nekādas anomālijas.

Vienmēr pārbaudiet, vai izstrādājumam nav kādu noviržu, piemēram, vaļņģas daļas, brīvgājiens, sasvēršanās, vibrācija, skaņa, nenormāla temperatūra vai sliktas smakas.

Ja jums šķiet, ka kaut kas nav kārtībā, nekavējoties pārtrauciet lietot izstrādājumu un izslēdziet galveno slēdzi. Pēc tam sazinieties ar vietējo pilnvaroto Belmont izplatītāju.

Pirms lietošanas pārliedzieties par drošību

Pirms lietošanas pārliedzieties, vai detaļas darbojas pareizi un droši un vai ap izstrādājumu nav šķēršļu.

Izlasiet katras ierīces piegādes komplektā iekļautos dokumentus.

Pirms lietošanas noteikti uzmanīgi izlasiet katras ierīces piegādes komplektā iekļauto lietošanas instrukciju un lietojiet ierīci pareizi.

Slēdžus noteikti darbiniet manuāli.

Slēdžus noteikti darbiniet manuāli, izņemot kājas kontrolleru, ko darbina ar kāju un stieņa slēdžiem. Slēdžu nedarbināšana ar roku var radīt bojājumus vai darbības traucējumus.

Uzmanīgi darbiniet slēdžus, lai nepieļautu kļūdu.

Operatoram jāvelta liela uzmanība cilvēkiem, kas atrodas izstrādājuma tuvumā, un pirms darbināšanas ir kaut kas jāpasaka, lai nepieļautu nekādas kļūdas.

Nekavējoties noslaukiet visus zāļu šķīdumus vai ūdeni, kas ir izlijis uz izstrādājuma.

Tikai vadības bloks:

Zāļu šķīdumu vai ūdens izlīšana uz vadības bloka var izraisīt darbības traucējumus vai elektriskās strāvas noplūdi. Ja ir izlijis zāļu šķīdums vai ūdens, nekavējoties izslēdziet galveno slēdzi un noslaukiet tos ar sausu, mīkstu lupatu.

Izstrādājums:

Nekavējoties saslaukiet zāļu šķīdumu, kad tas ir nonācis saskarē ar šo ierīci

Ja zāļu šķīdums vai ūdens nonāk saskarē ar šo ierīci, nekavējoties saslaukiet to ar sausu mīkstu dvieli utt. Tas var izraisīt darbības traucējumus vai elektriskās strāvas noplūdi, kā arī traipu veidošanos vai rūsēšanu.

Izstrādājuma lietošana un apkope



UZMANĪBU!

Piesardzības pasākumi, tīrot izstrādājuma ārpusi

Ja ārpusē ir pārlietu netīra, samitriniet mīkstu lupatu ūdenī, kas satur apm. 10 % neitrāla mazgāšanas līdzekļa un noslaukiet izstrādājuma ārpusi. Pēc tam noslaukiet to ar ūdenī samitrinātu lupatu un pilnībā nosusiniet ar sausu lupatu.

Dienas beigās aizveriet galveno ūdens vārstu.

Lai nepieļautu ūdens noplūdi, dienas beigās noteikti aizveriet galveno ūdens vārstu.

Esiet uzmanīgi ārsta galda kustības laikā

Pārvietojot ārsta galdu, pievērsiet uzmanību apkārtnē. Rokturu uzgaļi u.tml. var radīt ievainojumus. Pārvietojot ārsta galdu, to noteikti turiet aiz ierīces roktura.

Piesardzības pasākumi, lietojot ratiņus

Krēsla darbības diapazonā izmantojot ratiņus, pievērsiet uzmanību tam, lai tie nesaskartos ar cilvēku vai krēslu. Saskare ar roktura uzgaļi var radīt ievainojumu.

Nesēdieties uz ratiņiem un neatbalstieties pret tiem. Nekāpiet uz ratiņu pamatnes vai ratiņu šļūtenes. Pretējā gadījumā šādas darbības var radīt šļūtenes bojājumus vai izraisīt ratiņu apgāšanos, tādējādi radot traumas. Ja netiks ievērotas tālāk sniegtās instrukcijas, izstrādājums var tikt bojāts, vai pastāv risks, ka uz to virsmas esošie priekšmeti nokritīs uz grīdas un tiks bojāti. (Nepārvietojiet tos, veicot saraustītas un enerģiskas kustības. / Lai pārvietotu, turiet tos aiz roktura. /Neceliet ratiņus, turot tos aiz roktura.)

Piesardzības pasākumi, darbinot rokturi

Gadījumā, ja sajūtat karstumu vai dūmu smaku, pārtrauciet lietot rokturi, izslēdziet galveno slēdzi un sazinieties ar vietējo pilnvaroto Belmont izplatītāju. Tas var izraisīt apdegumus, kā arī kaitīgi ietekmēt zobu pulpu.

Rīkošanās ar šļirci un rokturi

Uzmanieties, lai neizmestu no rokām šļirci un rokturi. Pretējā gadījumā šļirce un rokturis var saplīst vai deformēties.

Piesardzības pasākumi pēc šļirces lietošanas

Pēc lietošanas noslaukiet ar asinīm vai siekalām piesārņoto šļirces sprauslu, korpusu un, ja vajadzīgs, notīriet to ar tīrīšanas līdzekli.

Sterilizējot autoklāvā, noteikti izmantojiet sterilizēšanas maisiņu.

Tirot citas šļirces, ievērojiet instrukcijas, kas sniegtas iesaiņojuma ieliktņos un lietošanas pamācībā, kas pievienotas šļircēm. Lai nodrošinātu pareizu lietošanu, pirms lietošanas noteikti uzmanīgi izlasiet iepakojumā ievietotos ieliktņus un instrukciju rokasgrāmatas, kas pievienotas dažādām aprīkojuma daļām (tostarp neobligātiem izstrādājumiem).

Izstrādājuma lietošana un apkope



UZMANĪBU!

Lai atvienotu spļaujamtrauku, uzvelciet tīrīšanai paredzētus cimdus.

Spļaujamtrauks ir izgatavots no keramikas vai stikla, kas, to sasirot, var radīt ievainojumus.

Piesardzības pasākumi, izmantojot ūdeni, kas nav krāna ūdens

Ūdens ierīci paredzēts lietot ar krāna ūdeni, attīrītu ūdeni, destilētu ūdeni vai tīru ūdeni. Jāievēro piesardzība, jo, izmantojot citu ūdeni, un nevis krāna ūdeni, attīrītu ūdeni, destilētu ūdeni vai tīru ūdeni (ūdens, kas tiek izvadīts caur ūdens sistēmu sterilizatoru u.tml.), iekārta var tikt bojāta.

Pirms lietošanas notīriet un sterilizējiet liela apjoma evakuatora (HVE) uzgali un šļirces sprauslu.

Liela apjoma evakuatora (HVE) uzgali, šļirces sprausla, kas saskaras ar mutes dobuma audiem, tiek piegādāti nesterilizēti.

Tīrīšana un sterilizēšana pirms lietošanas.

Pievērsiet uzmanību pacienta alerģiskai reakcijai

Kamēr liela apjoma evakuatora (HVE) uzgali, šļirces uzgali ir ievietoti pacienta mutē, pievērsiet uzmanību alerģiskai reakcijai. Ja sākas alerģiska reakcija, nekavējoties pārtrauciet lietot HVE uzgali un šļirces sprauslu.

Piesardzības pasākumi, pārvietojot tabureti

Pārvietojot tabureti, pievērsiet uzmanību apkārtni. Uzmanieties, lai neatsistos pret ārsta galdu vai kājas kontrolleru. Tas var izraisīt ierīces darbības traucējumus vai sabojāt ierīci.

Kombinācija ar citām ierīcēm

Lai nodrošinātu izstrādājuma drošību, strādājot ar šo izstrādājumu, izmantojiet tikai mūsu apstiprinātos, citas ierīces vai aprīkojumu.

UZMANĪBU!

Drošības profilakses pasākumi attiecībā uz ūdens kvalitāti



Pirms apstrādes veiciet skalošanu.

Ja šis izstrādājums ilgāku laiku netiek lietots, tā kanālos un ūdens sildītājā palikušais ūdens būs uzņēmīgs pret baktēriju augšanu. Lai nodrošinātu drošu apstrādi un bez problēmām darbinātu rokturi, iekams sākt ārstēšanu, obligāti veiciet ūdens līniju skalošanu (izlādi).

Lai kavētu dažādu baktēriju augšanu, beidzot ārstēšanas procedūras, ieteicams izskalot sistēmu ar svaigu ūdeni no rīta un vakarā.

E tips: standarta E

A tips: izvēles A

Standarta laika periods, kas nepieciešams iekārtas ūdens līniju skalošanai		
Roktura līnija Gaisa turbīna Pneimotors Mikromotors Skaleris Šļirce (ārsta/palīga)	Apmēram 40 sekundes katram mikromotoram, gaisa turbīnai, pneimomotoram, skalerim un šļircei. (Apmēram 40 sekundes arī gadījumā, ja tas viss tiek skalots vannā.)  UZMANĪBU! Skalošanas līdzekli skalerim piemērojiet, kad tas ir piestiprināts korpusam. Pretējā gadījumā var notikt atteice.	
Spļaujamtrauka līnija Krūzes piepildītājs (ūdens sildītājs) Bļodas skalošana	Apmēram 5 minūtes tīrīšanas ūdens padeve krūzes piepildītāja līnijā.	
Skalošanas procedūra	E	
Roktura līnija Izņemiet vienu rokturi no turētāja un turiet to virs spļaujamtrauka, turot gaisa turbīnu, kā tai jābūt, un pretleņķa daļu pievienotu pneimomotora mikromotoram. (* Ja tiek nodrošināta skalošanas funkcija, izņemiet no turētāja visus rokturus vienā saišķī un turiet tos virs spļaujamtrauka.)	Īslaicīga skalošana: Skalošanai izmantojiet tikai roktura ūdens līniju. Skalošanas procedūru aprakstu lūdzam skatīt 57 lpp. sadaļu par īslaicīgas skalošanas atlasīšanu un darbināšanu.	Ilgstoša skalošana: Krūzes piepildītāja un spļaujamtrauka skalošana pēc roktura skalošanas. Skalošanas procedūru aprakstu lūdzam skatīt 57 lpp. sadaļu par ilgstošas skalošanas atlasīšanu un darbināšanu.
Spļaujamtrauka līnija Krūzes piepildītājs (ūdens sildītājs) Bļodas skalošana	/	
Skalošanas procedūra	A	
Roktura līnija Izņemiet vienu rokturi no turētāja un turiet to virs spļaujamtrauka, turot gaisa turbīnu, kā tai jābūt, un pretleņķa daļu pievienotu pneimomotora mikromotoram. (* Ja tiek nodrošināta skalošanas funkcija, izņemiet no turētāja visus rokturus vienā saišķī un turiet tos virs spļaujamtrauka.)	* Piemērojams, ja skalošanas funkcija ir atlasīta kā izvēles opcija. Ieslēdziet pārslēgšanas slēdzi un izskalojiet rokturi.	
Spļaujamtrauka līnija Krūzes piepildītājs (ūdens sildītājs) Bļodas skalošana	Vairākas reizes atkārtojiet kausa uzpildīšanu. (vismaz 3 reizes) Nospiediet bļodas skalošanas slēdzi un turpiniet skalot spļaujamtrauku 5 minūtes.	

PIEZĪME

Tips bez spļaujamtrauka: ūdens izvadīšanai no roktura izmantojiet izlietni vai spaini.

Sagatavošana skalošanai

Rokturu atvienošana	
Mikromotors	Ultraskaņas skaleris
<p>Atvienošanas stāvoklis</p> <p>Pretleņķa rokturis Motors Šļūtene</p>	<p>Atvienošanas stāvoklis</p> <p>Uzgalis Rokturis Šļūtene</p>
<p>Atvienošanas stāvoklis</p> <p>Taisnais rokturis Motors Šļūtene</p>	Gaisa skaleris
Pneimomotors	<p>Atvienošanas stāvoklis</p> <p>Rokturis Savienotājs Šļūtene</p>
<p>Atvienošanas stāvoklis</p> <p>Pretleņķa rokturis Pneimomotors Šļūtene</p>	Gaisa turbīna
<p>Atvienošanas stāvoklis</p> <p>Taisnais rokturis Pneimomotors Šļūtene</p>	<p>Atvienošanas stāvoklis</p> <p>Rokturis Savienotājs Šļūtene</p>
Skalošanas paplātes lietošana (opcija)	
Izmantošana	<ul style="list-style-type: none"> • Skatiet skalošanas paplātes piegādes komplektā iekļautās lietošanas instrukcijas. • Šīrcei izmantojiet ūdens pogas fiksatoru.
Nav paredzēts lietošanai	<ul style="list-style-type: none"> • Paņemiet visus rokturus saišķī un turiet tos virs splaujamtrauka. • Skalojiet šīrci, turot nospiestu ūdens pogu.

PAZIŅOJUMS

- Pēc skalošanas noslaukiet lieko mitrumu ar mīkstu lupatu.
- Pēc skalošanas, paņemot rokturi, var tikt izvadīts tajā palikušais gaiss, tomēr tas nav darbības traucējums.
- Motora un KaVo un Bien Air savienojumam sānos ir ūdens smidzināšanas atvere; skalošanai pagrieziet šo atveri uz leju.
- Mikromotoram noņemiet roktura uzgali (taisnleņķa/pretleņķa). Skalošanai, nenoņemot roktura uzgali, var būt šādas sekas: roktura gaisa vadā iekļuvušais ūdens tiek izstumts, kad tiek lietots rokturis.
- Izskalojiet šīrci ar tai piestiprinātu galu.

Lietas, kas jāatceras, darbinot izstrādājumu

Virš pacienta

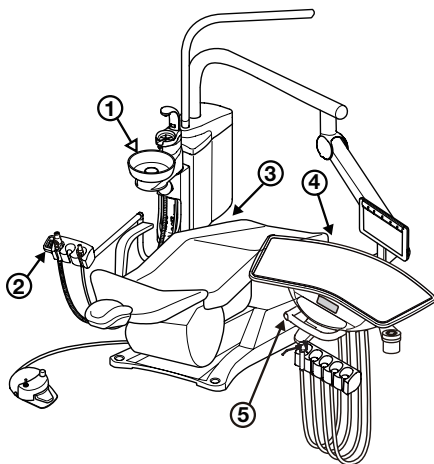

Ratiņi

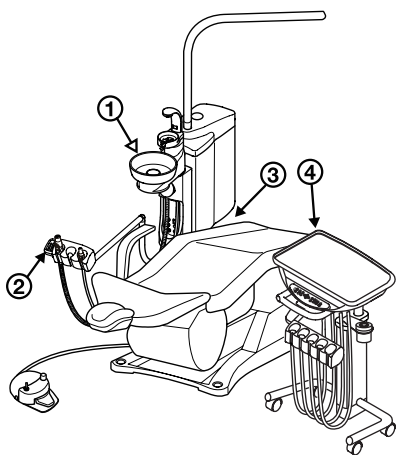

Skapīša piegāde

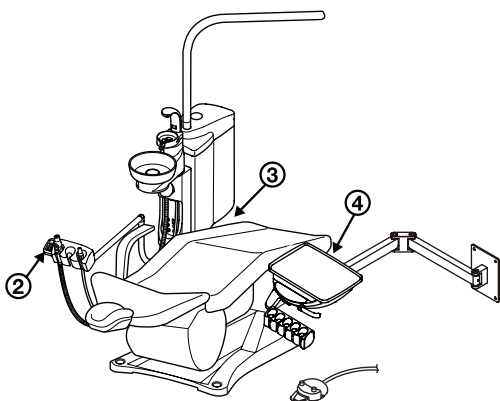

Simbola nozīme



Norāde, kas jāatceras (vietas, kurām jāpievērš uzmanība, tostarp kustīgās daļas, rotējošās daļas un noņemamās daļas)



Norāde, kas jāatceras, ja ir pieejams avārijas apturēšanas mehānisms

Katra punkta nozīme, kas jāiegaumē

- ① Pārbaudiet spļaujamtrauka bloķēšanas mehānismu. Kad spļaujamtrauks ir jāpagriež krēsla virzienā, pārliecinieties, vai nav aktivizēti krēsla darbināšanas slēdži. (Pamatnes tips)
- ② Pievēršiet uzmanību tam, lai nepieļautu saskari ar asistenta turētāju. Pacienta ķermeņa augšdaļa nedrīkst noliekties uz priekšu pāri spļaujamtraukam.
- ③ Pievēršiet uzmanību tam, lai ķermeņa daļas vai priekšmeti netiktu iespiesti starp spļaujamtrauku un krēslu. Iekams darbināt krēslu, pārliecinieties, ka telpā starp spļaujamtrauku un krēslu neatrodas rokas, kājas vai šķēršļi.
- ④ Pievēršiet uzmanību, lai nepieļautu krēsla saskari ar ārsta bloku. Nenovietojiet ārsta bloku krēsla darbināšanas diapazonā.
- ⑤ Esiet uzmanīgi, pārvietojot ārsta galdu augšup un lejup. Nepārvietojiet ārsta galdu augšup un lejup, ja nav atbrīvota līdzsvara stieņa bremze.



BRĪDINĀJUMS

Darbinot krēslu, novietojiet ķermeņa daļas vai priekšmetus kustīgo daļu tuvumā. Tas var būt savainojumu cēlonis.

2–3 EMC informācija

Šis izstrādājums atbilst EMC standarta EN60601-1-2:2015+AMD1:2021 prasībām.

1. Piesardzības pasākumi saistībā ar EMC un atbilstību pavadošajiem dokumentiem

Medicīniskām elektriskajām iekārtām ir jāveic īpaši piesardzības pasākumi saistībā ar elektromagnētisko saderību (EMC), un tās ir jāuzstāda un jāievada ekspluatācijā, ievērojot šajā bukletā sniegto elektromagnētiskās saderības informāciju.

2. Radiofrekvenču sakaru ierīču ietekme

Portatīvās un mobilās radiofrekvenču sakaru ierīces var ietekmēt medicīnisko iekārtu darbību.

3. Uzstādīšanas izņēmums (vide)

Slimnīcas, izņemot gandrīz aktīvu augstfrekvenču ķirurģisko iekārtu un medicīnisko elektrisko sistēmu pret radiofrekvencēm ekranētas telpas magnētiskās rezonanses attēlveidošanai, kur pastāv augsta elektromagnētisko traucējumu intensitāte.

4. Elektromagnētiskās emisijas deklarācija

Norādījumi un ražotāja deklarācija — elektromagnētiskā emisija			
CLESTA II paredzēts lietot tālāk norādītajā elektromagnētiskajā vidē. CLESTA II klientam vai lietotājam ir jānodrošina iekārtas izmantošana šādā vidē.			
Emisijas tests	Atbilstība		Elektromagnētiskā vide — norādījumi
	Japāna	CE	
RF emisija CISPR 11	1. grupa		CLESTA II izmanto RF enerģiju tikai tās iekšējām funkcijām. Tādēļ iekārtas RF emisijas ir ļoti mazas un visdrīzāk neradīs traucējumus tuvumā esošām elektroniskām iekārtām.
RF emisija CISPR 11	B klase		CLESTA II ir piemērota lietošanai visās telpās, tostarp dzīvojamās telpās un telpās, kas ir tieši pievienotas sabiedriskajam zemsprieguma elektriskajam tīklam, kas nodrošina strāvas padevi ēkās, kas tiek izmantotas dzīvošanai.
Harmoniskās emisijas IEK 61000-3-2	Nav piemērojams	A klase	
Sprieguma svārstības/ Mirgojošas emisijas IEK 61000-3-3	Nav piemērojams	Atbilst	



BRĪDINĀJUMS

Šo iekārtu jāizvairās darbināt līdzās citām iekārtām vai, novietojot uz tām, jo tas var izraisīt nepareizu darbību.

Ja šāds lietojums ir nepieciešams, gan šī iekārta, gan citas iekārtas jāvēro, lai pārliecinātos, ka tās darbojas normāli.

5. Elektromagnētiskā noturības deklarācija 1

Norādījumi un ražotāja deklarācija — elektromagnētiskā imunitāte			
CLESTA II paredzēts darbināt elektromagnētiskā vidē. CLESTA II pasūtītājam vai lietotājam jānodrošina, lai tā tiktu darbināta šādā vidē.			
Noturības tests	IEK 60601 testa līmenis	Atbilstības līmenis	Elektromagnētiskā vide — norādījumi
Elektrostatiskā izlāde (ESD) IEC 61000-4-2	±8 kV, kontakts ±15 kV, gaiss	±8 kV, kontakts ±15 kV, gaiss	Grīdas segumam jābūt no koka, betona vai keramikas flīzēm. Ja grīda ir pārklāta ar sintētisku materiālu, relatīvajam mitrumam jābūt vismaz 30 %.
Straujš strāvas pieaugums/impulss IEC 61000-4-4	±2 kV, strāvas padeves līnijām ±1 kV, ievada/izvada līnijām	±2 kV, strāvas padeves līnijām ±1 kV, ievada/izvada līnijām	Tikla strāvas kvalitātei jāatbilst tipiskas komerciālās vai slimnīcas vides kvalitātes prasībām.
Pārspriegums IEC 61000-4-5	±1 kV diferenciālais režīms ± 2 kV parastais režīms	±1 kV diferenciālais režīms ± 2 kV parastais režīms	Tikla strāvas kvalitātei jāatbilst tipiskas komerciālās vai slimnīcas vides kvalitātes prasībām.
Sprieguma kritumi, īsi pārtraukumi un sprieguma izmaiņas strāvas ievades ieejas līnijās IEC 61000-4-11	0 % Ut ; 0,5 cikli 0°, 45°, 90°, 135°, 180°, 225°, 270° un 315° 0 % Ut ; 1 cikls un 70 % Ut ; 25/30 cikli pie 0° uz vienu fāzi 0 % Ut ; 250/300 cikli	0 % Ut ; 0,5 cikli 0°, 45°, 90°, 135°, 180°, 225°, 270° un 315° 0 % Ut ; 1 cikls un 70 % Ut ; 25/30 cikli pie 0° uz vienu fāzi 0 % Ut ; 250/300 cikli	Tikla strāvas kvalitātei jāatbilst tipiskas komerciālās vai slimnīcas vides kvalitātes prasībām. Ja CLESTA II lietotājam ir nepieciešama nepārtraukta darbība strāvas padeves pārtraucē laikā, CLESTA II darbināšanai ieteicams izmantot nepārtrauktās barošanas avotu vai akumulatoru.
Strāvas frekvence (50/60 Hz) magnētiskais lauks IEC 61000-4-8	30 A/m	30 A/m	Strāvas frekvenču magnētiskajiem laukiem jābūt ar tādu līmeņu raksturlielumiem, kas raksturīgi tipiskai vietai komerciālā vai slimnīcas vidē.
Tuvumā esošie magnētiskie lauki IEC 61000-4-39	134,2 kHz 65 A/m, impulsu modulācija 2,1 kHz 13,56 MHz 7,5 A/m, impulsu modulācija 50 kHz	134,2 kHz 65 A/m, impulsu modulācija 2,1 kHz 13,56 MHz 7,5 A/m, impulsu modulācija 50 kHz	Tuvumā esošajiem magnētiskajiem laukiem jāatbilst līmeņiem, kas ir raksturīgi tipiskai atrašanās vietai profesionālas veselības aprūpes iestādes vidē.
Piezīme. Ut ir maiņstrāvas tīkla spriegums pirms testa līmeņa piemērošanas.			

6. Elektromagnētiskā noturības deklarācija 2

Norādījumi un ražotāja deklarācija — elektromagnētiskā imunitāte			
CLESTA II paredzēts darbināt elektromagnētiskā vidē. CLESTA II pasūtītājam vai lietotājam jānodrošina, lai tā tiktu darbināta šādā vidē.			
Noturības tests	IEK 60601 testa līmenis	Atbilstības līmenis	Elektromagnētiskā vide — norādījumi
Vadītā RF IEK 61000-4-6	3 V 0,15 MHz-80 MHz 6 V 0,15 MHz-80 MHz ISM joslās un amatieru radio joslās	3 V 0,15 MHz-80 MHz 6 V 0,15 MHz-80 MHz ISM joslās un amatieru radio joslās	Brīdinājums: Portatīvās radiofrekvenču sakaru iekārtas (tostarp perifērijas ierīces, piemēram, antenas kabeļus un ārējās antenas) drīkst izmantot ne tuvāk par 30 cm (12 collām) no jebkuras CLESTA II daļas, tostarp no ražotāja norādītajiem kabeļiem. Pretējā gadījumā var pasliktināties šīs iekārtas veiktspēja.
Izstarotā RF IEK 61000-4-3	3 V/m 80 MHz-2,7 GHz 80 % AM (1 kHz)	3 V/m 80 MHz-2,7 GHz 80 % AM (1 kHz)	
Līdzās elektromagnētiskajam laukam, ko rada RF bezvadu sakaru ierīces IEK 61000-4-3	Skatīt tabulu nākamajā lappusē	Skatīt tabulu nākamajā lappusē	

7. Būtiskas veiktspējas prasības

Krēsls neveiks nekādas kustības, ja vien tas netiek darbināts, izmantojot krēsla vadības slēdzi. Ja vien rokturis netiek darbināts ar kājas kontrolleru, tas neveiks nekādas darbības, izņemot skaņas signāla padošanu un indikatora ieslēgšanu/izslēgšanu.

Būtiskas veiktspējas zudums vai pasliktināšanās var izraisīt krēsla negaidītas kustības, nodarot kaitējumu pacientam, operatoram vai cilvēkiem, vai arī ap pacientu vai operatoru esošiem priekšmetiem.



BRĪDINĀJUMS

Portatīvās radiofrekvenču sakaru iekārtas (tostarp perifērijas ierīces, piemēram, antenas kabeļus un ārējās antenas) drīkst izmantot ne tuvāk par 30 cm (12 collām) no jebkuras CLESTA II daļas, tostarp no ražotāja norādītajiem kabeļiem.

Pretējā gadījumā var pasliktināties šīs iekārtas veiktspēja.

Līdzās elektromagnētiskajam laukam, ko rada RF bezvadu sakaru ierīces

Testa frekvence (MHz)	Modulācija	IEK 60601 testa līmenis	IEK 60601 atbilstības līmenis
385	Impulsa modulācija ^{a)} 18 Hz	27 V/m	27 V/m
450	Frekvenču modulācija ± 5 kHz pārslēgšana 1 kHz sinusa viļņi	28 V/m	28 V/m
710 745 780	Impulsa modulācija ^{a)} 217 Hz	9 V/m	9 V/m
810 870 930	Impulsa modulācija ^{a)} 18 Hz	28 V/m	28 V/m
1720 1845 1970	Impulsa modulācija ^{a)} 217 Hz	28 V/m	28 V/m
2450	Impulsa modulācija ^{a)} 217 Hz	28 V/m	28 V/m
5240 5500 5785	Impulsa modulācija ^{a)} 217 Hz	9 V/m	9 V/m

Piezīme. a) Nesējs tiek modulēts ar kvadrātveida viļņi, izmantojot 50 % slodzes ciklu.

2-4 Saderīgi rokturi

Ar šo izstrādājumu ir saderīgi tālāk minētie rokturi:

Šļirce	SYR-20	
	tips 77, 3 virzienu	
	DCI, 3 virzienu	
	LUZZANI Minilight 3Way	
	LUZZANI Minilight 6Way	
Gaisa turbīna * Neoptiska turbīna A tipam	NSK Ti-Max Z sērija	
	NSK Ti-Max X sērija	
	NSK S-Max M sērija	
	NSK Pana Max Plus sērija	
	NSK Pana Max 2 sērija	
Pneimomotors	NSK EX-203 sērija	
	NSK FX205 sērija	
	NSK S-Max M205 sērija	
	NSK Ti-Max X205 sērija	
Mikromotors * Tikai E tips	BIEN AIR MX2	
	BIEN AIR MCX/DMCX PCB	
	NSK Ti-Max NLX plus/NLX PCB	
	NSK Ti-Max NLX nano/NLX PCB	
	NSK NBX iMD PCB	
Pretleņķis	Pretleņķis	Taisns
	NSK Ti-Max Z sērija	NSK EX-6 sērija
Taisns	NSK Ti-Max X sērija	NSK Ti-Max X65 sērija
	NSK S-Max M sērija	NSK S-Max M65 sērija
	NSK FX sērija	NSK FX65 sērija
	NSK EX sērija	BIEN AIR PM 1:1
	BIEN AIR CA 1:1	
Skaleris	NSK VARIOS 170	
	NSK VARIOS 170 LUX	
	DENTSPLY CAVITRON SCALER (TIPS G139)	
	SATELEC SP4055 NEWTRON/SP4055 NEWTRON modulis	
	SATELEC SP4055 NEWTRON LED/SP4055 NEWTRON modulis ar LED piedziņas plati	
	ACTEON XINETIC	
	EMS PIEZON NO PAIN	
	EMS PIEZON NO PAIN LED	
Cietēšanas gaisma	SATELEC MINI LED STD OEM	

Piezīme
Gaisa turbīnas, pneimomotora un pretleņķa/taisna roktura sērija ir apstiprināta šo izstrādājumu kombinācijā. Ieteicams izmantot iepriekšminēto sēriju.

2-5 Saderīgie zobārstniecības krēsli

Ar šo izstrādājumu ir saderīgi tālāk minētie zobārstniecības krēsli:

Zobārstniecības krēsls	CLESTA II CHAIR (EURUS tips)
	CLESTA II CHAIR

2-6 Saderīgas zobārsta lampas

Ar šo izstrādājumu ir saderīgas tālāk minētās zobārsta lampas:

Zobārsta lampa	EURUS LIGHT
	900 Dental Light (tips 920/tips D200)
	300 Dental Light (tips 320S)

2-7 Saderīgas medicīniskās ierīces

Ar šo izstrādājumu ir saderīgas tālāk minētās medicīniskās ierīces:

DÜRR	CAS1 Combi-Separator
	CS1 Combi-Sepamatic
METASYS	MST1
	MST1 ECO Light
	COMPACT Dynamic
	WEK
	WEK Light

3-1 Darbināšanas drošības pasākumi

Nepakļaujiet izstrādājumu karstuma iedarbībai.

Tas var izraisīt nolietošanu vai krāsas maiņu.

Sveķu krāsas maiņa

Izstrādājuma ārējās daļās tiek izmantoti sveķu materiāli.

Tiek izmantoti rūpīgi atlasīti materiāli; tomēr krāsas maiņa var rasties tādu iemeslu dēļ kā dabīga nolietošanās vai zāļu šķīdumu iedarbība.

Lai nodrošinātu iespējami ilgāku izstrādājuma lietošanu, nekavējoties noslaukiet visus izlijušos zāļu šķīdumus un izvairieties no saules gaismas iedarbības.

Pārbaudiet kompresora darbību.

Šis izstrādājums nedarbosies, ja netiek pievadīts gaiss. Iekams darbināt šo izstrādājumu, vispirms ieslēdziet kompresoru.

Pievērsiet uzmanību tam, lai tiktu izmantots tikai krāna ūdens.

Šo izstrādājumu paredzēts lietot ar krāna ūdeni, attīrītu ūdeni, destilētu ūdeni vai tīru ūdeni; iepriekš neminēta ūdens lietošana var izraisīt atteici.

Ja izstrādājuma sabojāšanas iemesls ir nenorādīta ūdens izmantošana, uz to netiek attiecinātas garantijas saistības.

Lietojiet šo izstrādājumu tikai zobārstniecības vajadzībām.

Šis izstrādājums ir zobārstniecības ierīce un pacienta krēsls, ko izmanto zobu ārstēšanai. Šo izstrādājumu drīkst lietot tikai zobārsts un zobārstniecības iestādes personāls.

Rīcība nepareizas darbības gadījumā un kontaktinformācija

Jebkādu problēmu gadījumā pārtrauciet lietošanu, izslēdziet galveno slēdzi un sazinieties ar vietējo pilnvaroto Belmont izplatītāju.

Rīcība ūdens noplūdes gadījumā

Ūdens noplūdes gadījumā aizveriet galveno ūdens vārstu, izslēdziet galveno slēdzi un klīnikas strāvas padeves pārtraucēju un sazinieties ar vietējo pilnvaroto Belmont izplatītāju.

4 Izstrādājuma specifikācijas

4-1 Tehniskie dati

4-1-1 Specifikāciju izmaiņas

Saīsinājumi

Krēsla stiprinātāja tips - virs pacienta	CM	Cart Delivery Type	CT D
Chair Mount Cart Type	CM CT	Cabinet Delivery Type	CD
Pamatnes tips - virs pacienta	PD	Split Cuspidor Type	SP Cus
Pamatnes ratiņu tips	PD CT		

		CM	CM CT	PD	PD CT	CT D	CD	SP Cus
Zobārstniecības krēsls	CLESTA II CHAIR (EURUS tips)	<input type="radio"/>	<input type="radio"/>	<input type="radio"/>	<input type="radio"/>	<input type="radio"/>	<input type="radio"/>	<input type="radio"/>
	CLESTA II CHAIR	<input type="radio"/>	<input type="radio"/>			<input type="radio"/>	<input type="radio"/>	<input type="radio"/>
Zobārsta lampa	EURUS LIGHT	<input type="radio"/>	<input type="radio"/>	<input type="radio"/>	<input type="radio"/>			<input type="radio"/>
	900 Dental Light (tips 920/tips D200)	<input type="radio"/>	<input type="radio"/>	<input type="radio"/>	<input type="radio"/>			<input type="radio"/>
	300 Dental Light (tips 320S)	<input type="radio"/>	<input type="radio"/>					<input type="radio"/>
Instrumentu padeve	Turētājs	<input type="radio"/>	<input type="radio"/>	<input type="radio"/>	<input type="radio"/>	<input type="radio"/>	<input type="radio"/>	
	Vietas turētājs	<input type="radio"/>	<input type="radio"/>	<input type="radio"/>	<input type="radio"/>			
	Stienis	<input type="radio"/>		<input type="radio"/>				
Vadības panelis	tips E (elektriskais)	<input type="radio"/>	<input type="radio"/>	<input type="radio"/>	<input type="radio"/>	<input type="radio"/>	<input type="radio"/>	
	tips A (pneimatiskais)	<input type="radio"/>	<input type="radio"/>	<input type="radio"/>	<input type="radio"/>	<input type="radio"/>	<input type="radio"/>	
Kājas kontrollers	SE tips	<input type="radio"/>	<input type="radio"/>	<input type="radio"/>	<input type="radio"/>	<input type="radio"/>	<input type="radio"/>	<input type="radio"/>
	tips A2	<input type="radio"/>	<input type="radio"/>	<input type="radio"/>	<input type="radio"/>	<input type="radio"/>	<input type="radio"/>	<input type="radio"/>

4-1-2 Krēsla stiprinātāja tips - virs pacienta

Kataloga numurs	AU-C2A-CO*/AU-C2E-CO* AU-C2A-CR*/AU-C2E-CR* (* apzīmē vienu vai vairākas virknes vai skaitļus.)
Aizsardzības pret elektriskās strāvas triecienu klasifikācija	I klases iekārta
Klasifikācija atbilstoši aizsardzības pret elektriskās strāvas triecienu pakāpei	B tipa piemērojamās daļas (rokturis)
Klasifikācija atbilstoši aizsardzības pret ūdens vai cieto daļiņu iekļūšanu pakāpei	Kājas kontrolers IPX1
Nominālais spriegums	230 V, maiņstrāva
Strāvas frekvence	50 Hz
Strāvas ievads	1,6 A (zobārstniecības ierīce) 5,0 A (zobārstniecības ierīce ar krēslu)
Drošinātājs	Primārā ķēde: 5 A/250 V Zema pārtraukšanas kapacitāte Darbības ātrums: laika nobīde Izmērs: 5,2 × 20 mm
Svars	99,5 kg (bez zobārsta lampas)
Svara ierobežojums	Ārsta galds 3 kg Ārsta galda pakārtotā paplāte (stienis) 1,5 kg CLESTA II CHAIR (EURUS tips) (pacienta maksimālā masa;) 200 kg CLESTA II CHAIR (pacienta maksimālā masa;) 150 kg
Gaisa padeve	Galvenais gaisa spiediens 0,5 MPa Filtra sieta izmērs 50 μm Minimālais plūsmas ātrums 100 l/min Gaisa tīrības klase Daļiņu klase 2/Mitruma klase 4/ Eļļas saturs klase 2
Ūdens padeve	Galvenais ūdens spiediens 0,2 MPa Filtra sieta izmērs 100 μm Minimālais plūsmas ātrums 6 l/min ūdens cietības ierobežojums Mazāk par 2,14 mmol/l pH ierobežojumi 6,5 līdz 8,5
Sūkšanas sistēma	Pussausa sistēma
Sūkšanas gaisa apjoma plūsmas ātrums	Tips 1: liela apjoma
Lietošanas vide	Temperatūra 0 °C līdz 40 °C Relatīvais mitrums no 10 % līdz 95 % (bez kondensēšanās) Atmosfēras spiediens 700 līdz 1 060 hPa

4 Izstrādājuma specifikācijas

Transportēšanas/uzglabāšanas vide

Temperatūra -20 °C līdz 70 °C
 Relatīvais mitrums no 10 % līdz 95 %
 (bez kondensēšanās)
 Atmosfēras spiediens 700 līdz 1 060 hPa

Pielāgošanās videi ar augstu skābekļa saturu

Izstrādājums nav piemērots lietošanai vidē ar augstu skābekļa saturu.

Izmēru rasējums (norādītas standarta vērtības)

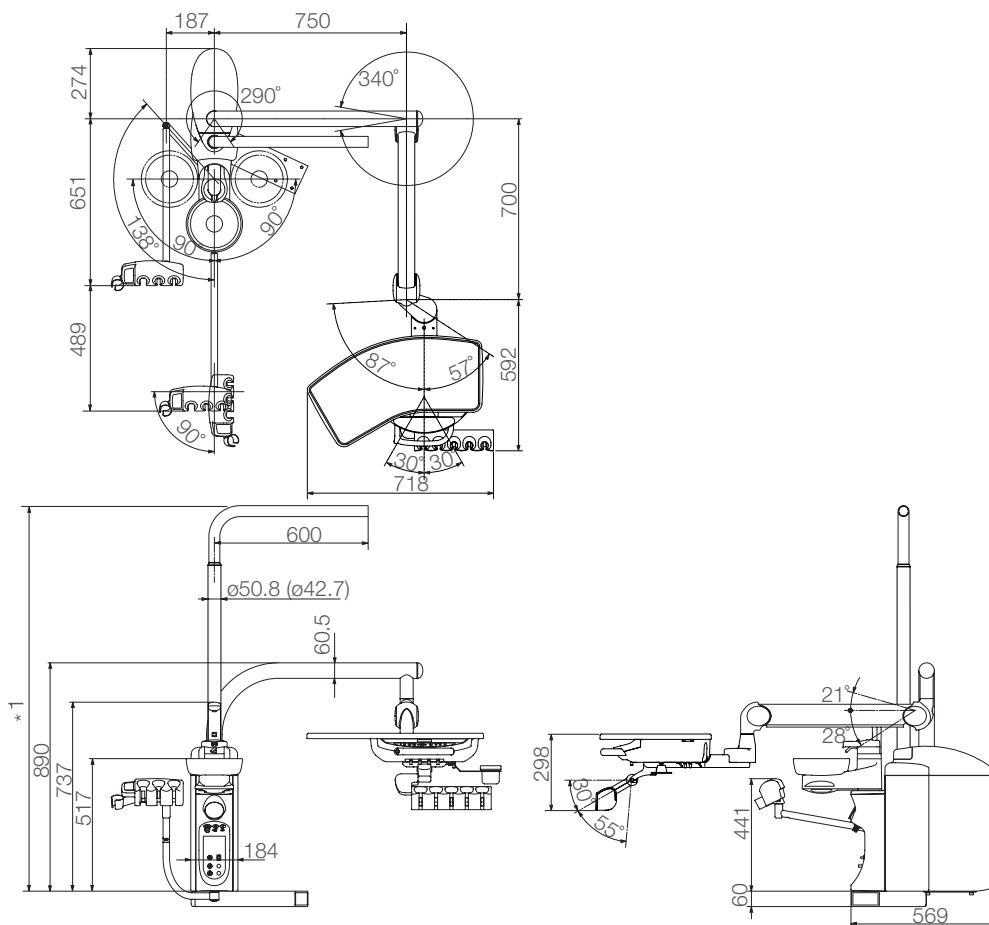

*1	CLESTA II CHAIR	CLESTA II CHAIR (EURUS tips)	
	900/300 Dental Light	EURUS LIGHT	900 Dental Light
	1479	1554	

Mērvienība: mm
 Izmēru pielāide: ±10 %

4-1-3 Chair Mount Cart Type

Kataloga numurs	AU-C2A-CC*/AU-C2E-CC* (ratiņi) AU-C2A-CS*/AU-C2E-C-CS* (spļaujamtrauks) (* apzīmē vienu vai vairākas virknes vai skaitļus.)
Aizsardzības pret elektriskās strāvas triecienu klasifikācija	I klases iekārta
Klasifikācija atbilstoši aizsardzības pret elektriskās strāvas triecienu pakāpei	B tipa piemērojamās daļas (rokturis)
Klasifikācija atbilstoši aizsardzības pret ūdens vai cieto daļiņu iekļūšanu pakāpei	Kājas kontrolers IPX1
Nominālais spriegums	230 V, maiņstrāva
Strāvas frekvence	50 Hz
Strāvas ievads	1,6 A (zobārstniecības ierīce) 5,0 A (zobārstniecības ierīce ar krēslu)
Drošinātājs	Primārā ķēde: 5 A/250 V Zema pārtraukšanas kapacitāte Darbības ātrums: laika nobīde Izmērs: 5,2 × 20 mm
Svars	99,5 kg (bez zobārsta lampas)
Svara ierobežojums	Ārsta galds 3 kg CLESTA II CHAIR (EURUS tips) (pacienta maksimālā masa;) 200 kg CLESTA II CHAIR (pacienta maksimālā masa;) 150 kg
Gaisa padeve	
Galvenais gaisa spiediens	0,5 MPa
Filtra sieta izmērs	50 μm
Minimālais plūsmas ātrums	100 l/min
Gaisa tīrības klase	Daļiņu klase 2/Mitruma klase 4/ Eļļas saturs klase 2
Ūdens padeve	
Galvenais ūdens spiediens	0,2 MPa
Filtra sieta izmērs	100 μm
Minimālais plūsmas ātrums	6 l/min
Ūdens cietības ierobežojums	Mazāk par 2,14 mmol/l
pH ierobežojumi	6,5 līdz 8,5
Sūkšanas sistēma	Pussausa sistēma
Sūkšanas gaisa apjoma plūsmas ātrums	Tips 1: liela apjoma
Lietošanas vide	Temperatūra 0 °C līdz 40 °C Relatīvais mitrums no 10 % līdz 95 % (bez kondensēšanās) Atmosfēras spiediens 700 līdz 1 060 hPa

4 Izstrādājuma specifikācijas

Transportēšanas/uzglabāšanas vide

Temperatūra -20 °C līdz 70 °C
 Relatīvais mitrums no 10 % līdz 95 %
 (bez kondensēšanās)
 Atmosfēras spiediens 700 līdz 1 060 hPa

Pielāgošanās videi ar augstu skābekļa saturu

Izstrādājums nav piemērots lietošanai vidē ar augstu skābekļa saturu.

Izmēru rasējums (norādītas standarta vērtības)

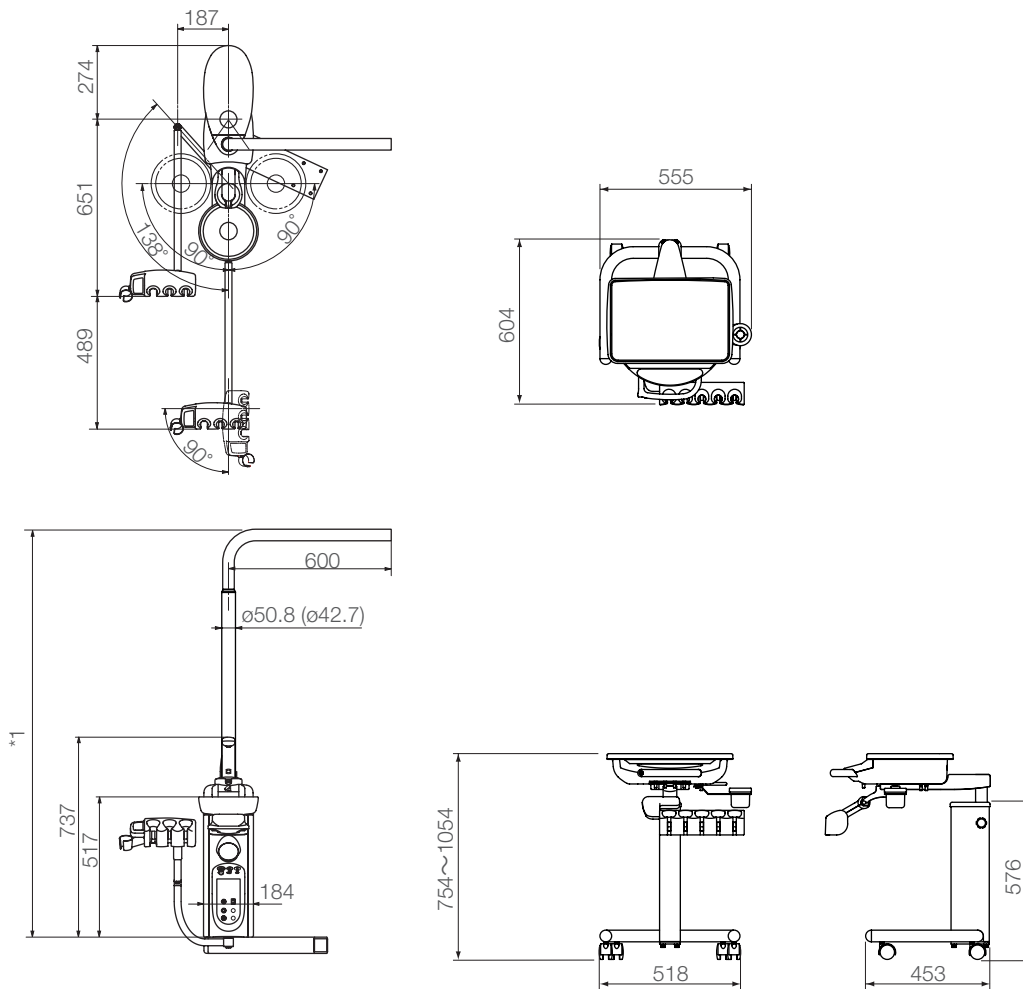

*1	CLESTA II CHAIR	CLESTA II CHAIR (EURUS tips)	
	900/300 Dental Light	EURUS LIGHT	900 Dental Light
	1479	1554	

Mērvienība: mm
 Izmēru pielāide: ±10 %

4-1-4 Pamatnes tips - virs pacienta

Kataloga numurs	AU-C2A-PO*/AU-C2E-PO* AU-C2A-PR*/AU-C2E-PR* (* apzīmē vienu vai vairākas virknes vai skaitļus.)
Aizsardzības pret elektriskās strāvas triecienu klasifikācija	I klases iekārta
Klasifikācija atbilstoši aizsardzības pret elektriskās strāvas triecienu pakāpei	B tipa piemērojamās daļas (rokturis)
Klasifikācija atbilstoši aizsardzības pret ūdens vai cieto daļiņu iekļūšanu pakāpei	Kājas kontrolers IPX1
Nominālais spriegums	230 V, maiņstrāva
Strāvas frekvence	50 Hz
Strāvas ievads	1,6 A (zobārstniecības ierīce) 5,0 A (zobārstniecības ierīce ar krēslu)
Drošinātājs	Primārā ķēde: 5 A/250 V Zema pārtraukšanas kapacitāte Darbības ātrums: laika nobīde Izmērs: 5,2 × 20 mm
Svars	111,7 kg (bez zobārsta lampas)
Svara ierobežojums	Ārsta galds 3 kg Ārsta galda pakārtotā paplāte (stienis) 1,5 kg CLESTA II CHAIR (EURUS tips) (pacienta maksimālā masa;) 200 kg CLESTA II CHAIR (pacienta maksimālā masa;) 150 kg
Gaisa padeve	
Galvenais gaisa spiediens	0,5 MPa
Filtra sieta izmērs	50 μm
Minimālais plūsmas ātrums	100 l/min
Gaisa tīrības klase	Daļiņu klase 2/Mitruma klase 4/ Eļļas satura klase 2
Ūdens padeve	
Galvenais ūdens spiediens	0,2 MPa
Filtra sieta izmērs	100 μm
Minimālais plūsmas ātrums	6 l/min
ūdens cietības ierobežojums	Mazāk par 2,14 mmol/l
pH ierobežojumi	6,5 līdz 8,5
Sūkšanas sistēma	Pussausa sistēma
Sūkšanas gaisa apjoma plūsmas ātrums	Tips 1: liela apjoma

4 Izstrādājuma specifikācijas

Lietošanas vide

Temperatūra 0 °C līdz 40 °C
 Relatīvais mitrums no 10 % līdz 95 %
 (bez kondensēšanās)
 Atmosfēras spiediens 700 līdz 1 060 hPa

Transportēšanas/uzglabāšanas vide

Temperatūra -20 °C līdz 70 °C
 Relatīvais mitrums no 10 % līdz 95 %
 (bez kondensēšanās)
 Atmosfēras spiediens 700 līdz 1 060 hPa

Pielāgošanās videi ar augstu skābekļa saturu

Izstrādājums nav piemērots lietošanai vidē ar augstu skābekļa saturu.

Izmēru rasējums (norādītas standarta vērtības)

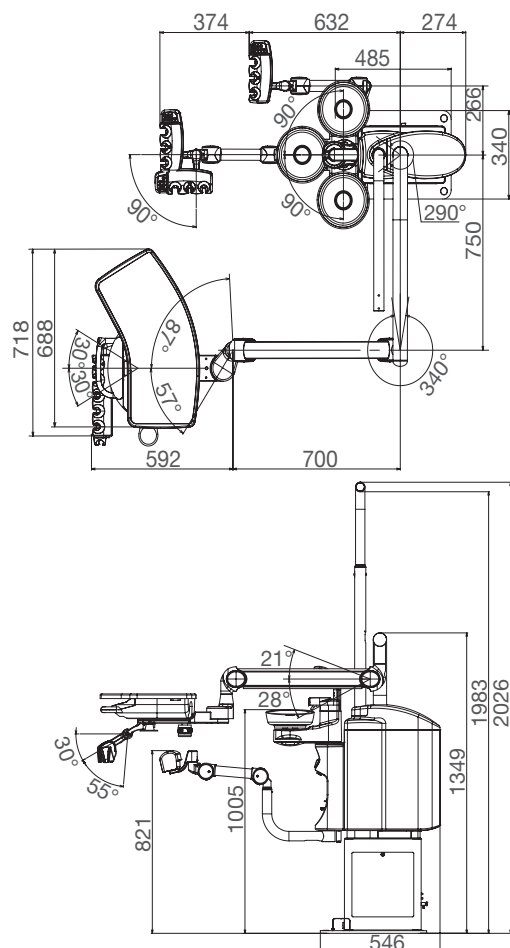

Mērvienība: mm
 Izmēru pielāide: ±10 %

4-1-5 Pamatnes ratiņu tips

Kataloga numurs	AU-C2A-PC*/AU-C2E-PC* (ratiņi) AU-C2A-PS*/AU-C2E-PS* (spļaujamtrauks) (* apzīmē vienu vai vairākas virknes vai skaitļus.)
Aizsardzības pret elektriskās strāvas triecienu klasifikācija	I klases iekārta
Klasifikācija atbilstoši aizsardzības pret elektriskās strāvas triecienu pakāpei	B tipa piemērojamās daļas (rokturis)
Klasifikācija atbilstoši aizsardzības pret ūdens vai cieto daļiņu iekļūšanu pakāpei	Kājas kontrolers IPX1
Nominālais spriegums	230 V, maiņstrāva
Strāvas frekvence	50 Hz
Strāvas ievads	1,6 A (zobārstniecības ierīce) 5,0 A (zobārstniecības ierīce ar krēslu)
Drošinātājs	Primārā ķēde: 5 A/250 V Zema pārtraukšanas kapacitāte Darbības ātrums: laika nobīde Izmērs: 5,2 × 20 mm
Svars	111,7 kg (bez zobārsta lampas)
Svara ierobežojums	Ārsta galds 3 kg CLESTA II CHAIR (EURUS tips) (pacienta maksimālā masa;) 200 kg
Gaisa padeve	
Galvenais gaisa spiediens	0,5 MPa
Filtra sieta izmērs	50 μm
Minimālais plūsmas ātrums	100 l/min
Gaisa tīrības klase	Daļiņu klase 2/Mitruma klase 4/ Eļļas satura klase 2
Ūdens padeve	
Galvenais ūdens spiediens	0,2 MPa
Filtra sieta izmērs	100 μm
Minimālais plūsmas ātrums	6 l/min
Ūdens cietības ierobežojums	Mazāk par 2,14 mmol/l
pH ierobežojumi	6,5 līdz 8,5
Sūkšanas sistēma	Pussausa sistēma
Sūkšanas gaisa apjoma plūsmas ātrums	Tips 1: liela apjoma
Lietošanas vide	Temperatūra 0 °C līdz 40 °C Relatīvais mitrums no 10 % līdz 95 % (bez kondensēšanās) Atmosfēras spiediens 700 līdz 1 060 hPa

4 Izstrādājuma specifikācijas

Transportēšanas/uzglabāšanas vide

Temperatūra -20 °C līdz 70 °C
Relatīvais mitrums no 10 % līdz 95 %
(bez kondensēšanās)
Atmosfēras spiediens 700 līdz 1 060 hPa

Pielāgošanās videi ar augstu skābekļa saturu

Izstrādājums nav piemērots lietošanai vidē ar augstu skābekļa saturu.

Izmēru rasējums (norādītas standarta vērtības)

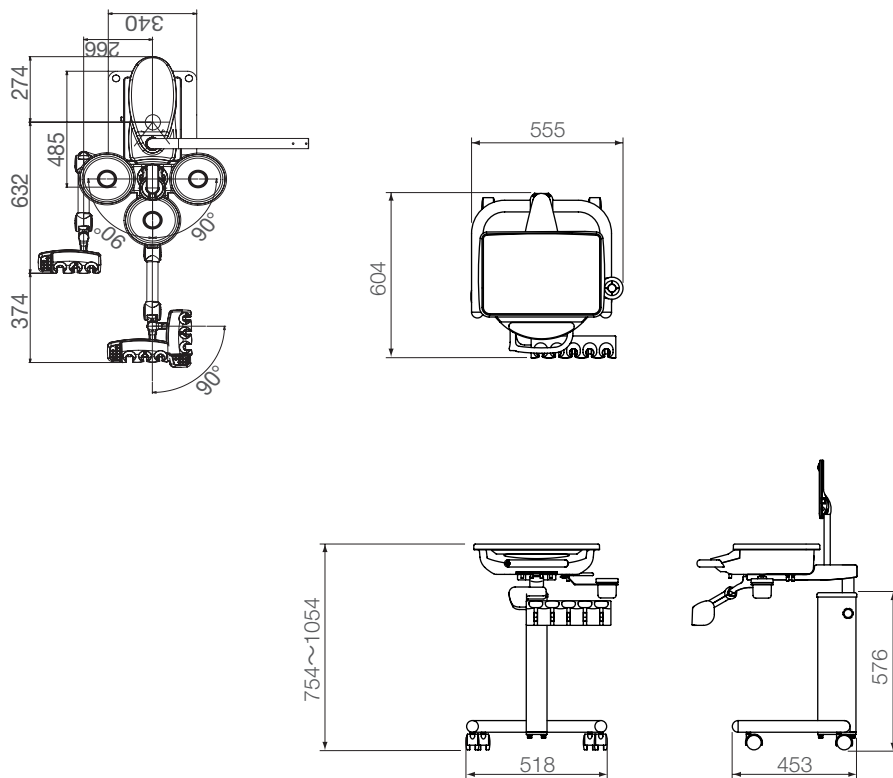

Mērvienība: mm

Izmēru pielāide: ±10 %

4-1-6 Cart Delivery Type

Kataloga numurs	AU-C2A-CC* / AU-C2E-CC* AU-C2A-CDUK/AU-C2E-CDUK
Aizsardzības pret elektriskās strāvas triecienu klasifikācija	I klases iekārta
Klasifikācija atbilstoši aizsardzības pret elektriskās strāvas triecienu pakāpei	B tipa piemērojamās daļas (rokturis)
Klasifikācija atbilstoši aizsardzības pret ūdens vai cieto daļiņu iekļūšanu pakāpei	Kājas kontrolers IPX1
Nominālais spriegums	230 V, maiņstrāva
Strāvas frekvence	50 Hz
Strāvas ievads	1,6 A (zobārstniecības ierīce) 5,0 A (zobārstniecības ierīce ar krēslu)
Drošinātājs	Primārā ķēde: 5 A/250 V Zema pārtraukšanas kapacitāte Darbības ātrums: laika nobīde Izmērs: 5,2 × 20 mm
Svars	24.5 Kg (AU-C2A-CC*/AU-C2E-CC*) 22 Kg (AU-C2A-CDUK / AU-C2E-CDUK)
Svara ierobežojums	Ārsta galds 3 kg CLESTA II CHAIR (EURUS tips) (pacienta maksimālā masa;) 200 kg CLESTA II CHAIR (pacienta maksimālā masa;) 150 kg
Gaisa padeve	
Galvenais gaisa spiediens	0,5 MPa
Filtra sieta izmērs	50 μm
Minimālais plūsmas ātrums	100 l/min
Gaisa tīrības klase	Daļiņu klase 2/Mitruma klase 4/ Eļļas saturs klase 2
Ūdens padeve	
Galvenais ūdens spiediens	0,2 MPa
Filtra sieta izmērs	100 μm
Minimālais plūsmas ātrums	6 l/min
Ūdens cietības ierobežojums	Mazāk par 2,14 mmol/l
pH ierobežojumi	6,5 līdz 8,5
Lietošanas vide	Temperatūra 0 °C līdz 40 °C Relatīvais mitrums no 10 % līdz 95 % (bez kondensēšanās) Atmosfēras spiediens 700 līdz 1 060 hPa
Transportēšanas/uzglabāšanas vide	Temperatūra -20 °C līdz 70 °C Relatīvais mitrums no 10 % līdz 95 % (bez kondensēšanās) Atmosfēras spiediens 700 līdz 1 060 hPa
Pielāgošanās videi ar augstu skābekļa saturu	Izstrādājums nav piemērots lietošanai vidē ar augstu skābekļa saturu.

4 Izstrādājuma specifikācijas

Izmēru rasējums (norādītas standarta vērtības)

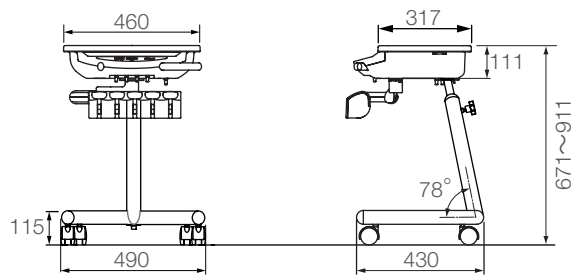

Kataloga numurs: AU-C2A-CDUK / AU-C2E-CDUK

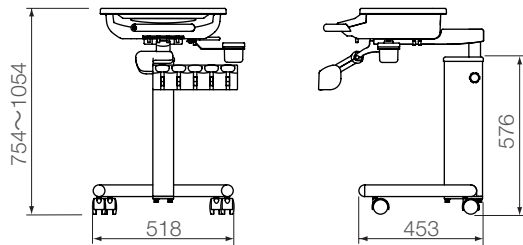

Kataloga numurs: AU-C2A-CC* / AU-C2E-CC*

Mērvienība: mm
Izmēru pielāde: ±10 %

4-1-7 Cabinet Delivery Type

Kataloga numurs	AU-C2A-CDUK/AU-C2E-CDUK
Aizsardzības pret elektriskās strāvas triecienu klasifikācija	I klases iekārta (AU-C2E-CDUK)
Klasifikācija atbilstoši aizsardzības pret elektriskās strāvas triecienu pakāpei	B tipa piemērojamās daļas (rokturis)
Klasifikācija atbilstoši aizsardzības pret ūdens vai cieto daļiņu iekļūšanu pakāpei	Kājas kontrollers IPX1
Nominālais spriegums	230 V, maiņstrāva
Strāvas frekvence	50 Hz
Strāvas ievads	1,6 A (zobārstniecības ierīce) 5,0 A (zobārstniecības ierīce ar krēslu)
Drošinātājs	Primārā ķēde: 5 A/250 V Zema pārtraukšanas kapacitāte Darbības ātrums: laika nobīde Izmērs: 5,2 × 20 mm
Svars	17 kg (standarta svira) 19 kg (svira ar maināmu augstumu)
Svara ierobežojums	Ārsta galds 3 kg CLESTA II CHAIR (EURUS tips) (pacienta maksimālā masa;) 200 kg CLESTA II CHAIR (pacienta maksimālā masa;) 150 kg
Gaisa padeve	
Galvenais gaisa spiediens	0,5 MPa
Filtra sieta izmērs	50 μm
Minimālais plūsmas ātrums	100 l/min
Gaisa tīrības klase	Daļiņu klase 2/Mitruma klase 4/ Eļļas saturs klase 2
Ūdens padeve	
Galvenais ūdens spiediens	0,2 MPa
Filtra sieta izmērs	100 μm
Minimālais plūsmas ātrums	6 l/min
Ūdens cietības ierobežojums	Mazāk par 2,14 mmol/l
pH ierobežojumi	6,5 līdz 8,5
Lietošanas vide	Temperatūra 0 °C līdz 40 °C Relatīvais mitrums no 10 % līdz 95 % (bez kondensēšanās) Atmosfēras spiediens 700 līdz 1 060 hPa
Transportēšanas/uzglabāšanas vide	Temperatūra -20 °C līdz 70 °C Relatīvais mitrums no 10 % līdz 95 % (bez kondensēšanās) Atmosfēras spiediens 700 līdz 1 060 hPa
Pielāgošanās videi ar augstu skābekļa saturu	Izstrādājums nav piemērots lietošanai vidē ar augstu skābekļa saturu.

4 Izstrādājuma specifikācijas

Izmēru rasējums (norādītas standarta vērtības)

Standarta svira

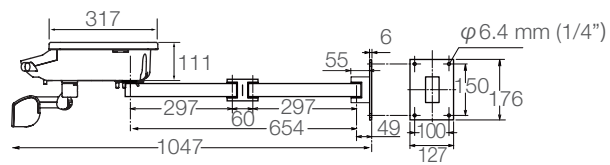

Svira ar maināmu
augstumu

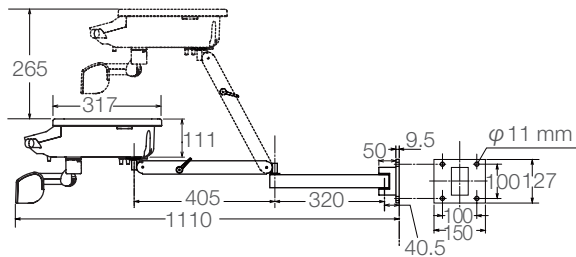

Mērvienība: mm

Izmēru pielāde: ± 10 %

4-1-8 Split Cuspidor Type

Kataloga numurs	AU-C2A-CS*/AU-C2E-CS* (* apzīmē vienu vai vairākas virknes vai skaitļus.)
Aizsardzības pret elektriskās strāvas triecienu klasifikācija	I klases iekārta
Klasifikācija atbilstoši aizsardzības pret elektriskās strāvas triecienu pakāpei	B tipa piemērojamās daļas (rokturis)
Nominālais spriegums	230 V, maiņstrāva
Strāvas frekvence	50 Hz
Strāvas ievads	1,6 A (zobārstniecības ierīce) 5,0 A (zobārstniecības ierīce ar krēslu)
Drošinātājs	Primārā ķēde: 5 A/250 V Zema pārtraukšanas kapacitāte Darbības ātrums: laika nobīde Izmērs: 5,2 × 20 mm
Svars	42 kg
Sūkšanas sistēma Sūkšanas gaisa apjoma plūsmas ātrums	Pussausa sistēma Tips 1: liela apjoma
Lietošanas vide	Temperatūra 0 °C līdz 40 °C Relatīvais mitrums no 10 % līdz 95 % (bez kondensēšanās) Atmosfēras spiediens 700 līdz 1 060 hPa
Transportēšanas/uzglabāšanas vide	Temperatūra -20 °C līdz 70 °C Relatīvais mitrums no 10 % līdz 95 % (bez kondensēšanās) Atmosfēras spiediens 700 līdz 1 060 hPa
Pielāgošanās videi ar augstu skābekļa saturu	Izstrādājums nav piemērots izmantošanai vidē ar augstu skābekļa saturu.

4 Izstrādājuma specifikācijas

Izmēru rasējums (norādītas standarta vērtības)

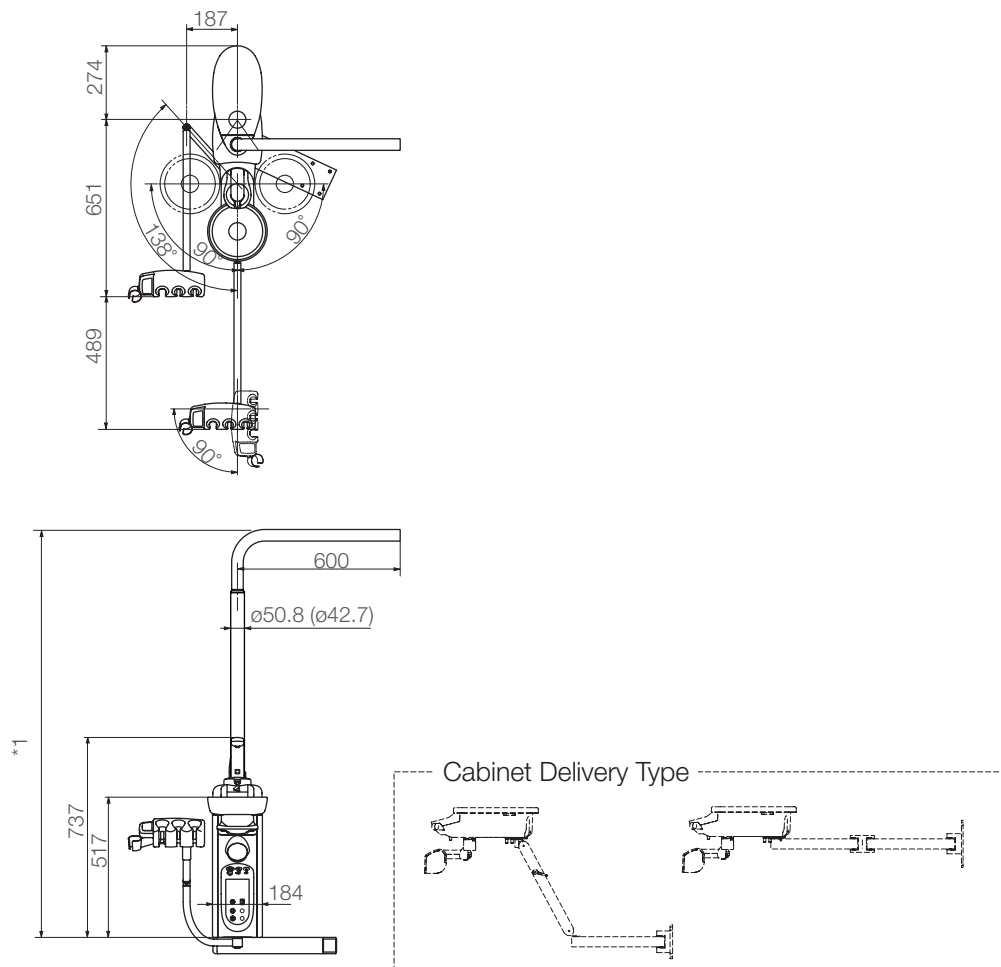

*1	CLESTA II CHAIR	CLESTA II CHAIR (EURUS tips)	
	900/300 Dental Light	EURUS LIGHT	900 Dental Light
	1479	1554	

Mērvienība: mm
Izmēru pielāide: $\pm 10\%$

4 Izstrādājuma specifikācijas

4-2 Apskats un galvenās sastāvdaļas

4-2-1 Virs pacienta

Krēsla stiprinājums

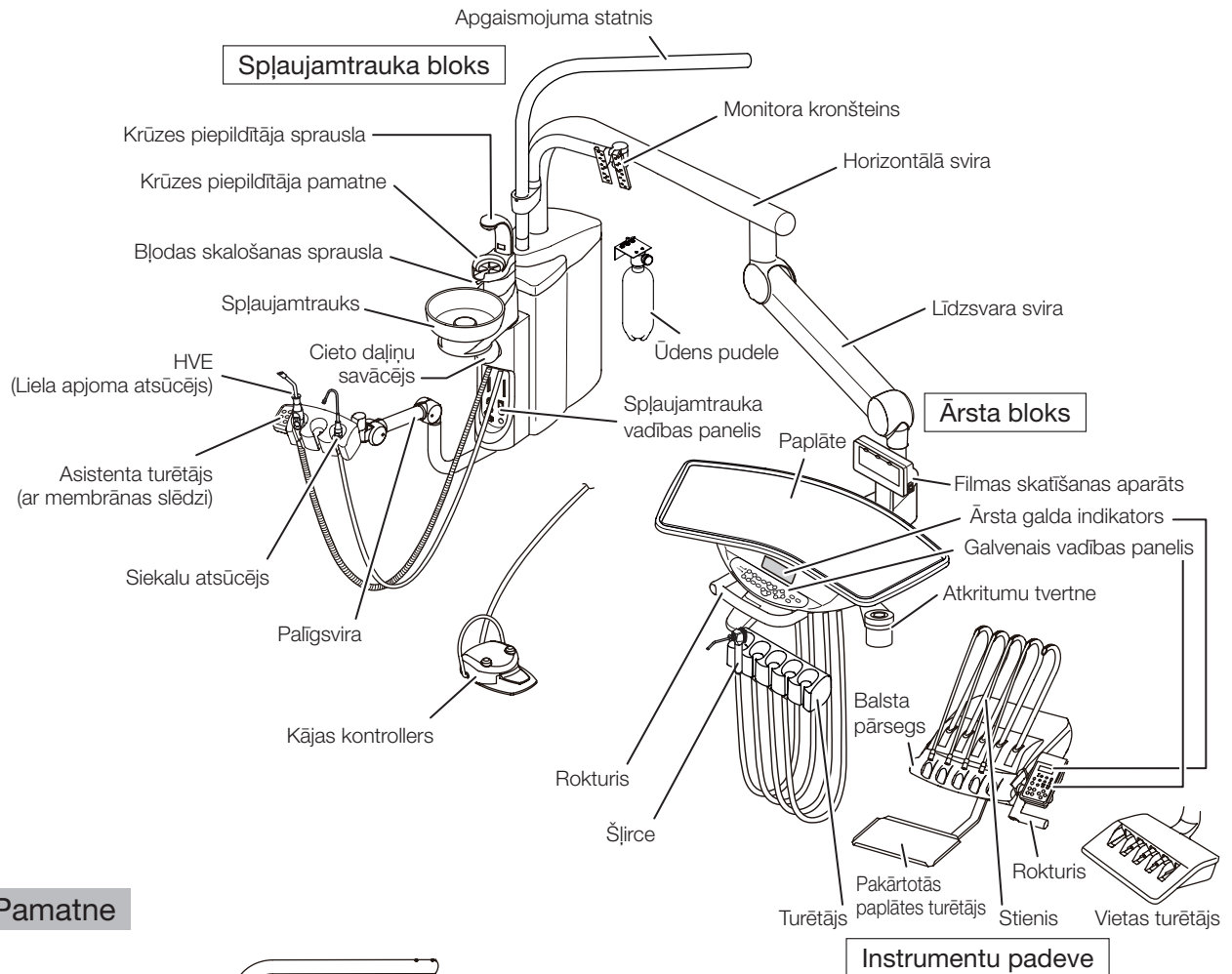

Pamatne

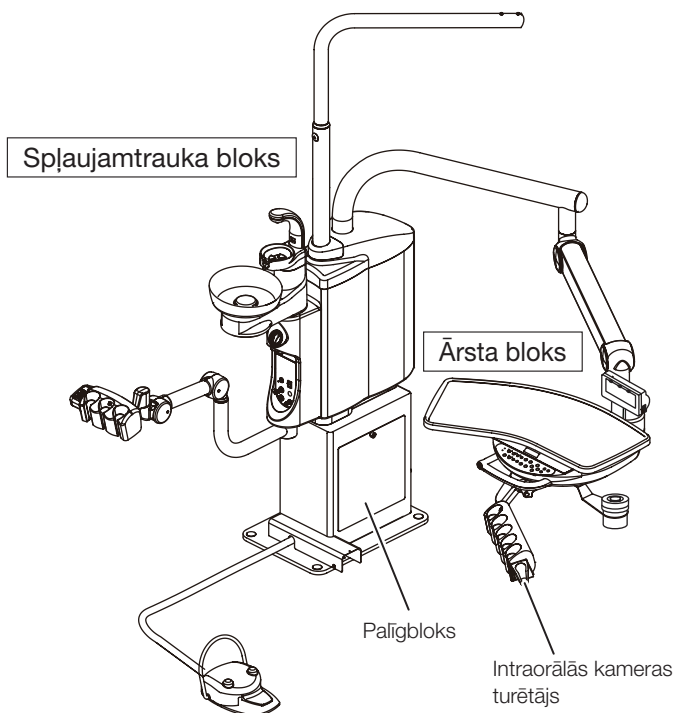

Savienojuma bloks

Iebūvēta krēsla tips

- CLESTA II CHAIR - Savienojuma pārsegs

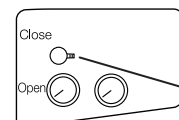

Drenāžas vārsta poga

- CLESTA II CHAIR (tips EURUS) - Savienojuma pārsegs

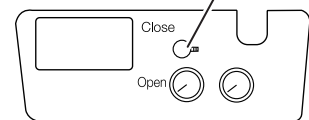

Ārējā tipa

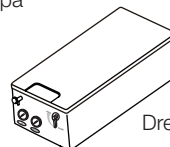

Drenāžas vārsta poga

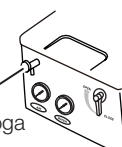

4 Izstrādājuma specifikācijas

4-2-2 Ratiņi

Krēsla stiprinājums

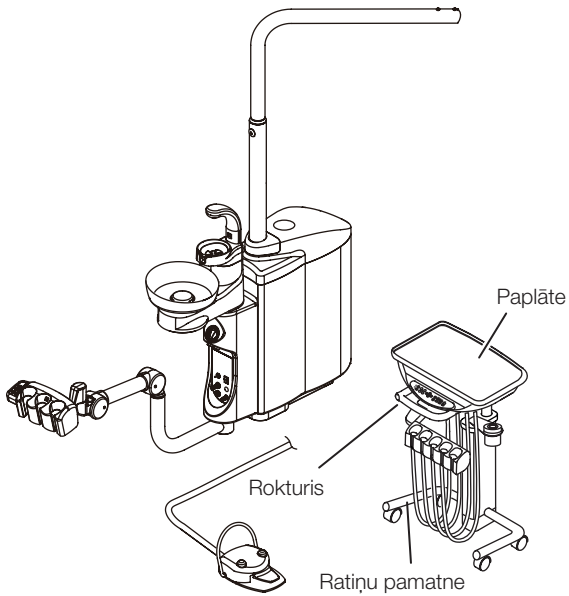

Pamatne

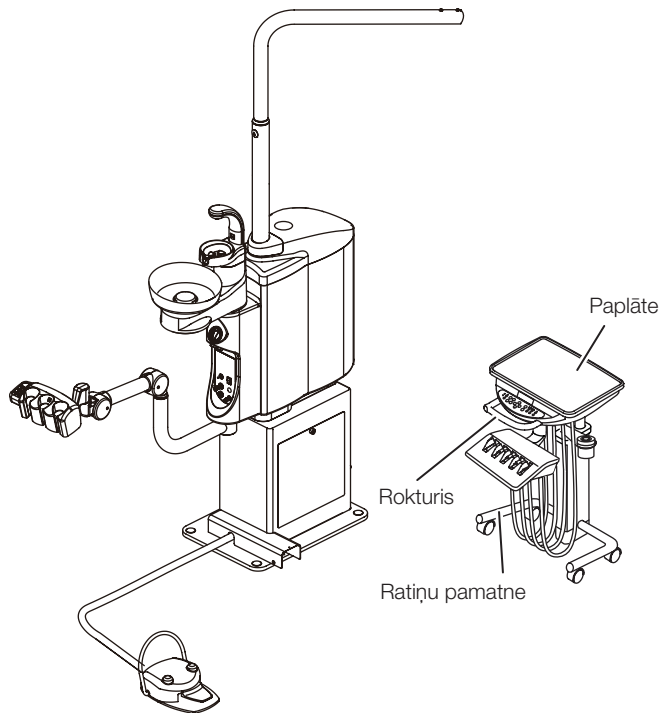

4-2-3 Daļitais spļaujamtrauks

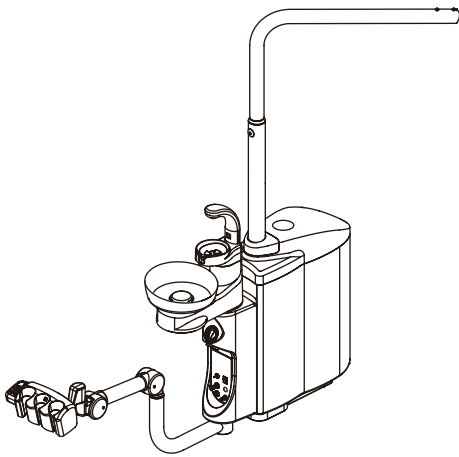

4-2-4 Ratiņu padeve

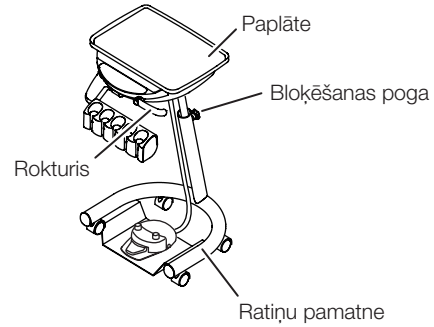

Skapīša piegāde

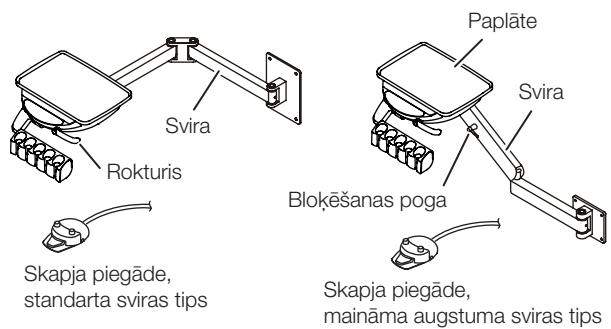

5-1 Ārsta bloka sadaļa

5-1-1 Turētāja tips

Galvenais slēdzis

Ieslēdziet galveno slēdzi, kas atrodas labajā pusē zem ārsta galdā; galvenais vadības paneļa strāvas padeves indikators iedegsies ar zaļu gaismu.

Izslēdziet galveno slēdzi, nobeidzot darba dienu un, ja paredzams ilgstošs pārtraukums.

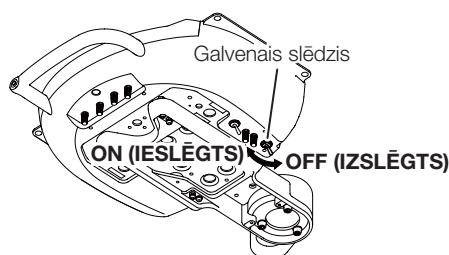

Galvenais vadības panelis

A specifikāciju vadības panelis **A**

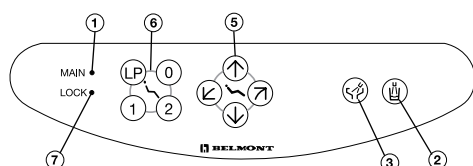

- ① Strāvas padeves indikators
- ② Krūzes papildītāja slēdzis
- ③ Bļodas skalošanas slēdzis
- ④ Roktura apgaismojuma slēdzis (ieslēgts/izslēgts)
- ⑤ Krēsla manuālās vadības slēdži
- ⑥ Krēsla automātiskā režīma slēdži
- ⑦ Drošības bloķēšanas indikators

E specifikāciju vadības panelis **E**

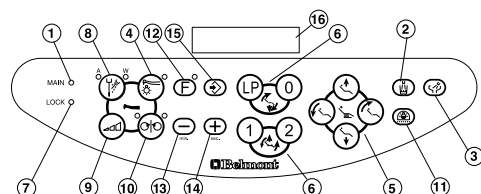

- ⑧ Dzesēšanas ūdens ieslēgšanas/izslēgšanas slēdzis
- ⑨ Elektromotora apgriezienu iestatīšanas slēdzis
- ⑩ Elektromotora darbības virziena vadības slēdzis
- ⑪ Zobārsta lampas ieslēgšanas/izslēgšanas slēdzis
- ⑫ Funkciju slēdzis
- ⑬ Samazināšanas slēdzis
- ⑭ Palielināšanas slēdzis
- ⑮ Saglabāšanas slēdzis
- ⑯ Funkcijas indikators

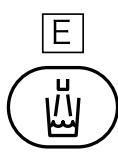
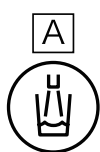

Krūzes papildītāja slēdzis **A** **E**

Īslaicīgi nospiediet krūzes papildītāja slēdzi (👑), no krūzes papildītāja sprauslas 3 sekundes plūdis ūdens pēc tam ūdens padeve automātiski tiks izslēgta.

Vienlaikus sāks darboties bļodas skalošana; tā darbosies 6 sekundes un automātiski izslēgsies.

Krūzes papildītāja darbības laikā īslaicīgi nospiežot krūzes papildītāja slēdzi (👑), tā darbība tiks atcelta.

Tāpat vienlaikus ar krūzes papildītāju uz 6 sekundēm tiek ieslēgta spļaujamtrauka skalošana, kas automātiski tiek izslēgta, kad ir pagājis iestatītais laiks. (Sinhronizēta bļodas skalošana)

Piezīme. Krūzes papildītāja ūdens apjomu var regulēt, darbinot krūzes papildītāja plūsmas vadības pogu, kas atrodas spļaujamtrauka korpusa iekšienē.

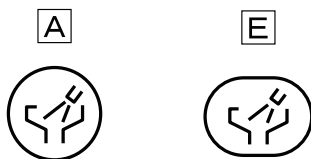

Bļodas skalošanas slēdzis **A** **E**

Īslaicīgi nospiediet bļodas skalošanas slēdzi (**A**); uz 6 sekundēm tiks ieslēgta ūdens padeve un automātiski izslēgsies. (Taimera režīms)
Uz 2 sekundēm nospiediet bļodas skalošanas slēdzi; ūdens plūdis nepārtraukti. (Nepārtrauktais režīms)

Kamēr darbojas bļodas skalošana, īslaicīgi nospiežot bļodas skalošanas slēdzi (**E**), bļodas skalošana tiks apturēta.

Piezīme. CLESTA II bļodas skalošanai var iestatīt taimera režīmu (standarta iestatījums) un nepārtraukto režīmu.

Bļodas skalošanas ūdens apjomu var regulēt, darbinot bļodas skalošanas plūsmas vadības pogu, kas atrodas spļaujamtrauka korpusa iekšienē.

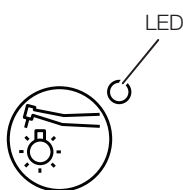

Roktura apgaismojuma slēdzis (ieslēgts/izslēgts) **E**

Paņemiet no turētāja optiskās šķiedras rokturi, īslaicīgi nospiediet gaismas bloka slēdzi (**E**); indikators iedegas zaļā krāsā un ieslēdzas strāvas padeve šķiedru optikai. Lai izslēgtu gaismas bloku, vienkārši vēlreiz nospiediet gaismas komplekta slēdzi.

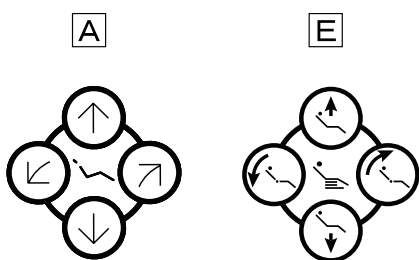

Krēsla manuālās vadības slēdži **A** **E**

Sēdekļa pacelšana ----- Turiet nospiešanu (**A**) slēdzi, līdz sēdeklis tiek pacelts vēlamajā stāvoklī.

Sēdekļa nolaišana ----- Turiet nospiešanu (**E**) slēdzi, līdz sēdeklis ir nolaiests vēlamajā stāvoklī.

Atzveltnes nolaišana ---- Turiet nospiešanu (**A**) slēdzi, līdz atzveltne ir nolaiesta vēlamajā stāvoklī.

Atzveltnes pacelšana --- Turiet nospiešanu (**E**) slēdzi, līdz atzveltne ir pacelta vēlamajā stāvoklī.

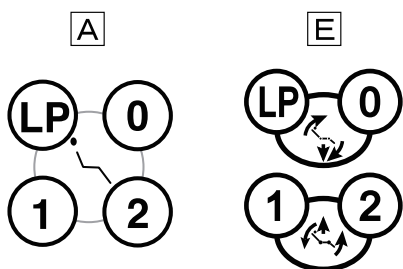

Krēsla automātiskā režīma slēdži **A** **E**

Iepriekš iestatīta darbība

Īslaicīgi nospiediet priekšiestatījuma I slēdzi (**1**); krēsls pārvietojas uz 1. iepriekš iestatīto stāvokli un automātiski apstājas.

2. iepriekš iestatīto stāvokli iegūst, darbinot priekšiestatījuma slēdzi (**2**).
Piezīme. Informāciju par iepriekš iestatīta stāvokļa regulēšanu skatiet krēsla rokasgrāmatā.

Automātiskās atgriešanas darbība

Īslaicīgi nospiediet automātiskās atgriešanas slēdzi (**0**) krēsls atgriežas sākuma stāvoklī (sēdeklis — zemākajā stāvoklī, atzveltne — vertikālā stāvoklī) un automātiski apstājas.

Pēdējā stāvokļa atmiņas darbība

Īslaicīgi nospiediet pēdējā stāvokļa atmiņas slēdzi (**LP**), kad krēsls ir ārstēšanas stāvoklī; atzveltne paceļas skalošanas stāvoklī (vertikālais stāvoklis) un automātiski apstājas.

Vēlreiz īslaicīgi nospiediet pēdējā stāvokļa atmiņas slēdzi (**LP**); atzveltne atgriežas iepriekšējā ārstēšanas stāvoklī un automātiski apstājas.

Avārijas apturēšana (drošības apturēšana)

Automātisko kustību laikā (priekšiestatījumi, automātiska atgriešana un pēdējā stāvokļa atmiņa), īslaicīgi nospiežot jebkuru krēsla vadības slēdzi, automātiskā kustība tiks nekavējoties atcelta.

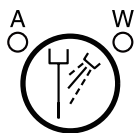

A (Gaiss) ...Dzintarkrāsas
W (Ūdens) ...Zaļa

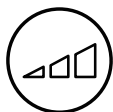

Krēsla bloķēšanas indikators **A** **E**

Kad darbojas drošības bloķēšanas ierīce, drošības bloķēšanas indikators deg ar dzintarkrāsas gaismu.

Piezīme. Lūdzam skatīt 5-5 Bloķēšanas funkcija

Dzesēšanas ūdens ieslēgšanas/izslēgšanas slēdzis **E**

Paņemot rokturi un nospiežot šo slēdzi, iedegas gan LED indikators A (gaiss), gan LED indikators W (ūdens); no roktura izplūst dzesēšanas ūdens un gaiss. Pneimomotora vai gaisa turbīnas gadījumā, nospiežot šo slēdzi, tiek izpildīta pārslēgšanās starp smidzinātāju (deg gan LED indikators A, gan LED indikators W), un izslēgtu stāvokli. Elektriskā skalera gadījumā, nospiežot šo slēdzi, pārslēgšanās starp ūdeni (deg LED W) un izslēgtu stāvokli notiek neatkarīgi no darbības režīma.

Mikromotora gadījumā režīmu iestatīšanas sadaļā var atlasīt 2 režīmu vai 4 režīmu darbību. Nospiežot šo slēdzi, kad ir iestatīta 2 režīmu darbība, notiek pārslēgšanās starp izsmidzināšanu un IZSLĒGTS. Ja ir iestatīta 4 režīmu darbība, ikreiz, nospiežot šo slēdzi, tiek izpildīta pārslēgšanās tālāk norādītajā secībā: smidzināšana — tikai ūdens — tikai gaiss — izslēgts. Informāciju par režīma iestatīšanu lūdzam skatīt sadaļā 5-1-3 Funkcijas slēdža iestatīšanas procedūra.

Elektromotora apgriezīgu iestatīšanas slēdzis **E**

Mikromotoram ir pieejami divi rotācijas ātruma režīmi — ierobežots režīms un iepriekš iestatīts režīms. Ikreiz nospiežot šo slēdzi, tiek mainīts ātruma režīms: ierobežots ātrums →SET1 →SET2 →SET3 →ierobežots ātrums. Atlasīto režīmu parāda indikators.

1) Pārslēgšana uz ierobežotu rotācijas ātrumu (ierobežojuma režīms)

Izņemiet mikromotoru no turētāja un nospiediet šo slēdzi () lai atlasītu ierobežojuma režīmu. Lai atlasītu ierobežojuma režīma augšējo ierobežojumu, nospiediet plusa (**+**) slēdzi vai mīnusa (**-**) slēdzi. Mikromotora griešanās ātruma augšējais ierobežojums mainās trīs (vai piecās) pakāpēs.

- Trīs pakāpju gadījumā rotācijas ātruma augšējā robeža ir:

10 000/20 000/40 000 min⁻¹(apgr./min.)

- Piecu pakāpju gadījumā rotācijas ātruma augšējā robeža ir:

5 000/10 000/20 000/30 000/40 000 min⁻¹(apgr./min.)

Informāciju par 5 pakāpju režīma iestatīšanu lūdzam skatīt sadaļā 5-1-3 Funkcijas slēdža iestatīšanas procedūra.

2) Pārslēgšanās uz iepriekš iestatītu rotācijas ātrumu (iepriekš iestatīts režīms)

Izņemiet mikromotoru no turētāja un nospiediet šo slēdzi () tam atlasiet iepriekš iestatītu režīmu (SET1 līdz 3).

Šajā režīmā rotācijas ātrumu var mainīt, nospiežot plusa (**+**) slēdzi vai mīnusa (**-**) slēdzi.

Nospiediet saglabāšanas slēdzi () lai saglabātu izmainīto rotācijas ātrumu.

Nospiežot pedāli pēc tam, kad ir atlasīts iepriekš iestatītais režīms (SET1 līdz 3), mikromotors darbojas ar fiksētu rotācijas ātrumu, kas tiek parādīts, izmantojot indikatoru.

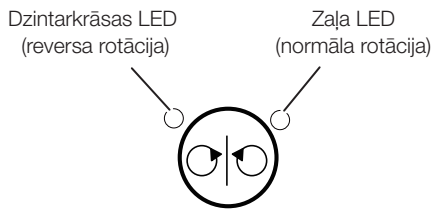

Mikromotora rotācijas slēdzis normāli/reversi **E**

Kad elektromotors ir paņemts no turētāja, elektromotora rotācijas virzienu var mainīt, īslaicīgi nospiežot šo slēdzi (); rotācijas virziens tiks norādīts ar dzintarkrāsas un zaļu LED indikatoriem.

Zaļš indikators: normāls rotācijas virziens

Dzintarkrāsas indikators: reverss rotācijas virziens

Piezīme. Nemainiet elektromotora rotācijas virzienu, kamēr motors darbojas.

Kad elektromotors, kuram ir iestatīts reverss rotācijas virziens, tiek ievietots atpakaļ turētājā un atkal paņemts, atskan zummera signāls.



Zobārsta lampas ieslēgšanas/izslēgšanas slēdzis **E**

Zobārsta lampas ieslēgšanas/izslēgšanas slēdzis.



Funkciju slēdzis **E**

Izmantojiet šo slēdzi dažādu darba stāvokļu iestatīšanai.

5-1-2 Stieņa tips

Galvenais slēdzis

Ieslēdziet galveno slēdzi, kas atrodas labajā pusē (uz apšuvuma) zem ārsta galda; galvenais vadības paneļa strāvas padeves indikators iedegsies ar zaļu gaismu.

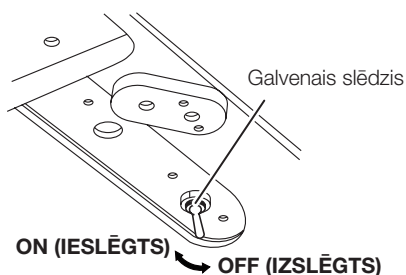

A specifikāciju vadības panelis **A**

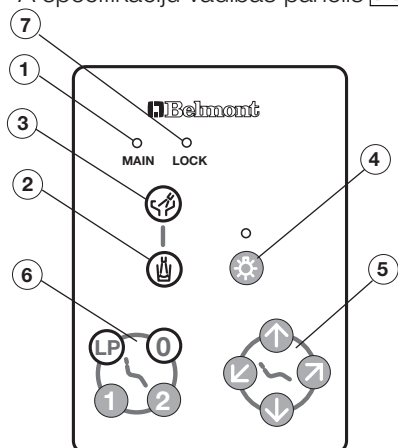

E specifikāciju vadības panelis **E**

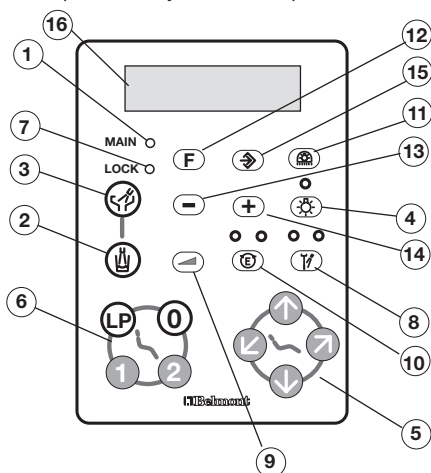

Galvenais vadības panelis

- ① Strāvas padeves indikators
- ② Krūzes papildītāja slēdzis
- ③ Bļodas skalošanas slēdzis
- ④ Gaismas bloka slēdzis
- ⑤ Krēsla manuālās vadības slēdži
- ⑥ Krēsla automātiskā režīma slēdži
- ⑦ Drošības bloķēšanas indikators
- ⑧ Dzesēšanas ūdens ieslēgšanas/izslēgšanas slēdzis
- ⑨ Elektromotora apgriezienu iestatīšanas slēdzis
- ⑩ Elektromotora darbības virziena vadības slēdzis
- ⑪ Zobārsta lampas slēdzis
- ⑫ Funkciju slēdzis
- ⑬ Samazināšanas slēdzis
- ⑭ Palielināšanas slēdzis
- ⑮ Saglabāšanas slēdzis
- ⑯ Funkcijas indikators

Krūzes papildītāja slēdzis **A** **E**

Īslaicīgi nospiediet krūzes papildītāja slēdzi (☺), no krūzes papildītāja sprauslas 3 sekundes plūdis ūdens; pēc tam ūdens padeve automātiski tiks izslēgta. Vienlaikus sāks darboties bļodas skalošana; tā darbosies 6 sekundes un automātiski izslēgsies.

Krūzes papildītāja darbības laikā īslaicīgi nospiežot krūzes papildītāja slēdzi (☺), tā darbība tiks atcelta.

Tāpat vienlaikus ar krūzes papildītāju uz 6 sekundēm tiek ieslēgta spļaujamtrauka skalošana, kas automātiski tiek izslēgta, kad ir pagājis iestatītais laiks. (Sinhronizēta bļodas skalošana)

Piezīme. Krūzes papildītāja ūdens apjomu var regulēt, darbinot krūzes papildītāja plūsmas vadības pogu, kas atrodas spļaujamtrauka korpusa iekšienē.



Bļodas skalošanas slēdzis **A** **E**

Īslaicīgi nospiediet bļodas skalošanas slēdzi (**☹**), uz 6 sekundēm tiks ieslēgta ūdens padeve un automātiski izslēgsies. (Taimera režīms)
Uz 2 sekundēm nospiediet bļodas skalošanas slēdzi; ūdens plūdis nepārtraukti. (Nepārtrauktais režīms)

Kamēr darbojas bļodas skalošana, īslaicīgi nospiežot bļodas skalošanas slēdzi (**☹**), bļodas skalošana tiks apturēta.

Piezīme. CLESTA II bļodas skalošanai var iestatīt taimera režīmu (standarta iestatījums) un nepārtraukto režīmu.

Bļodas skalošanas ūdens apjomu var regulēt, darbinot bļodas skalošanas plūsmas vadības pogu, kas atrodas spļaujamtrauka korpusa iekšienē.

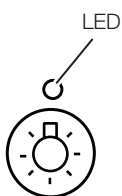

Roktura apgaismojuma slēdzis (ieslēgts/izslēgts) **E**

Paņemiet no turētāja optiskās šķiedras rokturi, īslaicīgi nospiediet gaismas bloka slēdzi (**R**); indikators iedegas zaļā krāsā un ieslēdzas strāvas padeve šķiedru optikai.

Lai izslēgtu gaismas bloku, vienkārši vēlreiz nospiediet gaismas komplekta slēdzi.

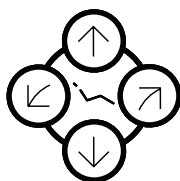

Krēsla manuālās vadības slēdži **A** **E**

Sēdekļa pacelšana ----- Turiet nospiešanu (**↑**) slēdzi, līdz sēdekļis tiek pacelts vēlamajā stāvoklī.

Sēdekļa nolaišana ----- Turiet nospiešanu (**↓**) slēdzi, līdz sēdekļis ir nolaiests vēlamajā stāvoklī.

Atzveltnes nolaišana ---- Turiet nospiešanu (**↙**) slēdzi, līdz atzveltne ir nolaiesta vēlamajā stāvoklī.

Atzveltnes pacelšana --- Turiet nospiešanu (**↗**) slēdzi, līdz atzveltne ir pacelta vēlamajā stāvoklī.

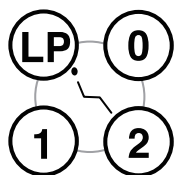

Krēsla manuālās vadības slēdži **A** **E**

Iepriekš iestatīta darbība

Īslaicīgi nospiediet priekšiestatījuma I slēdzi (**1**); krēsls pārvietojas uz 1. iepriekš iestatīto stāvokli un automātiski apstājas.

2. iepriekš iestatīto stāvokli iegūst, darbinot priekšiestatījuma slēdzi (**2**).
Piezīme. Informāciju par iepriekš iestatīta stāvokļa regulēšanu skatiet krēsla rokasgrāmatā.

Automātiskās atgriešanas darbība

Īslaicīgi nospiediet automātiskās atgriešanas slēdzi (**0**) krēsls atgriežas sākuma stāvoklī (sēdekļis — zemākajā stāvoklī, atzveltne — vertikālā stāvoklī) un automātiski apstājas.

Pēdējā stāvokļa atmiņas darbība

Īslaicīgi nospiediet pēdējā stāvokļa atmiņas slēdzi (**LP**), kad krēsls ir ārstēšanas stāvoklī; atzveltne paceļas skalošanas stāvoklī (vertikālais stāvoklis) un automātiski apstājas.

Vēlreiz īslaicīgi nospiediet pēdējā stāvokļa atmiņas slēdzi (**LP**); atzveltne atgriežas iepriekšējā ārstēšanas stāvoklī un automātiski apstājas.

Avārijas apturēšana (drošības apturēšana)

Automātisko kustību laikā (priekšiestatījumi, automātiska atgriešana un pēdējā stāvokļa atmiņa), īslaicīgi nospiežot jebkuru krēsla vadības slēdzi, automātiskā kustība tiks nekavējoties atcelta.

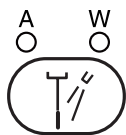

A (Gaiss) ...Dzintarkrāsas
W (Ūdens) ...Zaļa



Krēsla bloķēšanas indikators **A** **E**

Kad darbojas drošības bloķēšanas ierīce, drošības bloķēšanas indikators deg ar dzintarkrāsas gaismu.

Piezīme. Lūdzam skatīt 5-5 Bloķēšanas funkcija

Dzesēšanas ūdens ieslēgšanas/izslēgšanas slēdzis **E**



Paņemot rokturi un nospiežot šo slēdzi, iedegas gan LED indikators A (gaiss), gan LED indikators W (ūdens); no roktura izplūst dzesēšanas ūdens un gaiss. Pneimomotora vai gaisa turbīnas gadījumā, nospiežot šo slēdzi, tiek izpildīta pārslēgšanās starp smidzinātāju (deg gan LED indikators A, gan LED indikators W), un izslēgtu stāvokli. Elektriskā skalera gadījumā, nospiežot šo slēdzi, pārslēgšanās starp ūdeni (deg LED W) un izslēgtu stāvokli notiek neatkarīgi no darbības režīma.

Mikromotora gadījumā režīmu iestatīšanas sadaļā var atlasīt 2 režīmu vai 4 režīmu darbību. Nospiežot šo slēdzi, kad ir iestatīta 2 režīmu darbība, notiek pārslēgšanās starp izsmidzināšanu un IZSLĒGTS. Ja ir iestatīta 4 režīmu darbība, ikreiz, nospiežot šo slēdzi, tiek izpildīta pārslēgšanās tālāk norādītajā secībā: smidzināšana — tikai ūdens — tikai gaiss — izslēgts. Informāciju par režīma iestatīšanu lūdzam skatīt sadaļā 5-1-3 Funkcijas slēdža iestatīšanas procedūra.

Elektromotora apgriezīnu iestatīšanas slēdzis **E**

Mikromotoram ir pieejami divi rotācijas ātruma režīmi — ierobežots režīms un iepriekš iestatīts režīms. Ikreiz nospiežot šo slēdzi, tiek mainīts ātruma režīms: ierobežots ātrums →SET1 →SET2 →SET3 →ierobežots ātrums. Atlasīto režīmu parāda indikators.

1) Pārslēgšana uz ierobežotu rotācijas ātrumu (ierobežojuma režīms)

Izņemiet mikromotoru no turētāja un nospiediet šo slēdzi () , lai atlasītu ierobežojuma režīmu. Lai atlasītu ierobežojuma režīma augšējo ierobežojumu, nospiediet plusa () slēdzi vai mīnusa () slēdzi. Mikromotora griešanās ātruma augšējais ierobežojums mainās trīs (vai piecās) pakāpēs.

- Trīs pakāpju gadījumā rotācijas ātruma augšējā robeža ir:

10 000/20 000/40 000 min-1(apgr./min.)



- Piecu pakāpju gadījumā rotācijas ātruma augšējā robeža ir:

5 000/10 000/20 000/30 000/40 000 min-1(apgr./min.)

Informāciju par 5 pakāpju režīma iestatīšanu lūdzam skatīt sadaļā 5-1-3 Funkcijas slēdža iestatīšanas procedūra.

2) Pārslēgšanās uz iepriekš iestatītu rotācijas ātrumu (iepriekš iestatīts režīms)

Izņemiet mikromotoru no turētāja un nospiediet šo slēdzi () , tam atlasiet iepriekš iestatītu režīmu (SET1 līdz 3).

Šajā režīmā rotācijas ātrumu var mainīt, nospiežot plusa () slēdzi vai mīnusa () slēdzi.

Nospiediet saglabāšanas slēdzi () , lai saglabātu izmainīto rotācijas ātrumu.

Nospiežot pedāli pēc tam, kad ir atlasīts iepriekš iestatītais režīms (SET1 līdz 3), mikromotors darbojas ar fiksētu rotācijas ātrumu, kas tiek parādīts, izmantojot indikatoru.

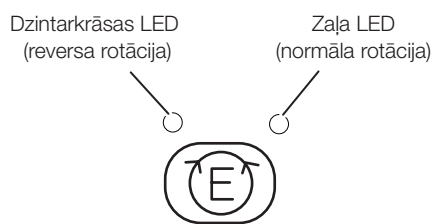

Mikromotora rotācijas slēdzis normāli/reversi **E**

Kad elektromotors ir paņemts no turētāja, elektromotora rotācijas virzienu var mainīt, īslaicīgi nospiežot šo slēdzi (**E**); rotācijas virziens tiks norādīts ar dzintarkrāsas un zaļu LED indikatoriem.

Zaļš indikators: normāls rotācijas virziens

Dzintarkrāsas indikators: reverss rotācijas virziens

Piezīme. Nemainiet elektromotora rotācijas virzienu, kamēr motors darbojas.

Kad elektromotors, kuram ir iestatīts reverss rotācijas virziens, tiek ievietots atpakaļ turētājā un atkal paņemts, atskan zummera signāls.



Zobārsta lampas ieslēgšanas/izslēgšanas slēdzis **E**

Zobārsta lampas ieslēgšanas/izslēgšanas slēdzis.



Funkciju slēdzis **E**

Izmantojiet šo slēdzi dažādu darba stāvokļu iestatīšanai.

TIMER SET
▶=START

5-1-3 Funkcijas slēdža iestatīšanas procedūra

1. Taimeris

Taimeri var iestatīt uz maksimums 90 minūtēm. 50 sek. ar 10 sekunžu segmentiem.



Funkciju slēdzis



Samazināšanas
slēdzis



Palielināšanas
slēdzis



Palaišanas slēdzis

1) Lai iestatītu taimeri

Īslaicīgi nospiediet funkcijas slēdzi un iestatiet laiku, spiežot samazināšanas slēdzi un palielināšanas slēdzi.

... Minimālais iestatījuma laiks ar slēdzi ir 10 sekundes.

... Minimālais iestatījuma laiks ar slēdzi ir 1 minūte.

Iestatījuma laiks tiek parādīts funkcijas indikatorā.

Lai palaistu taimeri, īslaicīgi nospiediet palaišanas slēdzi. Kad ir pagājis iestatītais laiks, tas tiek paziņots ar elektronisku skaņas signālu.

Piemērs. Iestatījuma laiks 3 minūtes un 30 sekundes funkcijas indikatorā tiek norādīts kā 03:30.

2) Priekšiestatījuma laika iestatīšana



Funkciju slēdzis



Samazināšanas
slēdzis



Palielināšanas
slēdzis



Saglabāšanas
slēdzis



Var iestatīt četrus laika priekšiestatījumus. (0) (1) (2) (LP)

Īslaicīgi nospiediet funkcijas slēdzi un, nospiežot samazināšanas slēdzi un palielināšanas slēdzi, iestatiet laika vērtību.

Pēc tam nospiediet saglabāšanas slēdzi un pēc tam nospiediet (0), (1), (2) vai (LP) slēdzi, lai iestatījumu saglabātu atmiņā.

3) Iepriekš iestatīta laika darbība



Funkciju slēdzis



Palaišanas slēdzis



Nospiediet funkcijas slēdzi un pēc tam nospiediet (0) (1), (2) vai (LP) slēdzi, lai atlasītu vēlamo iepriekš iestatīto skaitli.

Lai palaistu taimeri, nospiediet palaišanas slēdzi.

4) Atceliet taimeri laika atpakaļskaitīšanas laikā



Funkciju slēdzis



Palaišanas slēdzis

Lai atceltu taimeri, īslaicīgi nospiediet funkcijas slēdzi, un pēc tam nospiediet palaišanas slēdzi.

Dr.NUMBER = 0 ↓

2. Grupas atlasīšanas režīms

Grupas atlasīšanas režīms zobārstniecības klīnikā ir ērta funkcija, kas ļauj daudziem (līdz četrām grupām) zobārstiem strādāt ar vienu iekārtu.

Katrai grupai var iestatīt tālāk aprakstītās funkcijas.

Iepriekš iestatīts krēsla stāvoklis.

Iepriekš iestatīts mikromotora rotācijas ātrums.

Lai iestatītu grupu.

1) Galvenajā vadības panelī divreiz īslaicīgi nospiediet funkciju slēdzi; funkciju indikators parādīs grupas numuru.

2) Galvenajā vadības panelī īslaicīgi nospiediet 0, 1, 2 vai LP slēdzi, lai iestatītu vienu no 4 grupām.

0 = 1. grupa/1 = 2. grupa/2 = 3. grupa/LP = 4. grupa



Funkciju slēdzis

FLUSH OUT F=↓
(-)=HP (+)=HP+⊕

3. Skalošanas sistēma

CLESTA II ir aprīkots ar divu veidu skalošanas sistēmu.

Īslaicīgā skalošana paredzēta rokturu ūdens līniju tīrīšanai.

Ilgstošā skalošana paredzēta roktura ūdens līniju, bļodas skalošanas ūdens līnijas un krūzes piepildīšanas ūdens līnijas skalošanai.

Tips bez spļaujamtrauka: nevar izmantot ilgstošu skalošanu.

Ūdens izvadīšanai no roktura izmantojiet bļodu vai spaini.



Funkciju slēdzis

Samazināšanas
slēdzis

Palielināšanas
slēdzis

1) Īslaicīga skalošana

Tris reizes īslaicīgi nospiediet funkciju slēdzi; pēc tam īslaicīgi nospiediet samazināšanas slēdzi. Paņemiet no turētāja rokturus un ievietojiet tos spļaujamtraukā. Īslaicīgi nospiežot pedāli, tiek uzsākta īslaicīga skalošana. Ūdens izplūst no roktura, un tā padeve automātiski tiek apturēta pēc 40 sekundēm. Skalošanas laikā īslaicīgi nospiežot kādu no vadības slēdžiem vai pedāli, skalošana nekavējoties tiks atcelta.

2) Ilgstoša skalošana

Trisreiz īslaicīgi nospiediet funkcijas slēdzi; pēc tam īslaicīgi nospiediet palielināšanas slēdzi. Paņemiet no turētāja rokturus un ievietojiet tos spļaujamtraukā.

Īslaicīgi nospiežot pedāli, tiek uzsākta ilgstoša skalošana, kas ilgst 5 minūtes. Pēc tam tiek uzsākta krūzes piepildītāja un bļodas skalošana, kas automātiski tiek izbeigta pēc nākamajām 5 minūtēm. Skalošanas laikā īslaicīgi nospiežot kādu no vadības slēdžiem vai pedāli, skalošana nekavējoties tiks atcelta.

Turētāja tips **A**

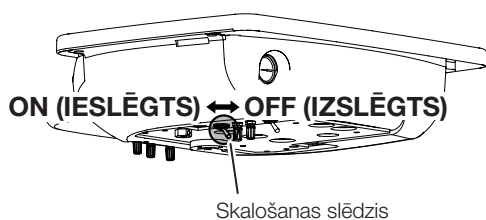

Skalošanas slēdzis

Stieņa tips **A**



Skalošanas slēdzis

*Skalošanas sistēmas lietošanas instrukcija **A**

Paņemiet no turētāja rokturi(-us) un ievietojiet tos spļaujamtraukā.

Ieslēdzot skalošanas slēdzi, no roktura(-iem) sāk plūst ūdens. Lai apturētu skalošanu, izslēdziet slēdzi skalošanas laikā.

Beep = ON F = ↓
 (-) = OFF (+) = ON

4. Vadības paneļa pārslēgšanas skaņas ieslēgšana/izslēgšana

Nospiežot vadības paneļa slēdzi, atskan elektronisks skaņas signāls. Šo skaņu var izslēgt šādi:



Funkciju slēdzis



Samazināšanas
slēdzis



Palielināšanas
slēdzis

Četras reizes īslaicīgi nospiediet funkciju slēdzi; pēc tam īslaicīgi nospiediet samazināšanas slēdzi.

Sākotnēja iestatījuma atgriešana.

Četras reizes īslaicīgi nospiediet funkcijas slēdzi; pēc tam īslaicīgi nospiediet palielināšanas slēdzi.

LP.MODE = HOLD F = ↓
 (-) = FOOT (+) = HOLD

5. Roktura optiskās šķiedru apgaismojuma režīms (opcija)

Ja ir uzstādīts rokturis ar optiskās šķiedras sistēmu, rokturi izņemot no turētāja, optiskās šķiedras sistēma ieslēdzas; ievietojot rokturi atpakaļ turētājā, optiskās šķiedras sistēma izslēdzas.

To var mainīt, lai optiskās šķiedras sistēma ieslēgtos, kad rokturis tiek izņemts no turētāja, un tiek aktivizēts pneimatiskās piedziņas pedālis.



Funkciju slēdzis



Samazināšanas
slēdzis



Palielināšanas
slēdzis

Piecas reizes īslaicīgi nospiediet funkcijas slēdzi un nospiediet samazināšanas slēdzi.

Sākotnēja iestatījuma atgriešana.

Piecas reizes īslaicīgi nospiediet funkciju slēdzi un pēc tam nospiediet palielināšanas slēdzi.

ALARM TYPE = 0 F = ↓
 PUSH 0 1 2 LP(3)

6. Taimera elektroniskais skaņas signāls

Taimera elektronisko skaņas signālu var mainīt.



Funkciju slēdzis



Sešas reizes īslaicīgi nospiediet funkcijas slēdzi.

Īslaicīgi nospiediet kādu no krēsla automātiskā režīma slēdžiem (0, 1, 2, LP) — jaunais elektroniskais skaņas signāls tiek saglabāts atmiņā.

7. Mikromotora maksimālā darbības ātruma iestatīšana (opcija)

Mikromotora maksimālo rotācijas ātrumu var atlasīt 3 pakāpēs (10 000, 20 000, 40 000 min⁻¹ (apgr./min.))

Šo funkciju var mainīt 5 pakāpēs (5 000, 10 000, 20 000, 30 000, 40 000 min⁻¹ (apgr./min.)), veicot šādas darbības:



Funkciju slēdzis



Samazināšanas
slēdzis



Palielināšanas
slēdzis

Septiņas reizes īslaicīgi nospiediet funkcijas slēdzi; pēc tam nospiediet palielināšanas slēdzi.

Sākotnēja iestatījuma atgriešana.

Septiņas reizes īslaicīgi nospiediet funkcijas slēdzi; pēc tam nospiediet samazināšanas slēdzi.

SPRAY=4MODE F=↓
 (-)=2 (+)=4 MODE

8. Dzesēšanas ūdens ieslēgšanas/izslēgšanas slēdzis

Mikromotora gadījumā var iestatīt 2 režīmu vai 4 režīmu darbību, atlasot to iestatījumu sadaļā.

Nospiežot šo slēdzi 2 režīmu iestatīšanas laikā, notiek pārslēgšanās starp smidzināšanas un izslēgšanas darbībām.

Ja ir iestatīta 4 režīmu darbība, ikreiz, nospiežot šo slēdzi, tiek izpildīta pārslēgšanās tālāk norādītajā secībā: smidzināšana — tikai ūdens — tikai gaiss — izslēgts.



Funkciju slēdzis



Samazināšanas slēdzis



Palielināšanas slēdzis



Dzesēšanas ūdens ieslēgšanas/izslēgšanas slēdzis

Lai iestatītu 2 režīmu darbību

Astoņas reizes īslaicīgi nospiediet funkcijas slēdzi; pēc tam nospiediet samazināšanas slēdzi.

Lai iestatītu 4 režīmu darbību

Astoņas reizes īslaicīgi nospiediet funkcijas slēdzi; pēc tam nospiediet palielināšanas slēdzi.

9. Krūzes piepildītāja un bļodas skalošana

Krūzes piepildītājs un bļodas skalošana ir iestatīti darboties vienlaikus (aktivizējot krūzes piepildītāja slēdzi, sāk darboties arī bļodas skalošana).

Lai šādas darbības veiktu neatkarīgi.



Funkciju slēdzis



Samazināšanas slēdzis



Palielināšanas slēdzis

Deviņas reizes īslaicīgi nospiediet funkcijas slēdzi un nospiediet samazināšanas slēdzi.

Sākotnēja iestatījuma atgriešana.

Deviņas reizes īslaicīgi nospiediet funkcijas slēdzi un nospiediet palielināšanas slēdzi.

W*G=LINK F=E
 (-)=IND (+)=LINK

Turētāja tips

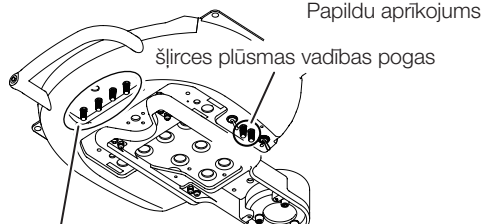
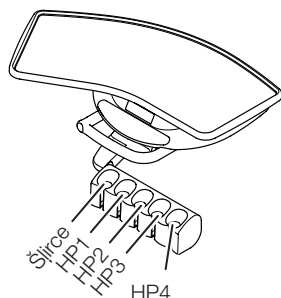

Roktura smidzināšanas ūdens vadības pogas

Stieņa tips

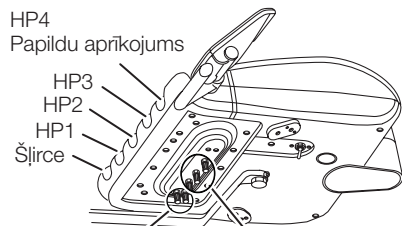

šļirces plūsmas vadības pogas

Roktura smidzināšanas ūdens vadības pogas

Turētāja tips

Ārsta galda aizmugures puse

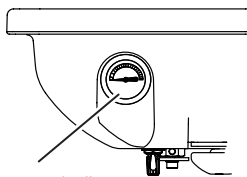

Roktura spiediena manometrs

Stieņa tips

Zems ārsta galda

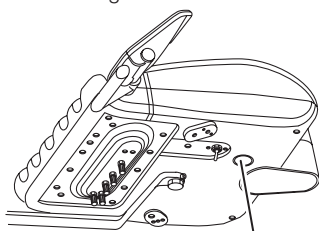

Roktura spiediena manometrs

5-1-4 Vadības pogas

Roktura smidzināšanas ūdens vadības pogas

Roktura smidzinātāja ūdens padeves vadības pogas atrodas zem ārsta galda.

Katra roktura smidzināšanas ūdens padeves vadības poga ir marķētas ar skaitli no 1 līdz 4, no kreisās puses HP1, HP2, HP3...

Roktura smidzināšanas ūdens padeves apjomu var kontrolēt neatkarīgi.

* HP4 nav obligāta.

Šļirces plūsmas vadības pogas

Ārsta šļirces plūsmas vadības pogas ir izvietotas zem ārsta galda.

Plūsmas vadības pogas regulē ārsta šļirces gaisa un ūdens plūsmas apjomu.

Poga ar dzeltenu vāciņu ir gaisa plūsmas vadības poga, bet poga ar zilu vāciņu ir ūdens plūsmas vadības poga.

Piezīme. Griežot vadības pogu pretpulksteniski, plūsmas apjoms palielināsies, bet, griežot pulksteniski, apjoms samazināsies.

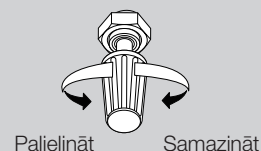

5-1-5 Roktura spiediena manometrs

Kad rokturis darbojas, uz roktura esošais spiediena manometrs parāda roktura piedziņas gaisa spiedienu.

5-1-6 Līdzsvara sviras gaisa bremze

Turētāja tips

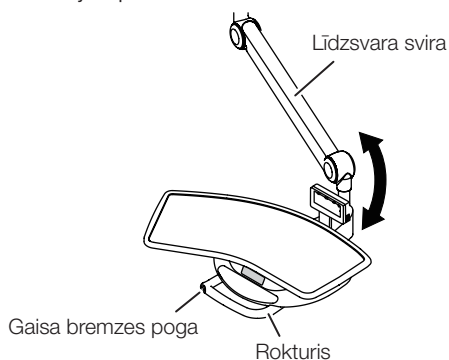

Stieņa tips

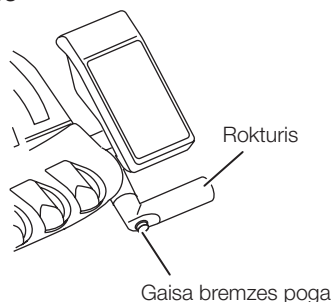

Līdzsvara sviras gaisa bremzes poga atrodas uz roktura.

Kad galvenais slēdzis ir IESLĒGTS, līdzsvara svira ir bloķēta. Lai regulētu galda augstumu, satveriet rokturi un nospiediet gaisa bremzes pogu.

Kad galds ir vēlamajā stāvoklī, atlaidiet gaisa bremzes pogu; līdzsvara svira tiek bloķēta.



BRĪDINĀJUMS

Nenoslogojiet galdu vairāk par 3 kg. [Turētāja tips]

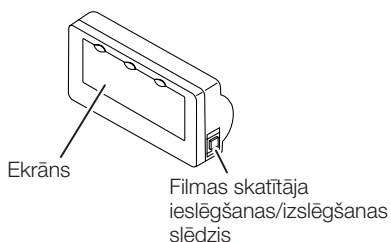

5-1-7 Filmas skatīšanas aparāts

Zobārstniecības uzņēmumu skatīšanas aparāts

Nospiediet slēdzi, lai ieslēgtu ekrānu. Nospiediet to vēlreiz, lai izslēgtu ekrānu.

Ja tas netiek izmantots, izslēdziet to.

Zobārstniecības uzņēmumu skatīšanas aparāts papildina rentģenu un nav paredzēts apskates vai diagnostikas veikšanai.

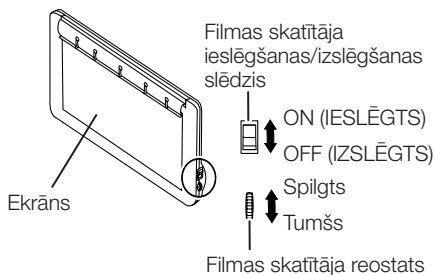

Panorāmas uzņēmumu skatīšanas aparāts

Pagrieziet slēdzi uz augšu, lai ieslēgtu ekrānu, pagrieziet to uz leju, lai to izslēgtu.

Pagrieziet spilgtuma regulatoru uz augšu, lai palielinātu spilgtumu, pagrieziet to uz leju, lai spilgtumu samazinātu.

Ja tas netiek izmantots, izslēdziet to.

Panorāmas uzņēmumu skatīšanas aparāts papildina rentģenu un nav paredzēts apskates vai diagnostikas veikšanai.

5-1-8 Turētāja atbalsta svira/turētājs



UZMANĪBU!

Neregulējiet turētāja atbalsta sviru un turētāju.

Tā kā turētāja leņķa regulējums tiek fiksēts uzstādīšanas punktā, pārvietojot to ar pārmērīgu spēku, turētāja atbalsta svira tiks bojāta.

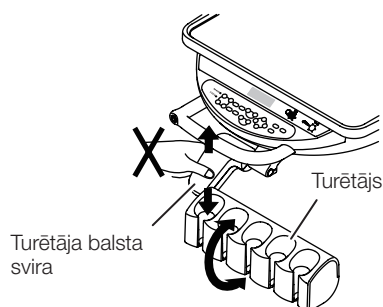

5-1-9 Rokturi

Rokturis tiek iedarbināts, to paņemot no roktura turētāja un darbinot pedāli. Katra roktura darbības aprakstu skatiet ražotāja lietošanas instrukcijā, kas pievienota katras konkrētās ierīces piegādes komplektā.

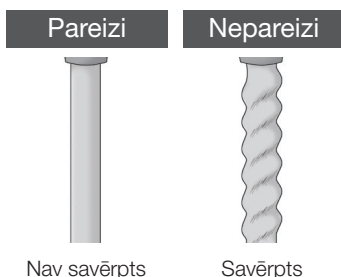

⚠ UZMANĪBU!

Atkārtoti paņemot rokturi un noliekot to atpakaļ vietā, tā šļūtene var savērtties.

Periodiski pārbaudiet, vai tā nav savērpusies.

Ja tā ir savērpusies, pirms lietošanas attiniet to taisnu. Nepārtraukti darbinot rokturi, kad šļūtene ir savērpusies, šļūtene var samezgoties, vai arī var pārtrūkt vads, padarot rokturi nelietojamu.

5-1-10 Galda augstuma regulēšana (ratiņu tips)

Lai paceltu vai nolaistu galda sekciju, atslābiniet bloķēšanas pogu.

Nofiksējiet galdu vietā, pēc regulēšanas stingri pievelkot bloķēšanas pogu.

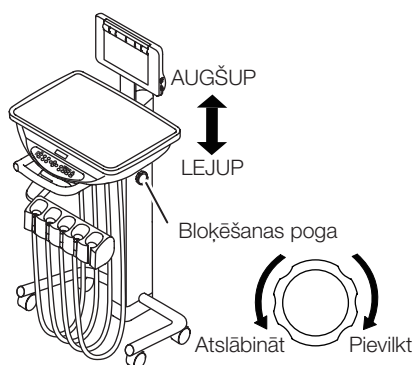

⚠ UZMANĪBU!

- Galda augstuma regulēšanas laikā nelieciet uz galda nekādus priekšmetus.
- Iekams atslābināt bloķēšanas pogu, noteikti pieturiet galdu ar roku.
- Pēc regulēšanas noteikti pievelciet bloķēšanas pogu.

5-1-11 Bloķēšanas poga (skapja piegāde, maināma augstuma sviras tips)

Lai paceltu vai nolaistu galda sekciju, atslābiniet bloķēšanas pogu.

Nofiksējiet galdu vietā, pēc regulēšanas stingri pievelkot bloķēšanas pogu.

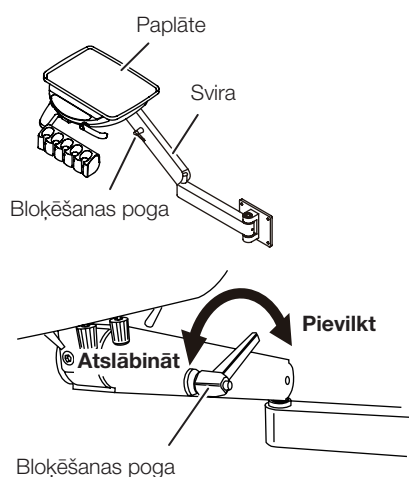

⚠ UZMANĪBU!

Ja maināmā augstuma bloķēšanas poga nav stingri pievilkta, ārsta galds var pārvietoties lejup. Ja tas notiek pacienta ārstēšanas laikā, tas var radīt ievainojumu. Lai izvairītos no ievainojumu riska, droši pievelciet maināma augstuma bloķēšanas pogu.

5-1-12 Intraorālās kameras turētāja kronšteins

Uz šī kronšteina var uzstādīt intraorālās kameras turētāju.

[Piezīme] Uzstādāmi intraorālās kameras turētāji:
SOPRO ACTEON SOPRO 617 turētājs

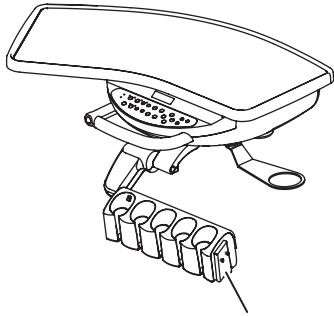

Intraorālās kameras turētāja kronšteins

5-1-13 Pakārtotās paplātes turētājs

BRĪDINĀJUMS

Uz ārsta galdā (stieņa) pakārtotās paplātes izvietoto piederumu kopējā slodze nedrīkst pārsniegt svara ierobežojumu (1,5 kg). Tas var radīt bojājumus vai ievainojumus.

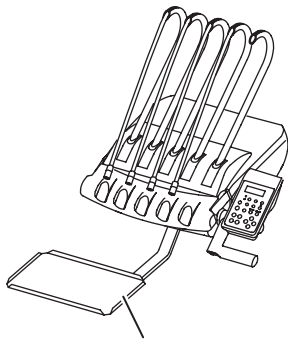

Pakārtotās paplātes turētājs

5-1-14 Atkritumu tvertne

Kad ir sakrājušies atkritumi, atbrīvojieties no tiem un notīriet atkritumu trauku.

Nerūsošā tērauda atkritumu tvertne var tikt atvienota, kad tā ir pagriezta virzienā A.

Vākam ir asas daļas, kas var viegli aizķert kokvilnu u.tml.
Tīrot to, esiet ļoti uzmanīgi.

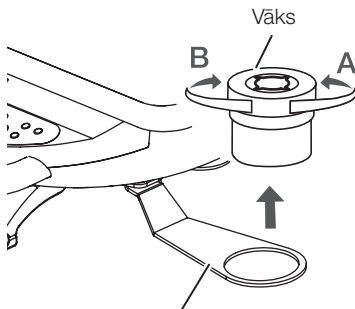

Atkritumu tvertnes turētājs

5-1-15 Kokvilnas konteineri

Izmantojiet to tīru kokvilnas materiālu turēšanai.

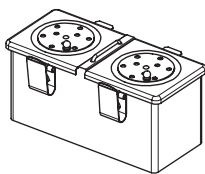

5-2 Spļaujamtrauka sekcija

5-2-1 Spļaujamtrauka vadības panelis

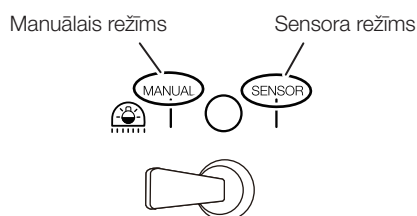
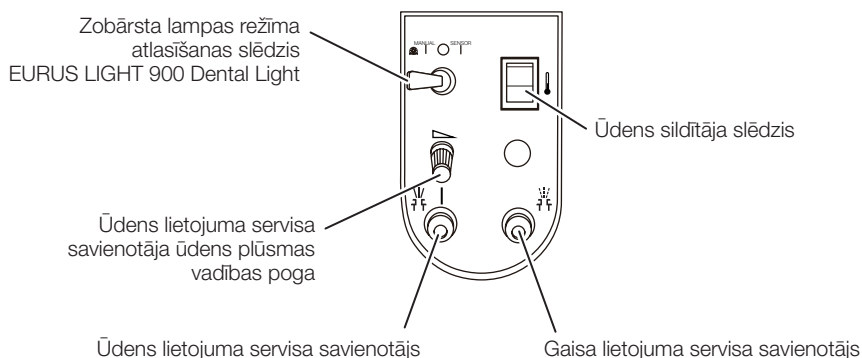
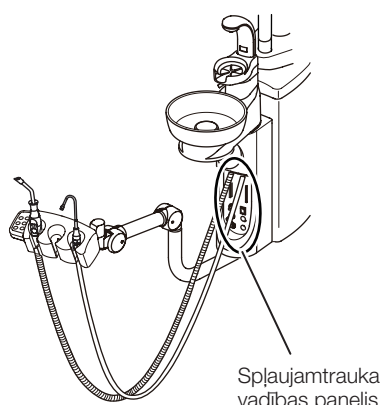

Zobārsta lampas režīma atlasīšanas slēdzis

EURUS LIGHT/900 Dental Light

Zobārstniecības lampu var darbināt (IESLĒGT/IZSLĒGT), izmantojot bezkontakta slēdzi, kas atrodas uz lampas korpusa, vai manuālo slēdzi uz spļaujamtrauka bloka vadības paneļa.

Lai darbinātu, izmantojot bezkontakta slēdzi:

slēdža sviru pārslēdziet stāvoklī „SENSORS“.

Lai darbinātu manuāli: slēdža sviru pārslēdziet stāvoklī „Manuālā puse“.

Lai izslēgtu, slēdža sviru pārslēdziet vidējā stāvoklī.

Ūdens sildītāja slēdzis

Ieslēdziet ūdens sildītāja slēdzi; tiks uzsildīts krūzes piepildītāja ūdens.

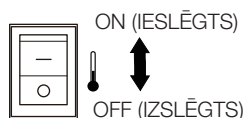

Ūdens lietojuma servisa savienotājs

Padod ūdeni uz ārēju ierīci.

Ūdens sistēmas izvada ātrais savienotājs

Modeļa numurs: MCL-04NH-1B

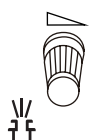

Ūdens lietojuma servisa savienotāja ūdens plūsmas vadības poga

Griežot pogu pretpulksteniski, plūsmas apjoms palielināsies, bet, griežot pulksteniski, apjoms samazināsies.



Gaisa lietojuma servisa savienotājs

Padod gaisu uz ārēju ierīci.

Gaisa sistēmas izvada ātrais savienotājs

Modeļa numurs: MC-04PH

5-2-2 Asistenta puses vadības panelis

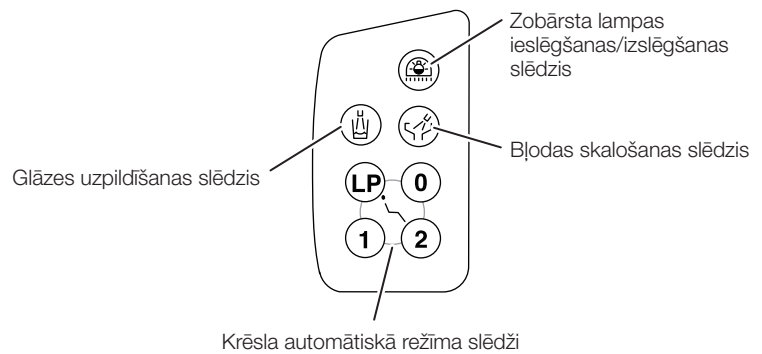
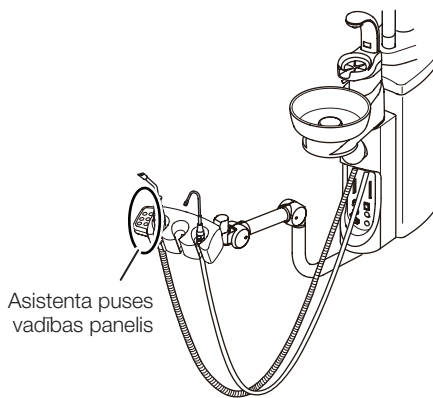

Krūzes piepildītāja slēdzis

Īslaicīgi nospiediet krūzes piepildītāja slēdzi (🍵), no krūzes piepildītāja sprauslas 3 sekundes plūdis ūdens; pēc tam ūdens padeve automātiski tiks izslēgta.

Vienlaikus sāks darboties bļodas skalošana; tā darbosies 6 sekundes un automātiski izslēgsies.

Krūzes piepildītāja darbības laikā īslaicīgi nospiežot krūzes piepildītāja slēdzi (🍵), tā darbība tiks atcelta.

Tāpat vienlaikus ar krūzes piepildītāju uz 6 sekundēm tiek ieslēgta spļaujamtrauka skalošana, kas automātiski tiek izslēgta, kad ir pagājis iestatītais laiks. (Sinhronizēta bļodas skalošana)

Piezīme. Krūzes piepildītāja ūdens apjomu var regulēt, darbinot krūzes piepildītāja plūsmas vadības pogu, kas atrodas spļaujamtrauka korpusa iekšienē.



Bļodas skalošanas slēdzis

Īslaicīgi nospiediet bļodas skalošanas slēdzi (🚿); uz 6 sekundēm tiks ieslēgta ūdens padeve un automātiski izslēgsies. (Taimera režīms)
Uz 2 sekundēm nospiediet bļodas skalošanas slēdzi; ūdens plūdis nepārtraukti. (Nepārtrauktais režīms)

Kamēr darbojas bļodas skalošana, īslaicīgi nospiežot bļodas skalošanas slēdzi (🚿), bļodas skalošana tiks apturēta.

Piezīme. CLESTA II bļodas skalošanai var iestatīt taimera režīmu (standarta iestatījums) un nepārtraukto režīmu.

Bļodas skalošanas ūdens apjomu var regulēt, darbinot bļodas skalošanas plūsmas vadības pogu, kas atrodas spļaujamtrauka korpusa iekšienē.



Zobārsta lampas ieslēgšanas/izslēgšanas slēdzis

Zobārsta lampas ieslēgšanas/izslēgšanas slēdzis.

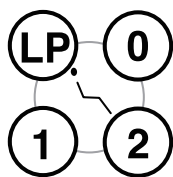

Krēsla automātiskā režīma slēdži

Iepriekš iestatīta darbība

Īslaicīgi nospiediet priekšiestatījuma 1 slēdzi (1); krēsls pārvietojas uz 1. iepriekš iestatīto stāvokli un automātiski apstājas.

2. iepriekš iestatīto stāvokli iegūst, darbinot priekšiestatījuma slēdzi (2).

Piezīme. Informāciju par iepriekš iestatīta stāvokļa regulēšanu skatiet krēsla rokasgrāmatā.

Automātiskās atgriešanas darbība

Īslaicīgi nospiediet automātiskās atgriešanas slēdzi (0) krēsls atgriežas sākuma stāvoklī (sēdekļis — zemākajā stāvoklī, atzveltne — vertikālā stāvoklī) un automātiski apstājas.

Pēdējā stāvokļa atmiņas darbība

Īslaicīgi nospiediet pēdējā stāvokļa atmiņas slēdzi (LP), kad krēsls ir ārstēšanas stāvoklī; atzveltne paceļas skalošanas stāvoklī (vertikālais stāvoklis) un automātiski apstājas.

Vēlreiz īslaicīgi nospiediet pēdējā stāvokļa atmiņas slēdzi (LP); atzveltne atgriežas iepriekšējā ārstēšanas stāvoklī un automātiski apstājas.

Avārijas apturēšana (drošības apturēšana)

Automātisko kustību laikā (priekšiestatījumi, automātiska atgriešana un pēdējā stāvokļa atmiņa), īslaicīgi nospiežot jebkuru krēsla vadības slēdzi, automātiskā kustība tiks nekavējoties atcelta.

5–2–3 Vadības pogas

Šļirces plūsmas vadības pogas

Asistenta šļirces plūsmas vadības pogas ir izvietotas spļaujamtrauka bloka korpusā.

Poga ar dzeltenu vāciņu paredzēta asistenta šļirces gaisa plūsmas apjoma regulēšanai, bet poga ar zilu vāciņu paredzēta ūdens plūsmas apjoma regulēšanai.

Krūzes piepildītāja plūsmas vadības poga

Krūzes piepildītāja plūsmas daudzumu var kontrolēt, darbinot krūzes piepildītāja plūsmas vadības pogu. (Aizspiedņa vārsta sistēma)

Atslābiniet kontruzgriezni un, grozot pogu, noregulējiet krūzes piepildītāja plūsmas apjomu.

Pēc regulēšanas pievelciet kontruzgriezni.

Bļodas skalošanas plūsmas vadības poga

Bļodas skalošanas plūsmas apjomu var kontrolēt, darbinot bļodas skalošanas plūsmas vadības pogu. (Aizspiedņa vārsta sistēma)

Atslābiniet kontruzgriezni un, grozot pogu, noregulējiet bļodas skalošanas ūdens plūsmas apjomu.

Pēc regulēšanas pievelciet kontruzgriezni.

Piezīme. Griežot pogu pretpulksteniski, plūsmas apjoms palielināsies, bet, griežot pulksteniski, apjoms samazināsies.

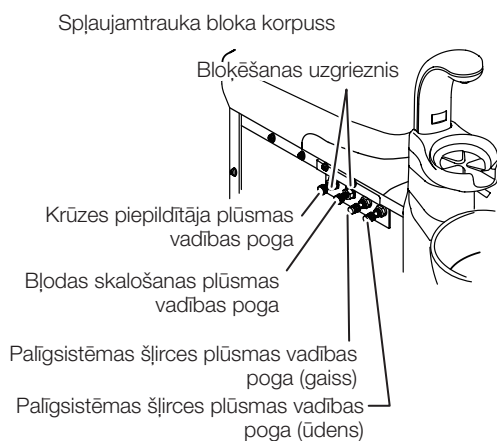

5-2-4 VH-18 HVE (liela apjoma atsūcējs)

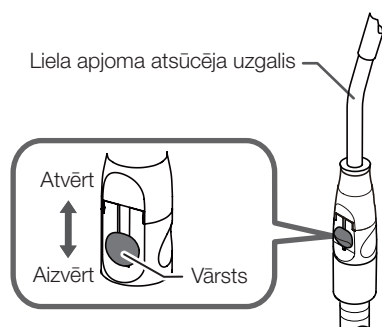

Izņemiet liela apjoma atsūcēju no asistenta turētāja; tiks sākta sūkšana. Tā kā sistēma ir aprīkota ar aizkaves kontūru, atgriežot liela apjoma atsūcēju asistenta turētājā, sūkšana netiek apturēta nekavējoties. Centrālās sūkšanas sistēmas gadījumā sūkšana turpināsies apmēram 3 sekundes.

Sūkšanas apjomu var kontrolēt, atverot vai aizverot vārstu. Uzgaļa izmērs: $\varnothing 11/\varnothing 16$

5-2-5 Siekalu atsūcējs BT06

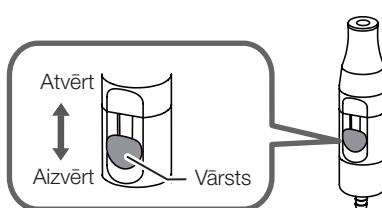

Izņemiet siekalu atsūcēju no asistenta turētāja; tiks sākta sūkšana. Tā kā sistēma ir aprīkota ar aizkaves kontūru, atgriežot liela siekalu atsūcēju asistenta turētājā, sūkšana netiek apturēta nekavējoties. Centrālās sūkšanas sistēmas gadījumā tā tiks turpināta apmēram 3 sekundes.

Sūkšanas apjomu var kontrolēt, atverot vai aizverot vārstu.

* Izmantojiet vienreizlietojamo siekalu atsūcēja uzgali.

5-2-6 Kausa papildīšanas sensors

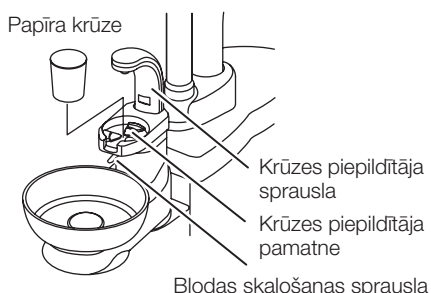

Uzlieciet krūzi (papīra krūzīti) uz krūzes pamatnes; ūdens tiek padots no krūzes papildītāja sprauslas, uzpilda krūzi un automātiski aptur darbību. Palaizot krūzes papildītāju, vienlaikus tiek palaista arī bļodas skalošana; tā darbosies apmēram 6 sek. un automātiski tiks apturēta.

Krūzes papildīšanas laikā īslaicīgi nospiežot krūzes papildīšanas slēdzi (☞), krūzes papildīšanas ūdens plūsma tiks apturēta.

Bļodas skalošanas laikā īslaicīgi nospiediet bļodas skalošanas slēdzi (☞), tiks atcelta bļodas skalošanas ūdens plūsma.

Izmantojiet tikai piemērotu vienreizlietojamo papīra krūzīti (zobārstniecības papīra krūzīti).

Izmantojiet tikai tukšu krūzi; izmantojot krūzi, kurā ir nedaudz ūdens, tas notikt pārplūde.

Ar sensoru aprīkotam krūzes papildītājam starp papildīšanas cikliem ir nepieciešams 2 sekunžu intervāls.

5-2-7 Spļaujamtrauka pagriešana (opcija)

Katru spļaujamtrauka kausu var pagriezt par 90° . (uz iekšpusi un uz ārpusi)



Neturiet krūzes papildītāja uzgali, kad tiek grozīts spļaujamtrauks; noteikti pieturiet spļaujamtrauku aiz apakšas.

Grozot aiz krūzes papildītāja sprauslas, var sabojāt krūzes papildītāja sprauslu.

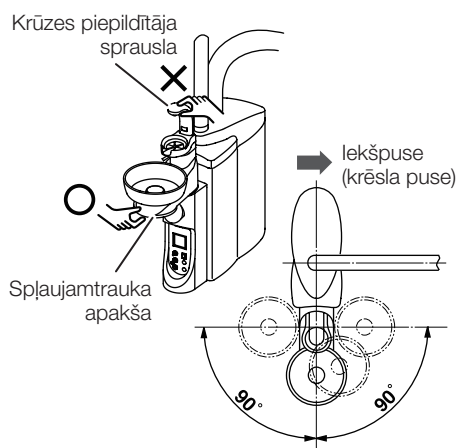

5-2-8 Ūdens sistēmu tīrīšana

CITY BOTTLE atlasīšanas slēdzi var pārslēgt starp ūdensvada ūdens un ūdens pudeles režīmiem.

CITY..... krāna ūdens
BOTTLE.... ūdens pudele

Ūdens pudeli var izmantot, kad spiediena ieslēgšanas/izslēgšanas slēdzis ir pārslēgts stāvoklī IESLĒGTS.

Spiedienu ūdens pudelē regulē ūdens pudeles spiediena regulēšanas poga.

Pagriežot pogu pulksteniski, spiediens tiek palielināts; pagriežot pogu pretpulksteniski, spiediens tiek samazināts.

Ūdens pudelītes mainīšana

[Ūdens pudeles atvienošana]

- 1) Pārslēdziet spiediena regulēšanas ieslēgšanas/izslēgšanas slēdzi uz leju (stāvoklī „IZSLĒGTS“).
- 2) Grieziet ūdens pudeli ap savu asi, lai to noņemtu. Griezot pretpulksteniski, savienojums tiks atslābināts. Griezot to pulksteniski, savienojums tiks pievilkts ciešāk.

[Piestiprināšana]

Piestipriniet, veicot noņemšanas darbības pretējā secībā.

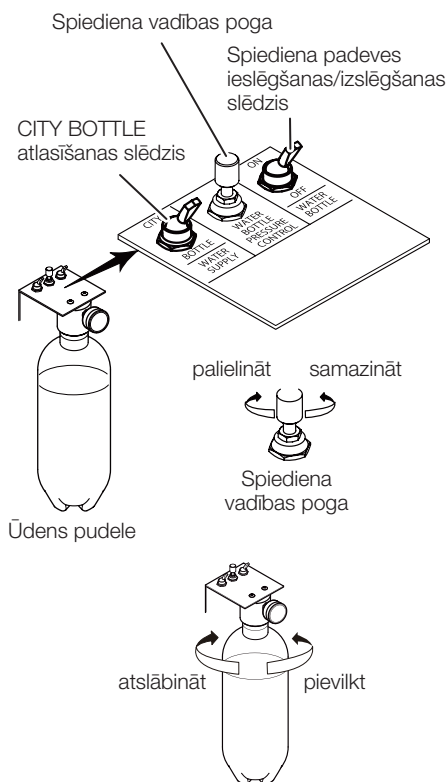

UZMANĪBU!

- Ūdens pudeli paredzēts lietot tikai ar attīrītu ūdeni, destilētu ūdeni vai tīru ūdeni.
- Neizmantojiet mutes skalošanas līdzekli vai elektrolizētu ūdeni, jo tie var izraisīt cauruļvadu aizsērēšanu vai ietekmēt iekšējos vārstus un aprīkojumu.
- Noregulējiet gaisa spiediena padevi ūdens pudelē uz 200 kPa vai mazāk. Pārmērīgi liels spiediens var sabojāt ūdens pudeli.

5-2-9 Augstumā regulējama palīgsvira

Nospiediet bloķētāja atbrīvošanas pogu un paceliet sviru, lai noregulētu asistenta turētāja augstumu.

Pozicionējiet vēlamajā augstumā un pēc tam atlaidiet bloķēšanas pogu.

Piezīme. Pieturiet sviru ar roku, līdz tā ir pozicionēta vēlamajā augstumā.

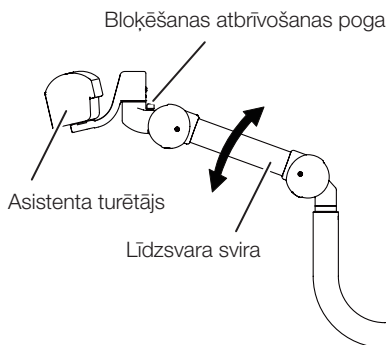

5-2-10 Zobārsta lampa

Lai nodrošinātu pareizu zobārsta lampas lietošanu, pirms lietošanas vienmēr izlasiet instrukciju.



300 (tips 320S)

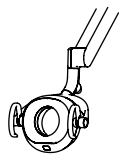

EURUS LIGHT

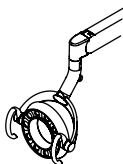

900 (tips D200)



900 (tips 920)

5-2-11 Monitors kronšteins

Uz šī kronšteina var uzstādīt datora monitoru.



UZMANĪBU!

Neiedarbojieties uz monitoru vai monitora kronšteinu ar pārmērīgu slodzi vai triecieniem. Lai izvairītos no bojājumiem vai ievainojumiem, pārliecinieties, vai monitors atbilst šādām specifikācijām:

Svars: 4 kg

5-3 3 virzienu šļirce

SYR-20

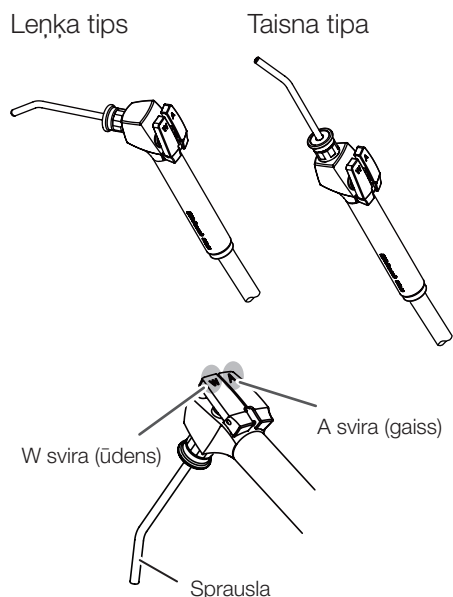

Smidzināmā ūdens/gaisa padeve

Lai padotu ūdeni, nospiediet sviru W.

Lai padotu gaisa plūsmu, nospiediet sviru A.

Lai veiktu smidzināšanu, vienlaikus nospiediet abas sviras.

Ūdens izplūst no uzgaļa centra, bet gaiss izplūst no uzgaļa aplocē esošās atveres.

Sprauslas pagriešana

Sprauslu var grozīt par 360°.

tips 77, 3 virzienu

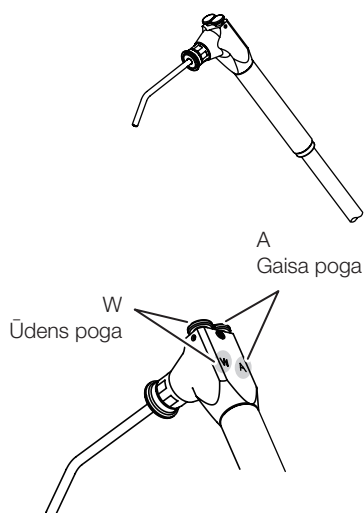

Smidzināmā ūdens/gaisa padeve

Lai padotu ūdeni, nospiediet pogu, kas apzīmēta ar burtu W.

Lai padotu gaisu, nospiediet pogu, kas apzīmēta ar burtu A.

Lai veiktu smidzināšanu, vienlaikus nospiediet abas pogas.

Ūdens izplūst no uzgaļa centra, bet gaiss izplūst no uzgaļa aplocē esošās atveres.

Sprauslas pagriešana

Sprauslu var grozīt par 360°.

Sprauslas uzgalis (visiem tipiem kopīgs)

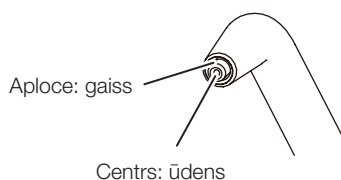

Ja gaiss tiek padots tūlīt pēc ūdens lietošanas vai sprauslas piespīrināšanas, var izplūst neliels daudzums sprauslā palikušā ūdens. Ja ir jāpadod gaiss, nospiediet sviru A divas vai trīs reizes, lai pārlicinātos, ka neplūst ūdens.

5-4 Kājas kontrollers

Paņemiet rokturi no roktura turētāja vai rokturu balsta (pavelciet stieni par apmēram 10 grādiem uz priekšu).

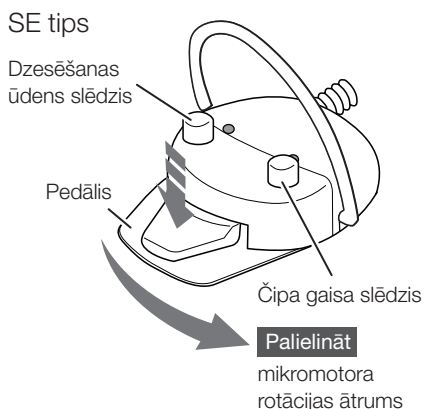
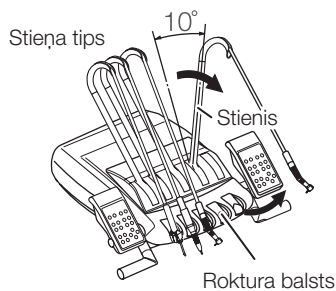

SE tips **E**

Pedālis

Paņemiet rokturi no roktura turētāja un nospiediet gaisa piedziņas pedāli; rokturis sāk darboties.

Dzesēšanas ūdens slēdzis

Īslaicīgi nospiežot dzesēšanas ūdens slēdzi, tiek pārslēgtas roktura dzesēšanas ūdens un gaisa padeves funkcijas.

Funkcija tiek parādīta galvenajā vadības panelī.

Skatīt: 5-1 Ārsta bloka sadaļa, Galvenais vadības panelis, Dzesēšanas ūdens ieslēgšanas/izslēgšanas slēdzis.

Čipa gaisa slēdzis

Nospiežot čipa pūtēja slēdzi, čipa gaiss izplūdis no roktura, nerotējot urbi.

Mikromotora rotācijas vadība

Paņemiet no roktura turētāja mikromotoru un vienlaikus nospiediet gaisa piedziņas pedāli horizontāli pa labi; mikromotors sāks darboties.

Bīdot pedāli tālāk pa labi, rotācijas ātrums palielinās. Ātrums ar kājas vadību tiek regulēts mikromotora ātruma iestatījuma robežās.

Tips A2 **A**

Pedālis

Paņemiet rokturi no roktura turētāja un nospiediet gaisa piedziņas pedāli; rokturis sāk darboties.

Dzesēšanas ūdens slēdzis

Dzesēšanas ūdens slēdzis ļauj ieslēgt un izslēgt dzesēšanas ūdens padevi rokturim.

Čipa gaisa slēdzis

Nospiežot čipa pūtēja slēdzi, čipa gaiss izplūdis no roktura, nerotējot urbi.

Tips A2

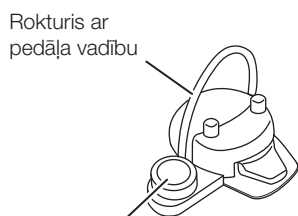
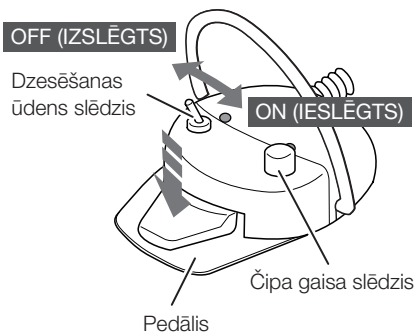

Kājas slēdzis

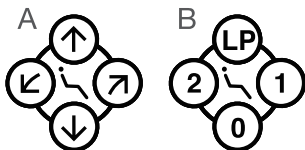

Rokturis ar pedāļa vadību

Pedāli var pārvietot, pakarinot virs kājas.

Kājas slēdzis

A. Krēsla manuālās vadības slēdži

B. Krēsla automātiskā režīma slēdži

Krēsla bloķēšanas indikators



5–5 Bloķēšanas funkcija

Tālāk aprakstītajos gadījumos drošības bloķēšanas ierīce tiek aktivizēta, lai bloķētu krēsla kustības.

1. Kad ir nospiests kājas vadības pedālis.
2. Lai apturētu automātisko kustību, nospiediet jebkuru krēsla darbināšanas slēdzi.
3. Ārsta vadības paneļa funkciju slēdža iestatīšanas laikā.
4. Kad spļaujamtrauks ir pagriezts uz pacienta pusi. (Pamatnes tips)

6-1 Ārpuse

Virsmu tīrīšana un dezinficēšana

Lai notīrītu un dezinficētu izstrādājuma ārpusi, noslaukiet virsmu ar mīkstu lupatu vai papīra dvieli, kas samitrināts ar FD366, ko ražo Dürr, vai PlastiSept eco Wipes FP, ko ražo ALPRO; pēc tam noslaukiet to ar sausu lupatu.

UZMANĪBU!

- Ja ārpusē ir pārlietu netīra, samitriniet mīkstu lupatu ūdenī, kas satur apm. 10 % neitrāla mazgāšanas līdzekļa un noslaukiet izstrādājuma ārpusi. Pēc tam noslaukiet to ar ūdenī samitrinātu lupatu un pilnībā nosusiniet ar sausu lupatu.
- Nekādā gadījumā nelietojiet nevienu no tālāk norādītajiem produktiem: Gaistošās ķīmiskās vielas, piemēram, krāsu šķīdinātājus, butanolu, izopropilspirtu, nagu lakas noņēmēju, benzīnu vai petroleju; skābes, sārmainus vai hloru saturošus mazgāšanas līdzekļus; ļoti kodīgus dezinfekcijas līdzekļus (povidona jodu, piemēram, izodīnu, nātrija hipohlorītu u.tml.); abrazīvus pulēšanas vaskus vai abrazīvus sūkļus.
- Ja uz virsmas ir palicis ūdens vai mazgāšanas līdzeklis, nekavējoties to noslaukiet. Mitrums vai mazgāšanas līdzeklis var izraisīt elektrisko daļu koroziju vai atteici.

6-2 Ārsta bloks

Paplātes paklājiņš, galvenais vadības panelis, rokturis, turētājs, vietas turētājs, stienis, pārsegs, pakārtotās paplātes turētājs

Virsmu tīrīšana un dezinficēšana

Noslaukiet virsmu ar mīkstu lupatu vai papīra dvieli, kas samitrināts ar FD366, ko ražo Dürr vai PlastiSept eco Wipes FP, ko ražo ALPRO; pēc tam noslaukiet to ar sausu lupatu.

Ja ārpusē ir pārlietu netīra, samitriniet mīkstu lupatu ūdenī, kas satur apm. 10 % neitrāla mazgāšanas līdzekļa un noslaukiet izstrādājuma ārpusi. Pēc tam noslaukiet to ar ūdenī samitrinātu lupatu un pēc tam pilnībā nosusiniet ar sausu lupatu.

Nesmidziniet tīrīšanas līdzekli tieši uz ārējām virsmām.

Notīriet virsmu ar mazgāšanas līdzeklī samitrinātu mīkstu lupatu vai papīra dvieli; pēc tam noslaukiet to ar sausu lupatu.

Ja šķidrums iekļūst izstrādājumā, tas var izraisīt darbības traucējumus vai atteices.

Kad galvenā vadības paneļa virsma ir notīrīta ar dezinfekcijas līdzekli u.tml., pilnībā noslaukiet dezinfekcijas līdzekli.

Ja tas iekļūst aiz loksnes, membrānas slēdži var nedarboties pareizi.

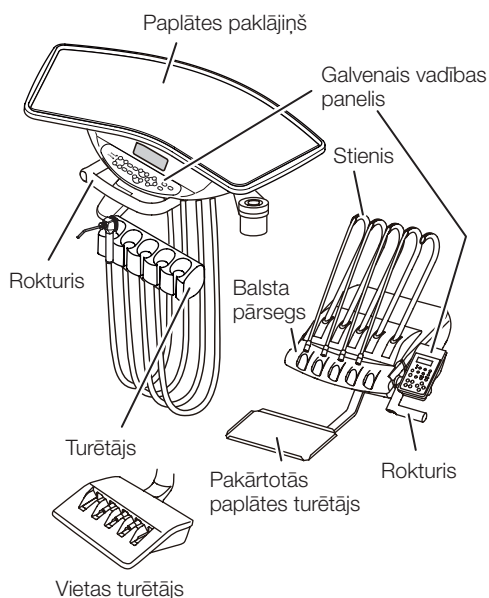

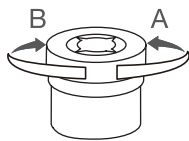

Atkritumu tvertne

Kad atkritumu tvertne ir pilna, nerūsošā tērauda atkritumu tvertni var atvienot, to pagriežot virzienā A.

To piestiprina, pagriežot virzienā B.

Vākam ir asas daļas, kas var viegli aizķert kokvilnu u.tml.

Tīrot to, esiet ļoti uzmanīgi.

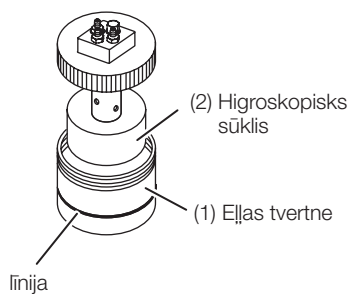

Eļļas miglas atdalītājs

Šī ierīce savāc eļļu no gaisa, kas izplūst no roktura.

Kad eļļas līmenis sasniedz uz eļļas rezervuāra esošo līniju (1), noteikti izvadiet eļļu.

Lai noņemtu eļļas tvertni, grieziet to pretpulksteniski.

Ja higroskopiskais sūklis (2) (izlietojamais materiāls) ir kļuvis pārāk netīrs vai uz tā ir pārāk daudz eļļas, nomainiet to.

Lai nomainītu higroskopisko sūkli, sazinieties ar vietējo pilnvaroto Belmont izplatītāju. (Mainīšana ir maksas pakalpojums.)

Rokturi/roktura šļūtene

Rokturu tīrīšana

Skatiet attiecīgā roktura lietošanas instrukcijas.

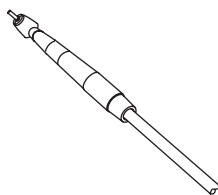

6-3 Spļaujamtrauka bloks

Drenāžas vāciņš, sieta grozs, krūzes piepildītāja pamatne, spļaujamtrauks

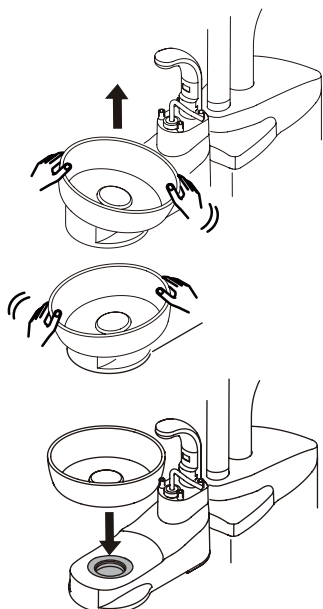
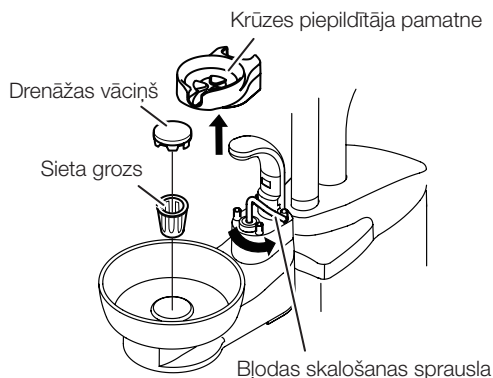

- A. Noņemiet drenāžas vāciņu un iztīriet sieta grozu. Noņemiet krūzes piepildītāja pamatni un notīriet to. Pagrieziet bļodas skalošanas sprauslu pretpulksteniski, izvairoties no sadursmes ar spļaujamtrauku.
- B. Pagrieziet spļaujamtrauku pa kreisi un pa labi un noņemiet to, paceļot augšup.

⚠ UZMANĪBU!

- Iekams noņemt spļaujamtrauku, izslēdziet galveno slēdzi.
- Spļaujamtrauka bļoda ir izgatavota no stikla vai keramikas, un trieciena rezultātā tā var saplīst. Pēc tam, kad spļaujamtrauka bļoda ir noņemta vai piestiprināta, ar to rīkojoties esiet uzmanīgi un izvairieties no triecieniem, sitieniem un nomešanas. Pārnēsājot spļaujamtrauka bļodu, turiet to stingri ar abām rokām, vienlaikus ar vienu roku pieturot spļaujamtrauku aiz apakšas.
- Netīriet spļaujamtrauka bļodu ar karstu ūdeni, jo tā var saplīst.
- Tīršanas laikā izmantojiet izturīgus cimdus.

- C. Ja pēc tīršanas spļaujamtrauka bļodu ir grūti piestiprināt, samitriniet ievietojamo virsmu, lai atvieglotu piestiprināšanu. Pēc piestiprināšanas pārbaudiet, vai spļaujamtrauka bļoda ir stingri piestiprināta.
- D. Pēc spļaujamtrauka bļodas piestiprināšanas atgrieziet bļodas skalošanas sprauslu sākotnējā stāvoklī un piestipriniet krūzes piepildītāja pamatni.

Cieto daļiņu savācējs

Katras darba dienas beigās izņemiet un nomazgājiet spļaujamtrauka bloka cieto daļiņu savācēja filtru.

Sakrājoties iesūktajām vielām, samazinās sūcēja sūkšanas spēks.

[Filtra noņemšana/piestiprināšana]

1. Izvelciet laukā un atvienojiet cieto daļiņu savācēja vāku.
2. Atdaliet vāku un filtru, velkot vāku, kā parādīts attēlā.
3. Notīriet filtru un vāku, izmantojot tekošu ūdeni.
4. Piestipriniet vāku pie filtra, savietojot vāka spīles ar filtra stiprinājuma atveri.
5. Piestipriniet filtru, veicot darbības pretējā secībā.

⚠ UZMANĪBU!

Cieto daļiņu savācēju noteikti ievietojiet pareizā virzienā. Ja tas netiek izdarīts, sūcējs un siekalu atsūcējs var nedarboties pareizi.

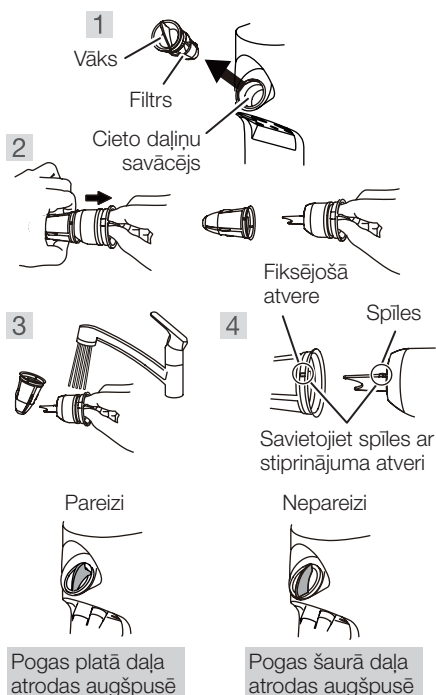

6–4 Sūkšanas līnija

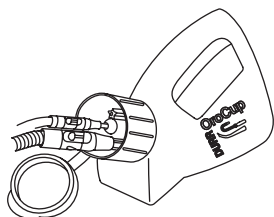

Liela apjoma atsūcēja rokturis un siekalu atsūcējs iesūc baktērijas saturošus izdalījumus, siekalas vai asinis.

Tādēļ pēc procedūras vienmēr izmazgājiet un sterilizējiet tos, izmantojot līdzekli MD555/Orotol plus, ko ražo uzņēmums Dürr.

Izmantojiet Orotol Plus ikdienas kopšanas darbiem. Papildus tam iknedēļas tīršanas darbiem iesakām izmantot arī līdzekli MD555.

Neizmantojiet nekādu citu mazgāšanas līdzekli, izņemot norādīto. Pretējā gadījumā spēcīgie skābi saturošie mazgāšanas līdzekļi vai sārmainie drenāžas preparāti var izraisīt aizsērēšanu, bojājumus vai metāla koroziju.

6–5 Liela apjoma atsūcēja šļūtene/siekalu atsūcēja šļūtene

HVE

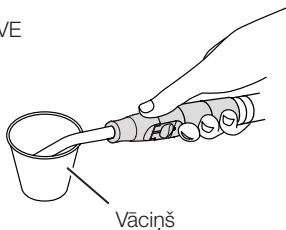

Vāciņš

Siekalu atsūcējs

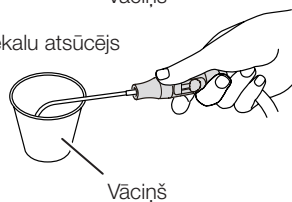

Vāciņš

Pēc tam, kad siekalu atsūcējs ir izmantots pacienta ārstēšanas procedūrā, iesūciet liela apjoma atsūcējā un siekalu atsūcējā krūzi ūdens (apm. 100 ml) vai vairāk. Tas jādara, lai iztīrītu un atšķaidītu izmantotos medikamentus un nepieļautu rokturu bojāšanos.

Daži procedūrā izmantotie medikamenti var izraisīt roktura bojājumus. Tie var izšķīdināt, deformēt vai sabojāt roktura daļas, iespējams, izraisot roktura sūces vai sūkšanas traucējumus. Tādējādi rokturis kļūs nelietojams. Lai nodrošinātu ilgstošu lietošanu, lūdzam tos pienācīgi izmazgāt.

Liela apjoma atsūcēja un siekalu atsūcēja šļūtenes var atvienot no splaujamtrauka bloka

- Liela apjoma atsūcēja šļūteni un siekalu atsūcēja šļūteni var atvienot, velkot tās uz leju, kā attēlā norādīts ar bultiņām. Iztīriet šļūtenes tekošā ūdenī.
- Ja uz šļūtenēm konstatējat bojājumus vai netīrumus, nomainiet liela apjoma atsūcēja un siekalu atsūcēja šļūtenes pret jaunām.

Iekams atvienot šļūteni, lai to izmazgātu, vienmēr noteikti izslēdziet galveno slēdzi.

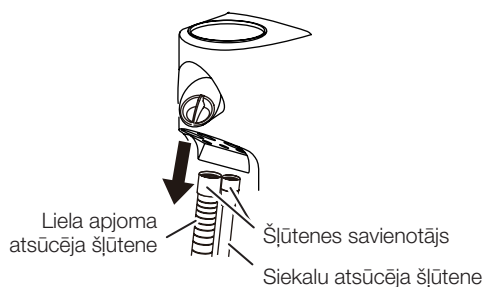

6–6 Ūdens līnija

Ūdens līnijas kopšanai izmantojiet līdzekli Alpron/Bilpron, ko ražo uzņēmums ALPRON.

Izmantojiet Alpron ikdienas kopšanas darbiem. Papildus tam iknedēļas tīršanas darbiem iesakām izmantot arī līdzekli Bilpron.

6-7 HVE (liela apjoma atsūcējs) un siekalu atsūcējs-ežektors

Mazgājiet un sterilizējiet rokturus starp pacientiem.

Lai pareizi sterilizētu liela apjoma atsūcēju un siekalu atsūcēju, tie ir jāizmazgā, lai iztīrītu netīrumus, un jāiemērc mazgāšanas līdzeklī. Pēc tam izskalojiet tos, lai iztīrītu jebkādu palikušo mazgāšanas līdzekli. Lai mazgātu un sterilizētu rokturus, ievērojiet tālāk aprakstīto procedūru.

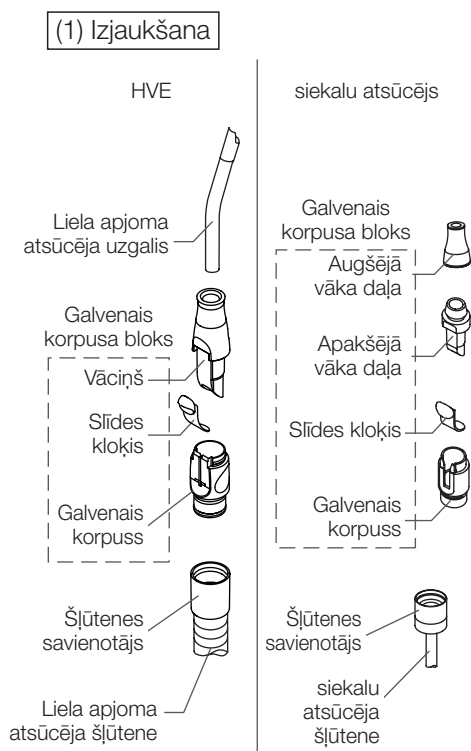

(1) Izjaukšana

Lai sagatavotu mazgāšanai, izjauciet rokturus, kā parādīts zīmējumā. Turiet šļūtenes savienotāju un velciet liela apjoma atsūcēja šļūteni un siekalu atsūcēja šļūteni, lai tos atvienotu no galvenā korpusa.

(2) Virsmas mazgāšana

Noskalojiet virsmu ar tīru ūdeni (krāna ūdeni), kas sasildīts līdz 40 ± 5 °C temperatūrai, un noberziet ar lupatu, lai notīrītu netīrumus. Kad ir notīrīti visi netīrumi, noslaukiet tos.

(3) Iekšpuses un slīdes gropes mazgāšana

Izskalojiet galvenā korpusa iekšpusi un slīdes gropi ar tīru ūdeni (krāna ūdeni), kas uzsildīts līdz 40 ± 5 °C, un noberziet tos ar asu suku vai zobu suku.

Kad ir notīrīti visi netīrumi, noslaukiet tos sausus.

(2) Virsmas mazgāšana

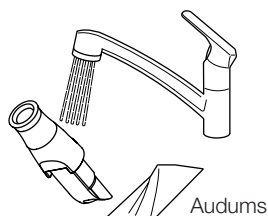

(3) Iekšpuses un slīdes daļas mazgāšana

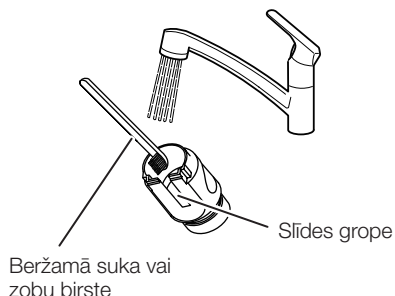

(4) Daļu, kas nav aizsniedzamas ar suku, mazgāšana

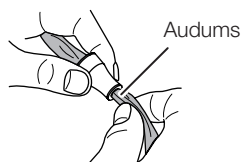

(4) Daļu, kas nav aizsniedzamas ar suku, mazgāšana

Ja dažas daļas nevar aizsniegt ar suku, noberzējiet tās ar lupatu. Noskalojiet tās ar tīru ūdeni (krāna ūdens), kas uzsildīts līdz 40 ± 5 °C temperatūrai (vismaz 1 minūti).

Uz 5 minūtēm iemērciet visas daļas līdzeklī ID212, ko ražo Dürr, vai sārmainā tīrīšanas līdzeklī.

Pēc tam noskalojiet tās ar tīru ūdeni (krāna ūdens), kas uzsildīts līdz 40 ± 5 °C temperatūrai (vismaz 1 minūti).

Pārbaudiet daļas, vai uz tām nav redzamu netīrumu. Ja ir palikuši jebkādi redzami netīrumi, atkārtojiet iepriekš aprakstīto mazgāšanas procesu.

Mazgājiet tos tūlīt pēc lietošanas.

Ja daļas pēc mazgāšanas ir tādā stāvoklī, kā aprakstīts tālāk, neapstrādājiet tās autoklāvā. Nomainiet tās.

Atvere/atveres ir aizsērējušas, un nevar notīrīt netīrumus.

6 Apkope un tīršana

Esiet piesardzīgi, pirms sterilizācijas saliekot liela apjoma atsūcēju

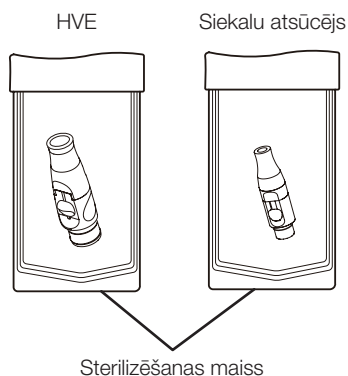
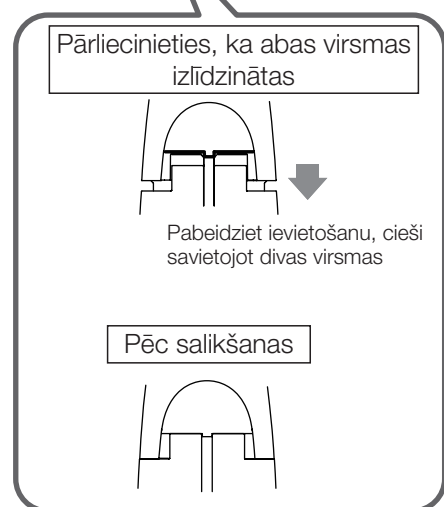
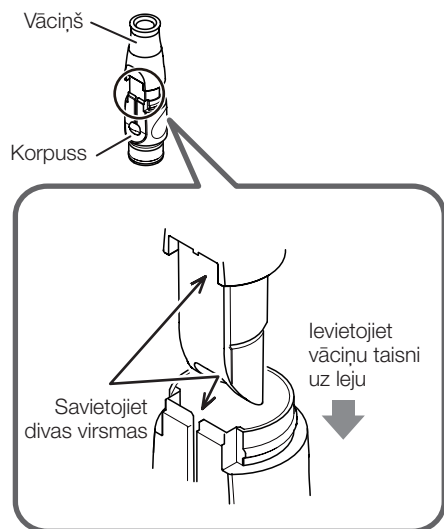

(5) Sterilizēšana

Liela apjoma atsūcēju un siekalu atsūcēju sterilizē autoklāvā.

Samontējiet galvenā korpusa bloku un sterilizējiet autoklāvā liela apjoma atsūcēju un siekalu atsūcēju.

Veicot liela apjoma atsūcēja salikšanu, savietojiet divas virsmas: uzbāžņa plakano virsmu un korpusa slīdes gropes virsmu. Pēc tam uzbāzni taisni iebīdīet korpusā.

* Neievietojiet to sašķiebtu.

1. Ievietojiet rokturi sterilizēšanas maisā un noslēdziet atveri.
2. Sterilizējiet autoklāvā 134 °C temperatūrā 3 minūtes.

Rokturus autoklāvā var sterilizēt līdz 250 reizēm.

Uzglabāšanas metode: Pēc sterilizēšanas rokturi uzglabājiet sterilizēšanas maisā tumšā, vēsā vietā.

⚠ UZMANĪBU!

- Sterilizēšana jāveic pēc katras reizes, kad instruments ir izmantots pacienta ārstēšanai.
- Ieteicams izmantot B klases prasībām atbilstošu autoklāva sterilizatoru.
- Sterilizēšanas temperatūra ir 135 °C vai mazāk.
- Ja žāvēšanas procesa temperatūra pārsniedz 135 °C, žāvējiet dabīgi.
- Aizbāznis, filtrs, korpuss un vārsts pēc sterilizēšanas autoklāvā maina krāsu; tas neatstāj negatīvu ietekmi uz veiktspēju.
- Bīdes pogu var sterilizēt autoklāvā 100 reizes; tas ir izlietojams materiāls.
- Ja tiek bojāts sterilizēšanas maisiņš, izmetiet to un sterilizējiet daļu vēlreiz, izmantojot jaunu sterilizēšanas maisiņu.

6–8 77. tipa 3WAY šļirce

Mazgājiet un sterilizējiet rokturus starp pacientiem.

Lai pareizi sterilizētu 3WAY šļirci, tā ir jāizmazgā, lai iztīrītu netīrumus, un jāiemērc mazgāšanas līdzeklī.

Pēc tam izskalojiet tos, lai iztīrītu jebkādu palikušo mazgāšanas līdzekli.

Lai mazgātu un sterilizētu rokturus, ievērojiet tālāk aprakstīto procedūru.

(1) Izjaukšana

Lai sagatavotu mazgāšanai, izjauciet sprauslu, kā parādīts zīmējumā.

Pavelciet ① sprauslas noņemšanas sviru, lai atbloķētu sprauslu, ②, pēc tam sprauslu var atvienot.

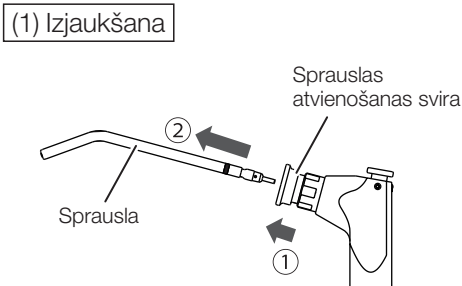

(2) Virsmas mazgāšana

[Mazgāšana ar rokām]

A. Virsmas piesārņojumu notīriet ar lupatu, vienlaikus skalojot virsmu ar tīru siltu ūdeni, kas uzsildīts līdz 40 ± 5 °C temperatūrai.

Noberziet sprauslas uzgali un savienojuma daļu ar asu birsti vai zobu suku zem tekoša tīra un silta ūdens, kas uzsildīts līdz 40 ± 5 °C temperatūrai.

B. Pārbaudiet vai piesārņojums pēc tīrīšanas ir vai nav notīrīts.

Ja piesārņojums ir palicis, turpiniet tīrīšanu.

C. Uz 5 minūtēm iemērciet sārmainā dezinfekcijas līdzeklī vai mazgāšanas līdzeklī. (Ieteicams izmantot ID212, ko ražo Durr)

D. Rūpīgi skalojiet ar destilētu ūdeni parastā temperatūrā vai ar tīru ūdeni ilgāk par 1 minūti.

[Mazgāšana ar rokām/ultraskaņas vanna]

Tīriet sprauslu zem tekoša ūdens 30 sekundes ar mīkstu suku un ievietojiet ultraskaņas vannā ar fermentatīvu tīrīšanas līdzekli, lai pirms sterilizēšanas notīrītu virspusējus gružus.

Ja ir palikuši gruži, sprausla netiks kārtīgi sterilizēta.

UZMANĪBU!

Pēc lietošanas nekavējoties izmazgājiet sprauslas.

Ja pie sprauslas ir pielipušas ķīmiskas vielas vai svešas vielas, var notikt atteice vai noplukt krāsa.

Tādēļ, tīrīšana un mazgāšana jāveic pirms sterilizēšanas autoklāvā.

Ja netīrumus nav iespējams notīrīt, nomainiet sprauslas.

Rokturus autoklāvā var sterilizēt līdz 250 reizēm.

(2) Virsmas mazgāšana



6 Apkope un tīršana

(3) Sterilizēšana

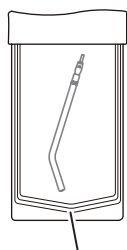

sterilizēšanas maiss

(3) Sterilizēšana

Atkarībā no jūsu klīnikā esošās autoklāva sterilizēšanas iekārtas tipa izvēlieties piemērotu metodi no tālāk aprakstītajiem sterilizēšanas cikliem:

[Dinamiskā-gaisa-tīršana]

1. Ievietojiet sprauslu sterilizēšanas maisā un noslēdziet atveri.
2. Sterilizējiet autoklāvā 134 °C temperatūrā 3 minūtes ar 15 minūšu žāvēšanas periodu.

[Gravitācijas nobīde]

1. Ievietojiet sprauslu sterilizēšanas maisā un noslēdziet atveri.
2. Sterilizējiet autoklāvā 132 °C temperatūrā 15 minūtes ar 30 minūšu žāvēšanas periodu.

(4) Sprauslas piestiprināšana

sprauslas atvienošanas svira

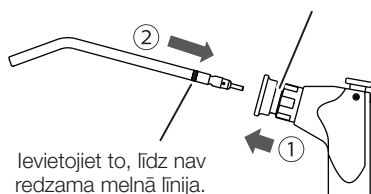

Ievietojiet to, līdz nav redzama melnā līnija.

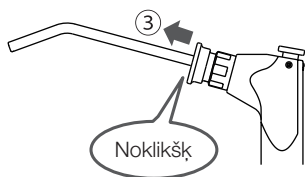

Noklikšķs

⚠ UZMANĪBU!

- Sterilizēšana jāveic pēc katras reizes, kad instruments ir izmantots pacienta ārstēšanai.
- Nesterilizējiet sprauslu citos veidos, izņemot sterilizēšanu autoklāvā. Ieteicams izmantot B klases prasībām atbilstošu autoklāva sterilizatoru.
- Sterilizēšanas temperatūra ir 135 °C vai mazāk.
- Ja žāvēšanas procesa temperatūra pārsniedz 135 °C, žāvējiet dabīgi.
- Ja tiek bojāts sterilizēšanas maisiņš, izmetiet to un sterilizējiet daļu vēlreiz, izmantojot jaunu sterilizēšanas maisiņu.

Uzglabāšanas metode: Pēc sterilizēšanas sprauslu uzglabājiet sterilizēšanas maisā tumšā, vēsā vietā.

Sprauslas piestiprināšanas piemērs

Labs piemērs



Slikts piemērs



(4) Sprauslas piestiprināšana

- A. Pavelciet ① sprauslas noņemšanas sviru un ievietojiet sprauslu ②, līdz nav redzama kreisajā attēlā parādītā melna līnija.
- B. Atbrīvojiet sprauslas atvienošanas sviru un ③ nedaudz pavelciet sprauslu. Tas nofiksējas ar sadzirdamu klikšķi.
- C. Kad sprausla ir pievienota, pārliecinieties, ka sprauslu nevar atvienot, to pavelkot. Piestipriniet sprauslu, izpildot attēlā parādītās darbības, un pārbaudiet, vai sprausla ir droši piestiprināta.

⚠ BRĪDINĀJUMS

Ja 77. tipa 3WAY šļirce tiek izmantota ar sprauslu, kas nav droši piestiprināta, smidzinot ūdeni vai gaisu, tā var izsprāgt no stiprinājuma un nodarīt kaitējumu lietotājiem vai citiem cilvēkiem. Pirms lietošanas pārliecinieties, ka sprausla ir droši piestiprināta.

6–9 Šļirce SYR-20 3WAY

Sviras iekšpusē tīršana

Ja sviras iekšienē ir sakrājušies putekļi vai netīrumi, iztīriet tos ar vates tamponu.

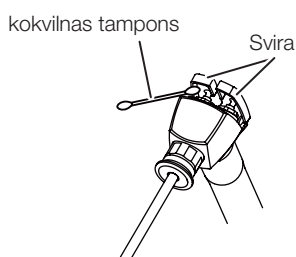

Mazgāšana un sterilizēšana

Mazgājiet un sterilizējiet rokturus starp pacientiem.

Lai pareizi sterilizētu 3WAY šļirci, tā ir jāizmazgā, lai iztīrītu netīrumus, un jāiemērc mazgāšanas līdzeklī.

Pēc tam izskalojiet tos, lai iztīrītu jebkādu palikušo mazgāšanas līdzekli.

Lai mazgātu un sterilizētu rokturus, ievērojiet tālāk aprakstīto procedūru.

(1) Izjaukšana

Lai sagatavotu mazgāšanai, izjauciet sprauslu, kā parādīts zīmējumā.

Pavelciet ① sprauslas noņemšanas sviru, lai atbloķētu sprauslu, ②, pēc tam sprauslu var atvienot.

(1) Izjaukšana

Sprauslas atvienošanas svira

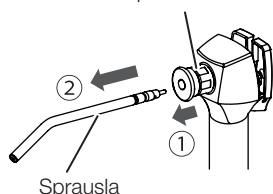

(2) Virsmas mazgāšana

[Mazgāšana ar rokām]

A. Virsmas piesārņojumu notīriet ar lupatu, vienlaikus skalojot virsmu ar tīru siltu ūdeni, kas uzsildīts līdz 40 ±5 °C temperatūrai.

Noberziet sprauslas uzgali un savienojuma daļu ar asu birsti vai zobu suku zem tekoša tīra un silta ūdens, kas uzsildīts līdz 40 ±5 °C temperatūrai.

B. Pārbaudiet vai piesārņojums pēc tīršanas ir vai nav notīrīts.

Ja piesārņojums ir palicis, turpiniet tīršanu.

C. Uz 5 minūtēm iemērciet sārmainā dezinfekcijas līdzeklī vai mazgāšanas līdzeklī. (Ieteicams izmantot ID212, ko ražo DURR)

D. Rūpīgi skalojiet ar destilētu ūdeni parastā temperatūrā vai ar tīru ūdeni ilgāk par 1 minūti.

(2) Virsmas mazgāšana

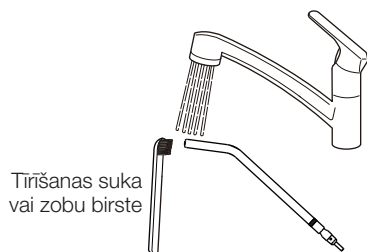

[Mazgāšana ar rokām/ultraskaņas vanna]

Tīriet sprauslu zem tekoša ūdens 30 sekundes ar mīkstu suku un ievietojiet ultraskaņas vannā ar fermentatīvu tīršanas līdzekli, lai pirms sterilizēšanas notīrītu virspusējus gružus.

Ja ir palikuši gruži, sprausla netiks kārtīgi sterilizēta.



UZMANĪBU!

Pēc lietošanas nekavējoties izmazgājiet sprauslas.

Ja pie sprauslas ir pielipušas ķīmiskas vielas vai svešas vielas, var notikt atteice vai noplukt krāsa.

Tādēļ, tīršana un mazgāšana jāveic pirms sterilizēšanas autoklāvā.

Ja netīrumus nav iespējams notīrīt, nomainiet sprauslas.

Rokturus autoklāvā var sterilizēt līdz 250 reizēm.

6 Apkope un tīršana

(3) Sterilizēšana

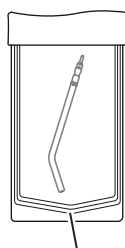

sterilizēšanas maisis

(4) Sprauslas piestiprināšana

sprauslas atvienošanas svira

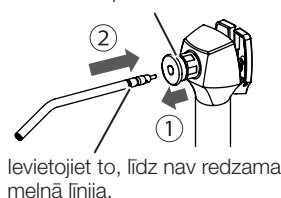

Ievietojiet to, līdz nav redzama melnā līnija.

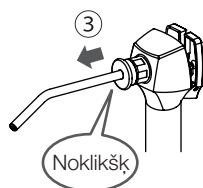

Noklikšķ

Sprauslas piestiprināšanas piemērs

Labs piemērs

Melnā līnija uz sprauslas nav redzama.

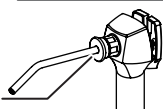

Starp sprauslas atdalīšanas sviras iekšējo daļu un ārējo gredzenu nav atstarpes



Nav atstarpes

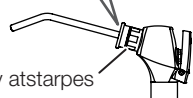

Slikts piemērs

Melnā līnija uz sprauslas ir redzama.

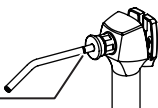

Starp sprauslas atdalīšanas sviras iekšējo daļu un ārējo gredzenu ir atstarpe



atstarpe

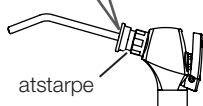

(3) Sterilizēšana

Atkarībā no jūsu klīnikā esošās autoklāva sterilizēšanas iekārtas tipa izvēlieties piemērotu metodi no tālāk aprakstītajiem sterilizēšanas cikliem:

[Dinamiskā-gaisa-tīršana]

1. Ievietojiet sprauslu sterilizēšanas maisā un noslēdziet atveri.
2. Sterilizējiet autoklāvā 134 °C temperatūrā 3 minūtes ar 15 minūšu žāvēšanas periodu.

[Gravitācijas nobīde]

1. Ievietojiet sprauslu sterilizēšanas maisā un noslēdziet atveri.
2. Sterilizējiet autoklāvā 132 °C temperatūrā 15 minūtes ar 30 minūšu žāvēšanas periodu.

⚠ UZMANĪBU!

- Sterilizēšana jāveic pēc katras reizes, kad instruments ir izmantots pacienta ārstēšanai.
- Nesterilizējiet sprauslu citos veidos, izņemot sterilizēšanu autoklāvā. Ieteicams izmantot B klases prasībām atbilstošu autoklāva sterilizatoru.
- Sterilizēšanas temperatūra ir 135 °C vai mazāk.
- Ja žāvēšanas procesa temperatūra pārsniedz 135 °C, žāvējiet dabīgi.
- Ja tiek bojāts sterilizēšanas maisiņš, izmetiet to un sterilizējiet daļu vēlreiz, izmantojot jaunu sterilizēšanas maisiņu.

Uzglabāšanas metode: Pēc sterilizēšanas sprauslu uzglabājiet sterilizēšanas maisā tumšā, vēsā vietā.

(4) Sprauslas piestiprināšana

- A. Pavelciet ① sprauslas noņemšanas sviru un ievietojiet sprauslu ②, līdz nav redzama kreisajā attēlā parādītā melnā līnija.
- B. Atbrīvojiet sprauslas atvienošanas sviru un ③ nedaudz pavelciet sprauslu. Tas nofiksējas ar sadzirdamu klikšķi.
- C. Kad sprausla ir pievienota, pārliecinieties, ka sprauslu nevar atvienot, to pavelkot. Piestipriniet sprauslu, izpildot attēlā parādītās darbības, un pārbaudiet, vai sprausla ir droši piestiprināta.

⚠ BRĪDINĀJUMS

Ja 3WAY šļirce SYR-20 tiek izmantota ar sprauslu, kas nav droši piestiprināta, smidzinot ūdeni vai gaisu, tā var izsprāgt no stiprinājuma un nodarīt kaitējumu lietotājiem vai citiem cilvēkiem. Pirms lietošanas pārliecinieties, ka sprausla ir droši piestiprināta.

6 Apkope un tīrīšana

6-10 Roktura šļūtene

Cauruļvadus un šļūtenes var tīrīt ar līdzekli FD366, ko ražo Dürr.

6-11 Gaisa filtra drenāžas vārsts

Vismaz reizi nedēļā izlaidiet ūdeni, kas sakrāties gaisa filtrā.

Pēc drenāžas vārsta pogas aizvēršanas caurulē palikušais ūdens var izplūst.

Noslaukiet ūdeni ar lupatiņu, lai nepieļautu ūdens izplūšanu.

Ja gaisa caurulē iekļūst ūdens, tas var izraisīt izstrādājuma atteici.

Krēsls CLESTA II

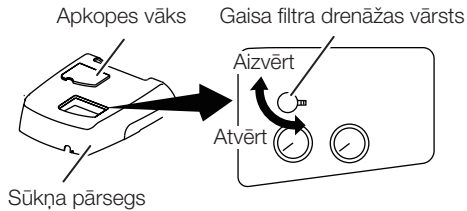

Krēsls CLESTA II (EURUS tips)

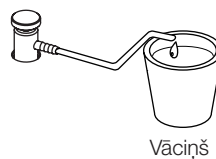
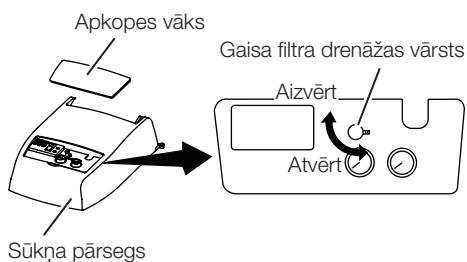

PAMATNES TIPS

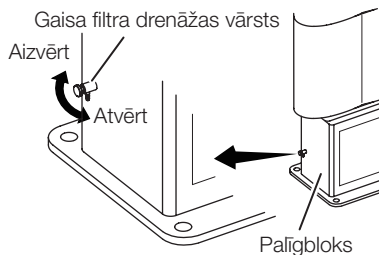

Krēsls CLESTA II

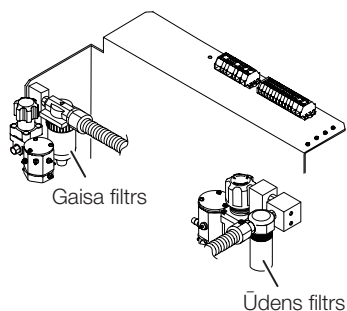

Krēsls CLESTA II (EURUS tips)

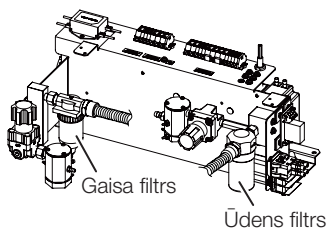

6-12 Filtra mainīšana

Sadales kārbā esošais ūdens filtrs ir jāmaina vismaz reizi gadā.

Sadales kārbā esošais gaisa filtrs ir jāmaina vismaz reizi trijos gados.

Sazinieties ar vietējo pilnvaroto Belmont izplatītāju.

6–13 Apkope un pārbaude

Piezīmes par ikdienas apkopi un pārbaudi (veic lietotājs)

Lietotājs (ārstniecības iestāde) ir atbildīgs par to, lai medicīniskai ierīcei tiktu nodrošināta pareiza kopšana un pārbaudes. Lai nodrošinātu šī izstrādājuma drošu lietošanu, iekārta obligāti ir jāpārbauda pēc norādītajiem laika intervāliem, kā aprakstīts nākamajā tabulā:

Nr.	Pārbaudāmais vienums	Pārbaude	Pārbaudes procedūra un kritēriji	Rezultāts, ja pārbaude netiek veikta	Nepieciešamā apkope, ja nav izpildīts pārbaudes kritērijs
1	Pārbaudīt atcelšanas funkciju	Pirms darba sākuma	Pārliecinieties, ka krēsla kustība tiek apturēta, veicot jebkuru no tālāk norādītajām darbībām. ① Kad ir nospiests kājas vadības pedālis. ② Krēsla automātiskās kustības laikā nospiediet jebkuru krēsla darbības slēdzi. ③ Kamēr tiek veikta iestatīšana, darbinot ārsta membrānas slēdžu paneļa funkcijas slēdzi. ④ Kad splaujamtrauks ir pagriezts uz pacienta pusi (pamatnes tips).	Procedūras laikā krēsls negaidīti izpilda kustību, radot traumu. Pacients var tikt iespiests starp ārsta bloku un krēslu, kā rezultātā var notikt negadījums.	Ja krēsls neapstājas, lūdzam sazināties ar vietējo pilnvaroto Belmont izplatītāju.
2	Pārbaudīt, vai nav ūdens, gaisa un eļļas sūces	Pirms darba sākuma	Pārbaudiet, vai no izstrādājuma nesūcas ūdens, gaiss vai eļļa.	Iekārta darbojas nepareizi, neļaujot pareizi veikt ārstēšanu vai procedūru.	Ja ir ūdens, gaisa vai eļļas sūces, lūdzam sazināties ar vietējo pilnvaroto Belmont izplatītāju.
3	Krūzes piepildītājs	Pirms darba sākuma	Uzliekot papīra krūzi uz krūzes piepildītāja, krūzei jātiek noteikta un ir jāizpilda krūzes uzpildīšana. * Darbības traucējumi var parādīties, ja krūze ir no cita materiāla (piemēram, nerūsoša tērauda un plastmasas), vai, ja papīra krūze ir tumšā krāsā vai to rotā raksts.	Krūzes piepildīšana var netikt izpildīta.	Lūdzam sazināties ar vietējo pilnvaroto Belmont izplatītāju.
4	Pārbaudīt katra roktura funkcionalitāti	Pirms darba sākuma	<ul style="list-style-type: none"> Pārbaudiet, vai turbīna griežas pareizi un vai tiek pievadīts pareizs ūdens un gaisa daudzums. Pārbaudiet, vai mikromotors griežas pareizi un vai tiek pievadīts pareizs ūdens daudzums. Pārbaudiet, vai ultraskaņas skalēris vibrē pareizi un vai tiek pievadīts pareizs ūdens daudzums. Pārbaudiet, vai no šļircnes tiek padots pareizs ūdens un gaisa daudzums. 	Pacientam var tikt savainota mute, vai rokturis var darboties nepareizi.	Noregulējiet ūdens vai gaisa daudzumu. Par citām attiecīgām rokturu instrumentu lietošanas instrukcijām. Ja problēma turpinās, lūdzam sazināties ar vietējo pilnvaroto Belmont izplatītāju.
5	Pārbaudiet, vai turbīnai, pneimomotoram un mikromotoram ir iestiprināts pareizs urbis.	Pirms katra pacienta	Pārbaudiet, vai pareizais urbis ir droši iestiprināts. Noteikti skatiet turbīnas, pneimomotorā un mikromotora lietošanas instrukcijas. Pārbaudiet, vai urbim nav nekādu defektu (bojājumu vai deformāciju).	Urbis negriezīsies brīvi, izraisot negadījumu.	Ja urbis ir bojāts, deformēts vai tam ir kāds cits defekts, nomainiet urbi, ievērojot turbīnas, pneimomotorā un mikromotora lietošanas instrukcijas.
6	Pārbaudīt skalera uzgali	Pirms katra pacienta	Pārbaudiet, vai pareizais uzgalis ir droši piestiprināts un tiek pareizi lietots. Skatiet skalera lietošanas instrukcijas. Pārbaudiet, vai uzgalim nav nekādu defektu (bojājumu vai deformāciju).	Uzgalis neivibrēs pareizi, izraisot negadījumu.	Ja uzgalis ir nodilis vai deformēts, nomainiet to, ievērojot skalera lietošanas instrukcijas. Par citiem defektiem lūdzam sazināties ar vietējo pilnvaroto Belmont izplatītāju.
6	Gruži mikromotorā	Pēc darba laika	Pārbaudiet, vai motora blokam nav pielipusi liekā eļļa no roktura.	Motora bloks var nedarboties pareizi, izraisot darbības traucējumus.	Ievērojiet mikromotora lietošanas instrukcijas, lai uzturētu pareizu tā darbību.
7	Liela apjoma atsūcēja/siekalu atsūcēja apkope	Pēc darba laika	Izmazgājiet sūkšanas līnijas	Sūkšana netiek veikta pareizi.	Izmazgājiet sūkšanas līnijas. [Skatīt: 6 Apkope un tīršana]

6 Apkope un tīrīšana

Nr.	Pārbaudāmais vienums	Pārbaude	Pārbaudes procedūra un kritēriji	Rezultāts, ja pārbaude netiek veikta	Nepieciešamā apkope, ja nav izpildīts pārbaudes kritērijs
8	Pārbaudīt sviras (šļircis) darbību	Pirms darba sākuma	Nospiežot A un W sviras, izplūst ūdens, gaiss un aerosols. Nospiežot sviru, nav novērojama ļodzīšanās.	Iekārta darbojas nepareizi, neļaujot pareizi veikt ārstēšanu vai procedūru.	Sazinieties ar vietējo pilnvaroto Belmont izplatītāju.
9	Pārbaudīt sprauslas (šļircis) bloķēšanu	Pirms katra pacienta	Pārbaudiet, vai sprausla tiek droši nobloķēta. Velkot to, pārbaudiet, vai nobloķēta sprausla, to pavelkot, neatvienojas.	Sprausla var izsprāgt no stiprinājuma un nodarīt kaitējumu lietotājiem vai citiem cilvēkiem.	Droši nofiksējiet sprauslu. Ja tiek konstatēti darbības traucējumi, lūdzam sazināties ar vietējo pilnvaroto Belmont izplatītāju.
10	Splaujamtrauka bļodas apkope	Pēc darba laika	Pārbaudiet, vai splaujamtrauka bļodā nav netīrumu (vai uzaugumu). Pārbaudiet, vai uz netīrumu filtra nav sakrājušies netīrumi.	Bojāta drenāža.	Iztīriet splaujamtrauka bļodu un netīrumu filtru. [Skatīt: 6 Apkope un tīrīšana]
11	Cieto daļiņu savācēja apkope	Pēc darba laika	Pārbaudiet, vai cieto daļiņu savācējā nav sakrājušies netīrumi.	Ir samazinājusies liela apjoma atsūcēja vai siekalu atsūcēja sūkšanas jauda.	Iztīriet filtru. [Skatīt: 6 Apkope un tīrīšana]
12	Ārpuses apkope	Pēc darba laika	Pārbaudiet, vai izstrādājuma ārpusei nav pielīpuši ķīmiski šķīdumi, netīrs ūdens vai paliekas.	Jebkādi šķīdumu pārpalikumi izraisīs krāsas noplukšanu, mainīs ārējo virsmu īpašības vai izraisīs metāla daļu rūsēšanu.	Tīriet tās. [Skatīt: 6 Apkope un tīrīšana]
13	Pārbaudīt galveno slēdzi un galveno ūdens vārstu	Pēc darba laika	Pārbaudiet, vai ir izslēgts galvenais slēdzis un ir aizvērts galvenais gaisa vārsts.	Izstrādājums nedarbosies normāli un var rasties problēmas.	Sazinieties ar vietējo pilnvaroto Belmont izplatītāju.
14	Izstrādājuma kustīgās daļas	Reizi nedēļā	Izstrādājuma darbināšanas laikā pārbaudiet, vai kāda kustīgā daļa nerada neraksturīgu troksni.	Iekārta darbojas nepareizi, neļaujot pareizi veikt ārstēšanu vai procedūru.	Ja kādas kustīgās daļas rada neraksturīgu troksni, lūdzam sazināties ar vietējo pilnvaroto Belmont izplatītāju.
15	Drenāžas vārsta apkope	Reizi nedēļā	Izvadiet ūdeni no gaisa filtra drenāžas vārsta.	Ūdenim iekļūstot gaisa līnijā, rodas darbības traucējumi.	Vienmēr iztukšojiet gaisa filtru. [Skatīt: 6 Apkope un tīrīšana]
16	Pārbaudīt ūdens un gaisa spiedienu	Reizi mēnesī	Pārbaudiet ūdens un pneimatisko spiedienu, izmantojot apkopes panelī esošo manometru. Galvenais ūdens spiediens: 0,2 MPa Galvenais gaisa spiediens: 0,5 MPa	Iekārta darbojas nepareizi, neļaujot pareizi veikt ārstēšanu vai procedūru.	Ja spiediens ir ārpus galvenā ūdens spiediena/ galvenā gaisa spiediena vērtību diapazona, lūdzam sazināties ar vietējo pilnvaroto Belmont izplatītāju.
17	Pārbaudīt ārsta bloku	Reizi mēnesī	Ārsta galds ir horizontāls un apstājas norādītajā pozīcijā.	Priekšmeti, tiem nokrītot no ārsta galda, var radīt traumu vai izraisīt negadījumu.	Ja ārsta galds nav horizontāls vai neapstājas norādītajā pozīcijā, sazinieties ar vietējo pilnvaroto Belmont izplatītāju.
18	Eļļas miglas atdalītājs	Reizi mēnesī	Drenāžas eļļa nesasniedz līniju eļļas miglas atdalītājā.	Rokturis izplūdes atteices dēļ var nedarboties pareizi.	Izlaidiet eļļu. [Skatīt: 6 Apkope un tīrīšana]



BRĪDINĀJUMS

Iekams veikt ikdienas apkopes un pārbaudes vienmēr skatiet šo rokasgrāmatu un katrai ierīcei (piemēram, zobārstniecības lampai un rokturiem) pievienoto lietošanas instrukciju.

Ja netiek veikta ikdienas apkope vai pārbaude, izstrādājuma lietošana var radīt ievainojumus vai sabojāt tuvumā esošās ierīces.

Piezīmes par periodiskajām pārbaudēm

Produkts satur detaļas, kas pārstāj darboties vai nolietojas atkarībā no lietošanas biežuma, tādēļ ir svarīgi reizi gadā veikt apkopi, veicot periodisku pārbaudi (tostarp izlietojamo materiālu mainīšanu) un drošības pārbaudes.

Nākamajā tabulā ir norādītas periodiskai pārbaudei nepieciešamās rezerves daļas (tostarp izlietojamie materiāli). Tomēr atkarībā no ierīces specifikācijām var būt pieejamas alternatīvas daļas, kas atšķiras no tabulā norādītajām.

Apkopes un pārbaudes ārpakalpojuma veidā var uzticēt kvalificētām personām, piemēram, pilnvarotiem medicīnas aparātūras remonta tehniķiem.

Ja jums ir kādi jautājumi par periodisko pārbaudi, sazinieties ar vietējo pilnvaroto Belmont izplatītāju.

Periodiskai pārbaudei nepieciešamo rezerves daļu saraksts

Daļas nosaukums	Standarta darbmūžs	Daļas nosaukums	Standarta darbmūžs
Liela apjoma atsūcēja korpus	3 gadi	Regulators	3 gadi
Siekalu atsūcēja korpus	3 gadi	Vārsti	3 gadi
Kājas kontrollers	5 gadi	Slēdži	5 gadi
Ūdens padeves šļūtene	3 gadi	Filmas skatītāja korpusa daļa	5 gadi
Drenāžas šļūtene	3 gadi	Manometrs	3 gadi
Gaisa padeves šļūtene	3 gadi	Kustīgās daļas sviras sekcija	7 gadi
Kustīgās daļas elektriskais vadojums	5 gadi	Vadības PCB.	5 gadi

Periodiskai pārbaudei nepieciešamo izlietojamo materiālu saraksts

Daļas nosaukums	Daļas nosaukums
Gredzenblīve, blīve, diafragma	Sūkšanas šļūtene
Bīdāma poga (liela apjoma atsūcējs)	Siekalu atsūcēja šļūtene
Liela apjoma atsūcēja uzgalis	Eļļas miglas atdalītāja filtrs
Roktura cauruļvadi	Filtrs (gaisa un ūdens)



BRĪDINĀJUMS

Periodisko pārbaudi vienmēr uzticiet vietējam pilnvarotam Belmont izplatītājam.

Ja netiek veikta periodiskā pārbaude, izstrādājums var radīt ievainojumus vai sabojāt tuvumā esošās ierīces.

6–14 Noņemamās daļas

Daļas nosaukums	Daļas nosaukums
Rokturis	Liela apjoma atsūcēja uzgalis
Roktura šļūtene	Cieto daļiņu savācēja vāks
Splaujamtrauks	Cieto daļiņu savācēja filtrs
Drenāžas vāciņš	Ūdens sistēmas savienotājs
Sieta grozs	Gaisa sistēmas savienotājs
Krūzes piepildītāja pamatne	Šļirces sprausla
Krūzes piepildītāja sprausla	Šļirces korpuss
HVE	Eļļas miglas atdalītājs
Siekalu atsūcējs	

6–15 Uzglabāšanas metode

Ja izstrādājums ilgāku laiku netiek lietots pēc darba vai brīvdienu laikā, noteikti veiciet tālāk aprakstītos piesardzības pasākumus:

1. Darba dienas beigās vienmēr izslēdziet galveno slēdzi.
(Tas nepieciešams, lai izslēgtu gaisu, ūdeni un elektriskās strāvas padevi.)
Pierodiet to darīt, lai nepieļautu ūdens noplūdi un elektriskos negadījumus.
2. Pēc darba beigām ūdens padeves galvenā vārsta kloķi pagrieziet pretpulksteniski vertikālā stāvoklī, lai aizvērtu ūdens padeves galveno vārstu. Pierodiet to darīt, lai nepieļautu negadījumus, kas saistīti ar ūdens sūcēm.
3. Izslēdziet kompresora slēdzi un izlaidiet gaisu.
(Pārliecinieties arī, ka ir izslēgta strāvas padeve.)
4. Izslēdziet vakuumsūkņa strāvas pārtraucēju.
(Pārliecinieties arī, ka ir izslēgta strāvas padeve.)
5. Izslēdziet klīnikas strāvas padeves pārtraucēju, kas atvieno strāvas padevi ierīcei. (Pārliecinieties arī, ka ir izslēgta strāvas padeve.)
6. Nolaidiet krēslu viszemākajā stāvoklī un nolaidiet atzveltni vistālāk atgāztajā stāvoklī.

7-1 Pēcpārdošanas serviss

Kad jūs lūdzat veikt remontu
Iekams pārbaudīt ierīci, izlasiet sadaļu „Problēmu novēršana“. Ja
problēma turpinās, izslēdziet galveno slēdzi un sazinieties ar vietējo
pilnvaroto Belmont izplatītāju, lai pieprasītu remontu.

7-2 Darbmūžs

Šī izstrādājuma darbmūžs ir 10 gadi pie nosacījuma, ka apkopes un
pārbaudes tiek veiktas pareizi [atbilstoši mūsu pašsertifikācijai (mūsu
datiem)].

Tomēr to daļu, kam jāveic periodiskas pārbaudes, standarta darbmūžs
atšķiras atbilstoši konkrētās daļas parametriem.

7-3 Daļu uzglabāšanas periods

Mēs uzglabājam rezerves daļas, piemēram, izstrādājumu izlietojamus
materiālus 10 gadus no izlaišanas brīža.

* Rezerves daļas ir daļas, kas nepieciešamas remontam, lai atgrieztu
izstrādājumu un tā funkcijas sākotnējā stāvoklī vai arī, lai uzturētu tā
funkcijas.

8 Problēmu novēršana

Ja rodas kāda no tālāk minētajām problēmām, iekams pieprasīt remontu, veiciet tālāk aprakstītos pretpasākumus.

Ja problēma joprojām turpinās arī pēc traucējummeklēšanas, nekavējoties pārtrauciet lietot izstrādājumu, izslēdziet galveno slēdzi un sazinieties ar vietējo pilnvaroto Belmont izplatītāju.

Simptoms	Lūdzu, pārbaudiet	Novēršana
Izstrādājums nedarbojas vispār.	Vai ir ieslēgts galvenais slēdzis?	Ieslēdziet galveno slēdzi.
	Vai ir ieslēgta strāvas padeve kompresoram?	Ieslēdziet strāvas padevi.
	Vai zobārstniecības klīnikas sadales panelī ir aizvērts ierīces strāvas padeves pārtraucējs?	Aizveriet ierīces strāvas padeves pārtraucēju.
Netiek padots gaiss.	Vai ir ieslēgta strāvas padeve kompresoram?	Ieslēdziet strāvas padevi.
	Vai poga, kas kontrolē gaisa padevi šļircei vai citām daļām, ir aizvērta?	Atveriet gaisa padeves vadības pogu. [60., 66. lpp.]
Netiek padots ūdens.	Vai ūdens padeves vadības poga uz roktura vai šļirces ir aizvērta?	Atveriet ūdens padeves vadības pogu. [60., 66. lpp.]
Liela apjoma atsūcējs vai siekalu atsūcējs nevar aktivizēt sūkšanas funkciju.	Vai ir ieslēgta strāvas padeve vakuumsūknim?	Ieslēdziet strāvas padevi.
	Vai ir aizsērējis cieto daļiņu savācēja filtrs?	Iztīriet filtru. [75. lpp.]
	Vai cieto daļiņu savācēja filtrs ir pievienots pareizi?	Pareizi piestipriniet cieto daļiņu savācēju. [75. lpp.]
Ūdens turpina plūst no krūzes papildītāja un neapstājas. Ūdens neizplūst no krūzes papildītāja atveres.	Vai uz krūzes papildītāja sensora virsmas ir netīrumi vai pilieni?	Izslēdziet galveno slēdzi un notīriet krūzes papildītāja sensora virsmu.

9 Izlietojamie materiāli

Izlietojamie materiāli ir daļas, kas pēc to lietošanas parasti nodilst vai nolietojas, maina izskatu vai tiek bojātas.

Lūdzam ņemt vērā, ka uz izlietojamo materiālu remontu vai mainīšanu netiek attiecināti garantijas noteikumi un tas tiek veikts par maksu.

(* Nodiluma, nolietojuma vai bojājumu pakāpe un nomaiņas laiks ir atkarīgs no lietošanas vides un apstākļiem klienta telpās.)

Izlietojamie materiāli (uz tālāk minētajām daļām netiek attiecināti garantijas noteikumi; tās ir maksas daļas.)

[Atsauce] Periodiskai pārbaudei nepieciešamo rezerves daļu saraksts



TAKARA COMPANY EUROPE GmbH

Industriestrasse 21, 61381
Friedrichsdorf, Germany



Albo-Healthcare GmbH

Alte Steinhäuserstrasse 19
CH-6330 Cham

 **Belmont**

TAKARA BELMONT CORPORATION

2-1-1, Higashishinsaibashi, Chuo-ku, Osaka, 542-0083, Japan

TEL : +81-6-6213-5945

FAX : +81-6-6212-3680

